



animeo

Motor Controller 4DC IB+ WM AC

دليل التركيب

Наръчник за монтаж

Návod k použití

Installationsvejledning

Installationsanleitung

Οδηγός εγκατάστασης

Installation Guide

Guía de instalación

Paigaldusjuhend

Manuel d'installation

Knjižica uputa

Beszerelési útmutató

Guida all'installazione

Installatiegids

Installasjonsguide

Instrukcja instalacji

Manual de instalare

Návod na inštaláciu

Uputstvo za montiranje

Installationsguide

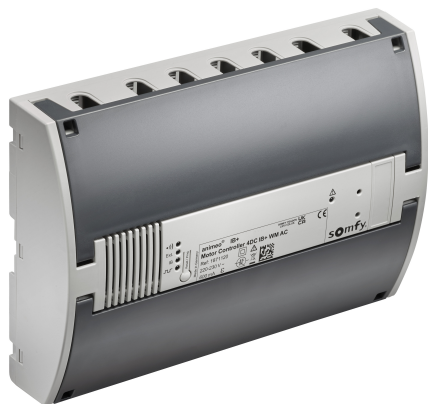

Ref. 1871120

somfy[®]

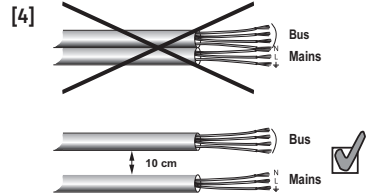
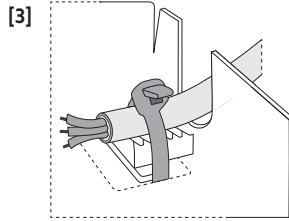
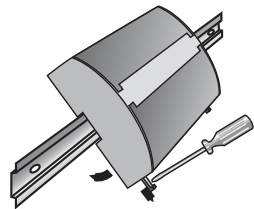
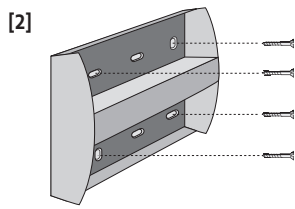
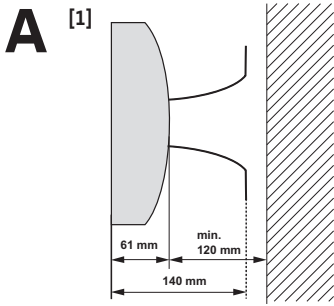

B [1]

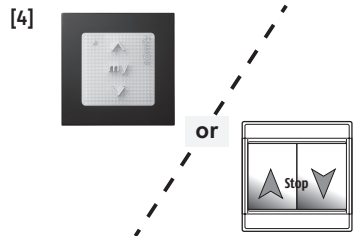
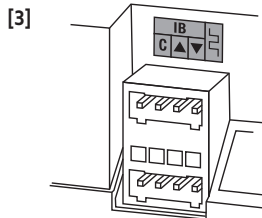
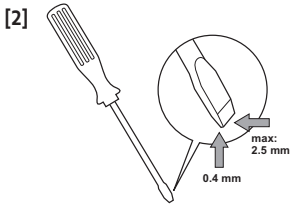
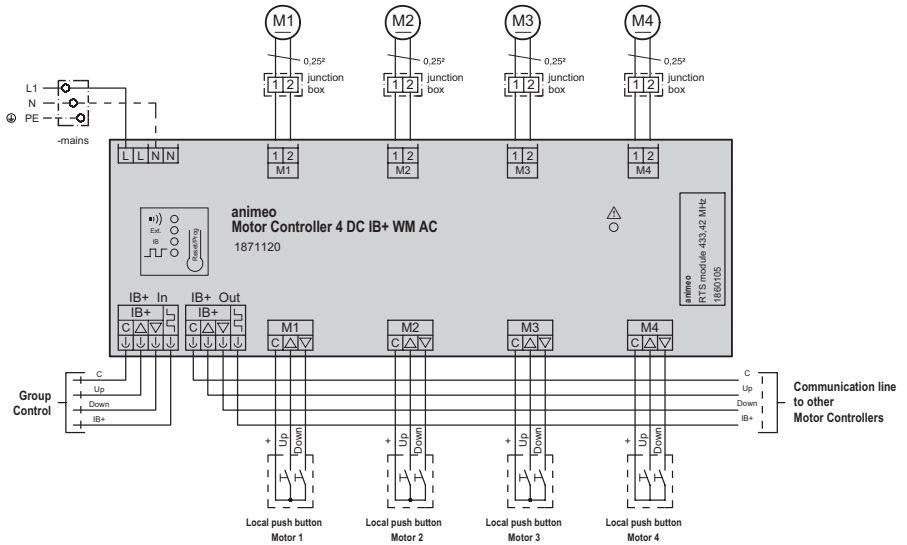

C

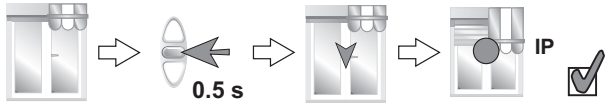
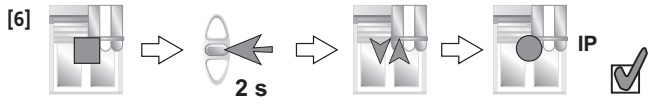
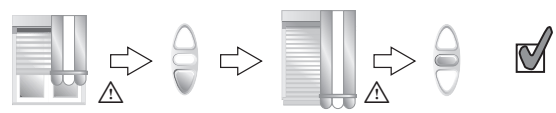
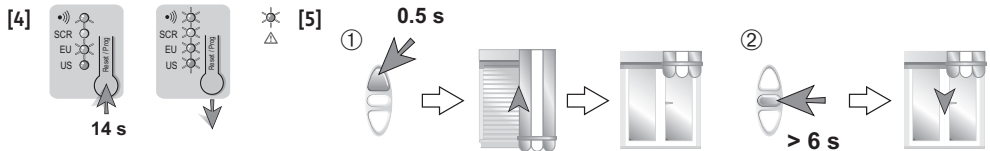
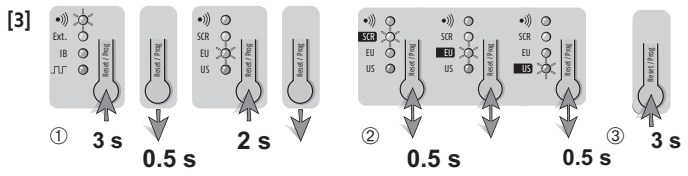
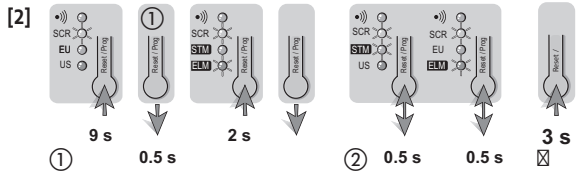
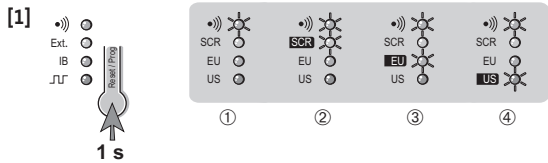

D

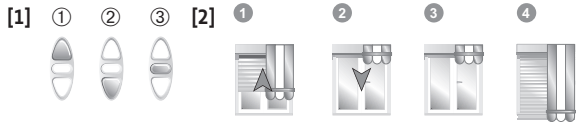

! قبل التركيب، يرجى قراءة وإتباع هذه التعليمات. قد ينتج عن التركيب غير الصحيح للوحدة وقوع إصابات خطيرة. أفضل جميع كابلات الطاقة المراد تثبيتها! اتخذ الاحتياطات اللازمة ضد التشغيل غير المقصود! يجب تثبيت المنتج، وصيانتته، وفكته من خلال شخص ماهر وفقاً للوائح ذات الصلة. يجب دمج مفتاح تبديل رئيسي لجميع الأقطاب في التركيب الكهربائي للمبنى؛ لتوفير عزل مم لجميع المراحل عن مصدر التيار. 3مترامن لا يقل عن مسؤوليتها عن العيوب والأضرار الناجمة عن عدم إتباع هذه التعليمات. احتفظ بهذه التعليمات للرجوع إليها Somfy تخلي شركة مستقبلاً.

CE بموجب ذلك أن هذا المنتج متوافق مع المتطلبات الأساسية، والأحكام الأخرى ذات الصلة من التوجيهات SOMFY تعلن شركة www.somfy.com/ce الأوروبية المطبقة في الاتحاد الأوروبي. يمكنكم الاطلاع على إعلان المطابقة بالموقع الإلكتروني

1 التركيب

- 1 اختر الموقع المثالي: سطح مستو وعريض
- 2 ركب وحدة التحكم الخاصة بالمحرك
- 3 استخدم رابط الكابلات
- 4 التزم بالحد الأدنى للمسافة!

2 التمديدات السلكية

- 1 مخطط التمديدات السلكية
- 2 أداة الوحدات الطرفية
- 3 تحقق من اتجاه الحركة الصحيح للمنتجات النهائية
أعلى: تحرك جميع المنتجات النهائية للأعلى
توقف: توقف جميع المنتجات النهائية
أسفل: تحرك جميع المنتجات النهائية لأسفل
- 4 المفاتيح المتاحة
 1. الرقم المرجعي، Smooove Origin IB، مفتاح 1811272
 2. زر الضغط المزدوج غير مؤمن الغلق.

3 التكوين

1 زر Reset/Prog

من خلال هذا الزر، يمكنك الوصول إلى التهيئة الأساسية لوحدة التحكم الخاصة بالمحرك.

1. أخضر = وضع الستارة LED مؤشر
- RTS يومض، في حال عدم وجود وحدة
2. أصفر = وضع الستارة LED مؤشر
3. برتقالي = الستائر الفينيسية، وضع الاتحاد LED مؤشر الأوروبي
4. أحمر = الستائر الفينيسية، وضع الولايات LED مؤشر المتحدة المتحدة
- لا يوجد وقت تشغيل = LED ومضات
- تم حفظ وقت التشغيل = LED إضاءة

2 تحديد المحرك، الإلكتروني أو قياسي



نوع المحرك المحدد مسبقاً هو المحرك يمكن Somfy TLW25 WT. (ELM) الإلكتروني القياسي Somfy LV/ STM) التبدل إلى المحرك القياسي LW25.

1. الدخول إلى وضع البرمجة.
2. Reset/ للتبديل بين الأوضاع، اضغط على زر LED كرر ذلك حتى يضيء مؤشر Prog. المطلوب.

3. احفظ، وإخرج.



قد يؤدي استخدام الوضع الوظيفي المحظور إلى إتلاف المحركات! تم تخصيص الوضع لجميع إخراج المحرك الأربعة

3 اختيار عملاية المفتاح

الأوضاع العملاية المختلفة موصوفة في دليل

المستخدم:

- عملاية الستارة (SCR)
- الستارة الفينيسية بعملاية الوضع الأوروبي
- الستارة الفينيسية بعملاية الوضع الأمريكي (الوضع الافتراضي)
 1. الدخول إلى وضع البرمجة.
 2. Reset/ للتبديل بين الأوضاع، اضغط على زر LED كرر ذلك حتى يضيء مؤشر Prog. المطلوب.

3. احفظ، وإخرج.

4 إعادة ضبط المصنع

5 موالفة زمن التشغيل / الطول

1. تحريك الستارة إلى حد الطرف العلوي
2. اضغط على "إيقاف" حتى تتحرك الستارة لأسفل من تلقاء نفسها
3. اضغط على "إيقاف" فور بلوغ حد الطرف السفلي
- 6 (IP) موالفة واستدعاء الوضع الوسطى

4

الرموز:

1 الإجراءات

1. رفع
2. إنزال
3. إيقاف

2 رموز: حالة المنتج النهائي

1. التحريك لأعلى
2. التحريك لأسفل
3. حد الطرف العلوي
4. حد الطرف السفلي

المواصفات الفنية

جهد التيار	~ هرتز 60/50 فولت، تيار متردد/تردد 230 - 220 الجهد
الحد الأقصى للتيار المقدر	0.6 أمبير
التيار الاحتياطي (IEC 62301)	فولت، تيار متردد 230 مللي أمبير @ 17
الطاقة الاحتياطية (IEC 62301)	فولت اس ٢٣٠ وات @ ٤٩٠ (٠.٦٢٣٠١ طاقة احتياطية (أ.ي.س.
مدخلات التحكم في مجموعة جهد التيار	= فولت، تيار مستمر 16 بجهد، SELV نظام
أزرار الضغط المحلية لجهد التيار	= فولت، تيار مستمر 16 بجهد، SELV نظام
الحد الأقصى لاستهلاك المحرك للتيار الكهربائي	فولت تيار مستمر؛ بحد أقصى محرك واحد لكل مخرج 24 أمبير @ 4×0.6
الحماية من التيار الزائد الخارجي	16 أمبير يلزم مصهر
المخارج	محمية من الماس الكهربائي
بدون فجوة اتصال	٤ :جهاز تبديل أشباه الموصلات
الوحدات الطرفية	موصلات النابض
زمن التشغيل لكل مخرج	دقائق 5 الحد الأقصى
درجة حرارة التشغيل.	درجة مئوية 50 درجات مئوية تحت الصفر ... 5
الرطوبة النسبية	85% الحد الأقصى
مادة وحدة التثبيت	بولي كربونات-أكريلونيتريل بوتادين إستيرين (PC-ABS)
أبعاد وحدة التثبيت	مم 180 x 255 x 61
الوزن	جرام 745
فئة الحماية	II
درجة الحماية	IP 20
فئة الجهد الزائد	III
درجة التلوث	2
المطابقة	www.somfy.com/ce

الكابلات

طول التعرية	الحد الأقصى للطول	كابل مزدوج مجدول	الكابل	...التوصيل بـ
بوصة 0.39...0.35 / مم 9...10	قدمًا 66 مترًا / 20		3 × 0.28 mm ² / 22 AWG : حد أدنى 3 × 2.5 mm ² / 13 AWG : حد أقصى	المحركات
بوصة 0.39...0.35 / مم 9...10	قدم 330 متر / 100	موصى به	3 × 0.28 mm ² / 22 AWG : حد أدنى 3 × 2.5 mm ² / 13 AWG : حد أقصى	المفتاح
بوصة 0.39...0.35 / مم 9...10	قدم 3300 متر / 1000	موصى به	4 × 0.28 mm ² / 22 AWG : حد أدنى 4 × 1.5 mm ² / 15 AWG : حد أقصى	IB+ موصل
بوصة 0.39...0.35 / مم 9...10			3 × 1.5 mm ² / 15 AWG : حد أدنى 3 × 2.5 mm ² / 13 AWG : الحد الأقصى	220 - 230 الجهد فولت، تيار متردد



نحن نهتم بيئتنا. لا نتخلص من جهازك مع النفايات المنزلية المعتادة. ألقه في نقطة تجميع معتمدة لإعادة تدويره.

- !** Преди да започнете монтажа, прочетете и следвайте тези инструкции. Неправилният монтаж може да доведе до сериозни наранявания. Изключете всички захранващи кабели, които ще бъдат монтирани! Вземете предпазни мерки срещу непреднамерено включване! Продуктът трябва да се монтира, поддържа и демонтира от квалифицирано лице съгласно приложимите разпоредби. В електрическата инсталация на сградата трябва да бъде вграден многополюсен мрежов превключвател, който да осигурява едновременно отделяне на всички фази от захранването на разстояние най-малко 3 mm. Somfy не носи отговорност за дефекти и повреди, причинени от неспазване на тези инструкции. Моля, запазете тези инструкции за бъдещи справки.

CE С настоящото SOMFY декларира, че този продукт е в съответствие със съществените изисквания и други разпоредби на европейските директиви, приложими в Европейския съюз. Декларация за съответствие е достъпна на www.somfy.com/ce.

A МОНТАЖ

- [1] Изберете оптималното местоположение: равна и голяма повърхност.
- [2] Монтаж на контролера на двигателя
- [3] Използвайте свинска опашка!
- [4] Спазвайте минимално разстояние!

B ОКАБЕЛЯВАНЕ

- [1] Схема на окабеляване
- [2] Инструмент за всички клеми
- [3] Проверете правилната посока на движение на крайните продукти
 НАГОРЕ: Всички крайни продукти се движат нагоре
 СПИРАНЕ: Всички крайни продукти спират
 НАДОЛУ: Всички крайни продукти се движат надолу
- [4] Възможни превключватели
 1. Smoove Origin IB, реф. № 1811272
 2. Отключен двоен бутон

C КОНФИГУРАЦИЯ

[1] Бутон Нулиране/Prog

С този бутон можете да получите достъп до основната конфигурация на контролера на двигателя.

1. Зелен светодиод
Мига, когато няма модул RTS
2. Жълт светодиод = екранен режим
3. Оранжев светодиод = режим „Венецианска щора ЕС“
4. Червен светодиод = режим „Венецианска щора САЩ“
 Светодиодът мига = няма налично време на работа
 Светодиодът свети = запаметено време на работа

[2] Избор на двигател, електронен или стандартен

! Предварително зададеният тип двигател е електронен двигател (ELM) Somfy TLW25 WT. Възможно е превключване към стандартен двигател (STM) Somfy LV/LW25.

1. Влизане в режим на програмиране.

2. За превключване между режимите, натиснете за кратко бутона Нулиране/Prog. Повторете, докато светне желаният светодиод.
3. Запаметете и излезте.

! Използването на забранен функционален режим може да повреди двигателите! Режимът е зададен за всички 4 двигателни мощности!

[3] Избор на ергономичност на превключвателите

Различните ергономичности са описани в ръководството:

- Ергономичност на екрана (SCR)
- Венецианска щора с ергономичност за ЕС
- Венецианска щора с ергономичност за САЩ (режим по подразбиране)
 1. Влизане в режим на програмиране.
 2. За превключване между режимите, натиснете за кратко бутона Нулиране/Prog. Повторете, докато светне желаният светодиод.
 3. Запаметете и излезте.

[4] Възстановяване на фабричните настройки

[5] Научете време/дължина на работа

1. Преместете екрана до горната крайна граница
2. Натиснете „Спиране“, докато екранът не се придвижи сам надолу
3. Натиснете „Спиране“, когато се достигне долната крайна граница

[6] Заучаване и повторно повикване на междинна позиция (IP)

D СИМВОЛИ

[1] Действия

1. Вдигане
2. Сваляне
3. Спиране

[2] Символи: състояние на крайния продукт

1. Движение нагоре
2. Движение надолу
3. Крайна горна граница
4. Крайна долна граница

ХАРАКТЕРИСТИКИ

Захранващо напрежение	220 - 230 V AC / 50/60 Hz ~
Максимален номинален ток	0,6 A
Ток в режим на готовност (IEC 62301)	17 mA при 230 V AC
Мощност в режим на готовност (IEC 62301)	0,49 W при 230 V AC
Вход за групов контрол за захранващо напрежение	SELV, 16 V DC =
Локални бутони за захранващо напрежение	SELV, 16 V DC =
Максимална консумация на ток на двигателя	4 x 0,6 A при 24 V DC; макс. 1 двигател на мощност
Външна защита от свръхток	Необходим е предпазител 16 A
Мощности	Защитени от късо съединение
Без контактна хлабина	Полупроводниково превключващо устройство: ε
Клеми	Пружинни конектори
Време на работа на мощност	Макс. 5 минути
Работна темп.	- 5°C ... 50°C
Относителна влажност	Макс. 85%
Материал на корпуса	PC-ABS
Размери на корпуса	180 x 255 x 61 mm
Тегло	745 g
Клас на защита	II
Индекс на защита	IP 20
Категория на пренапрежение	III
Степен на замърсяване	2
Съответствие	www.somfy.com/ce

КАБЕЛИ

Свързване към ...	Кабел	Усукан чифт	Макс. дължина	Дължина на оголване
Двигатели	Мин.: 3 x 0,28 mm ² /22 AWG Макс.: 3 x 2,5 mm ² /13 AWG		20 m/66 ft	9...10 mm/0,35...0,39"
Превключвател	Мин.: 3 x 0,28 mm ² /22 AWG Макс.: 3 x 2,5 mm ² /13 AWG	Препоръчително	100 m/330 ft	9...10 mm/0,35...0,39"
IB+ шина	Мин.: 4 x 0,28 mm ² /22 AWG Макс.: 4 x 1,5 mm ² /15 AWG	Препоръчително	1000 m/3300 ft	9...10 mm/0,35...0,39"
220 - 230 V AC	Мин.: 3 x 1,5 mm ² /15 AWG Макс.: 3 x 2,5 mm ² /13 AWG			9...10 mm/0,35...0,39"



Ние се грижим за околната среда. Не изхвърляйте изделия с обичайните битови отпадъци. Изхвърлете я в оторизиран пункт за събиране за последващо рециклиране.

- !** Před instalací si prosím přečtete tyto pokyny a dodržujte je. Nesprávně provedená instalace může přivodit závažná poranění. Odpojte všechny instalované napájecí kabely! Učiňte opatření před nechtěným zapnutím! Produkt musí být instalován, udržován a demontován zkušeným pracovníkem podle příslušných předpisů. Elektrická sestava budovy musí být chráněna vícepólovým jističem pro současnou izolaci všech fází od zdroje napájení v min. vzdálenosti 3 mm.

Společnost SOMFY nelze činit zodpovědnou za jakékoli vady, újmy na zdraví či škody způsobené v důsledku nedodržení těchto pokynů. Uchovejte si prosím tyto pokyny i pro pozdější použití.

- CE** Tímto prohlášením společnost SOMFY ručí, že produkt splňuje základní požadavky a další příslušné předpisy evropských směrnic platných na území Evropské unie. Prohlášení o shodě je k dispozici na www.somfy.com/ce.

A UPEVNĚNÍ

- [1] Zvolte optimální umístění: rovná a velká plocha.
- [2] Montáž ovladače pohonu
- [3] Použijte kabelový svazek!
- [4] Dodržujte minimální vzdálenost!

B ZAPOJENÍ

- [1] Schéma zapojení
- [2] Nástroj pro všechny svorky
- [3] Zkontrolujte správný směr chodu koncového produktu.
NAHORU: Všechny koncové produkty se pohybují nahoru
STOP: Všechny koncové produkty se zastaví
DOLŮ: Všechny koncové produkty se pohybují dolů
- [4] Možné spínače
 1. Smoove Origin IB, ref. č. 1811272
 2. Dvojitě tlačítko odemčené

C KONFIGURACE

[1] Tlačítko Reset/Prog

Pomocí tohoto tlačítka získáte přístup k základnímu nastavení ovladače pohonu.

1. Zelená LED
Bliká, pokud neexistuje žádný modul RTC
2. Žlutá LED = režim rolety
3. Oranžová LED = žaluzie, evropský režim
4. Červená LED = žaluzie, americký režim
LED bliká = žádná doba chodu
LED svítí = doba chodu uložena

[2] Výběr pohonu, elektronický nebo standardní

- !** Přednastavený typ motoru je elektronický motor (ELM) Somfy TLW25 WT. Je možné přepnout na standardní motor (STM) Somfy LV/LW25.

1. Vstup do režimu programování.
2. Pro přepínání mezi režimy krátce stiskněte tlačítko Reset/Prog. Opakujte, dokud se nerozsvítí požadovaná kontrolka LED.
3. Uložit a ukončit.

- !** Použití zakázaného funkčního režimu může poškodit pohony! Režim je určen pro všechny 4 výstupy motoru!

[3] Volba ergonomie spínačů

Různé ergonomie jsou popsány v příručce:

- Ergonomie rolety (SCR)
- Žaluzie s evropskou ergonomií
- Žaluzie s americkou ergonomií (výchozí režim)
 1. Vstup do režimu programování.
 2. Pro přepínání mezi režimy krátce stiskněte tlačítko Reset/Prog. Opakujte, dokud se nerozsvítí požadovaná kontrolka LED.
 3. Uložit a ukončit.

[4] Tovární nastavení

[5] Načtení doby běhu/délky

1. Přesuňte roletu do horní koncové polohy
2. Stiskněte tlačítko Stop, dokud se roleta neuvede do pohybu dolů
3. Jakmile je dosažena spodní koncová poloha, stiskněte tlačítko Stop

[6] Načtení a vyvolání mezipolohy z paměti (IP)

D SYMBOLY

[1] Postup

1. Nahoru
2. Dolů
3. Zastavení

[2] Symboly: stav poháněného výrobku

1. Pohyb nahoru
2. Pohyb dolů
3. Horní koncová poloha
4. Spodní koncová poloha

TECHNICKÉ ÚDAJE

Napájecí napětí	220–230 V AC / 50/60 Hz ~
Maximální jmenovitý proud	0,6 A
Odběr proudu v pohotovostním režimu (IEC 62301)	17 mA při 230 V AC
Odběr proudu v pohotovostním režimu (IEC 62301)	0,49 W při 230 V AC
Napájení vstupu skupinového řízení	SELV, 16 V DC =
Napájení lokálních tlačítek	SELV, 16 V DC =
Max. spotřeba proudu motoru	4 × 0,6 A při 24 V DC; max. 1 pohon na výstup
Vnější ochrana proti přepětí	16A pojistka – vyžadováno
Výstupy	Ochrana proti zkratu
Bez mezery mezi kontakty	Polovodičový spínač: €
Svorky	Pružinové konektory
Provozní doba jednoho výstupu	Max. 5 minut
Provozní teplota	–5 °C až 50 °C
Relativní vlhkost	max. 85 %
Materiál krytu	PC-ABS
Rozměry krytu	180 × 255 × 61 mm
Hmotnost	745 g
Třída ochrany	II
Stupeň krytí	IP 20
Kategorie přepětí	III
Stupeň znečištění	2
Shoda	www.somfy.com/ce

VODIČE

Připojení k...	Vodič	Kroucené páry	Maximální délka	Délka obnaženého vodiče
Pohony	Min.: 3 × 0,28 mm ² / 22 AWG Max.: 3 × 2,5 mm ² / 13 AWG		20 m / 66 stop	9 až 10 mm / 0,35" až 0,39"
Spínač	Min.: 3 × 0,28 mm ² / 22 AWG Max.: 3 × 2,5 mm ² / 13 AWG	Doporučeno	100 m / 330 stop	9 až 10 mm / 0,35" až 0,39"
Sběrnice IB+	Min.: 4 × 0,28 mm ² / 22 AWG Max.: 4 × 1,5 mm ² / 15 AWG	Doporučeno	1 000 m / 3 300 stop	9 až 10 mm / 0,35" až 0,39"
220–230 V AC	Min.: 3 × 1,5 mm ² / 15 AWG Max. 3 × 2,5 mm ² / 13 AWG			9 až 10 mm / 0,35" až 0,39"



Pečujeme o naše životní prostředí. Přístroj nevyhazujte spolu s domovním odpadem. Zanešte jej na sběrné místo zajišťující jeho recyklaci.

-  Læs anvisningerne før installationen, og følg dem. Al ukorrekt montering udgør en risiko for alvorlige kvæstelser. Alle strømkabler, der skal installeres, skal være frakoblede! Lav foranstaltninger, så de ikke kan tilkobles uhensigtsmæssigt! Dette produkt skal installeres, vedligeholdes og afmonteres af kvalificeret person ifølge de relevante bestemmelser. En afbryderkontakt for alle poler skal indbygges i bygningens elektriske installation for at give samtidig separation på mindst 3 mm for alle faser fra forsyningen. SOMFY påtager sig intet ansvar for defekter eller skader forårsaget på grund af ikke overholdelse af disse instruktioner. Opbevar denne vejledning til fremtid brug.

-  Somfy erklærer hermed, at det produkt, denne vejledning gælder for, er i overensstemmelse med de væsentlige krav og andre relevante bestemmelser i de EU-direktiver, der er gældende i EU. Den komplette EU-overensstemmelseserklæring findes på internetadressen www.somfy.com/ce.

A FASTGØRELSE

- [1] Vælg den optimale placering: flad og stor overflade.
- [2] Monter motorstyringen
- [3] Brug kabelbånd!
- [4] Overhold minimumafstanden!

B LEDNINGSFØRING

- [1] Ledningsdiagram
- [2] Værktøj til alle terminaler
- [3] Kontrollér, at slutprodukterne kører i den korrekte retning
UP: Alle slutprodukter bevæger sig opad
STOP: Alle slutprodukter stopper
DOWN: Alle slutprodukter bevæger sig nedad
- [4] Mulige kontakter
 1. Smoove Origin IB, ref. 1811272
 2. Dobbelt trykknop oplåst

C KONFIGURATION

[1] Knappen Nulstil/Prog

Med denne knap kan du få adgang til den grundlæggende konfiguration af motorstyringen.

1. Grøn LED
Blinker, når der ikke findes et RTS-modul
2. Gul LED = Skærmtilstand
3. Orange LED = Persienne EU-tilstand
4. Rød LED = Persienne US-tilstand
LED blinker = Der er ingen driftstid
LED lyser = driftstid gemt

[2] Valg af motor, elektronisk eller standard

-  Forudindstillet motortype er elektronisk motor (ELM) Somfy TLW25 WT. Det er muligt at skifte til standardmotor (STM) Somfy LV/LW25.

1. Går ind i programmeringstilstand.
2. Tryk kort på knappen Nulstil/Prog for at skifte mellem tilstandene. Gentag, indtil den ønskede LED lyser.

3. Gem og afslut.

-  Hvis du bruger en forbudt funktionstilstand, kan motorerne blive ødelagt! Tilstanden er angivet for alle 4 motorudgange!

[3] Valg af afbryderergonomi

De forskellige ergonomier er beskrevet i manualen:

- Skærmens ergonomi (SCR)
- Persienne med EU-ergonomi
- Persienne med US-ergonomi (standardtilstand)
 1. Går ind i programmeringstilstand.
 2. Tryk kort på knappen Nulstil/Prog for at skifte mellem tilstandene. Gentag, indtil den ønskede LED lyser.
 3. Gem og afslut.

[4] Fabriksnulstilling

[5] Indstilling af køretid/længde

1. Kør skærmen op, indtil den ikke kan komme længere
2. Tryk på Stop, indtil skærmen kører ned automatisk
3. Tryk på Stop, når skærmen ikke kan komme længere ned

[6] Indstille og hente mellemposition (IP)

D SYMBOLER

[1] Handlinger

1. Op
2. Ned
3. Stop

[2] Symboler: slutproduktstatus

1. Opadgående bevægelse
2. Nedadgående bevægelse
3. Øvre endestop
4. Nedre endestop

SPECIFIKATIONER

Fødespænding	220 - 230 V AC / 50/60 Hz ~
Maks. mærkestrøm	0,6 A
Standby-strøm (IEC 62301)	17 mA@230 V AC
Standby-effekt (IEC 62301)	0,49 W@230 V AC
Forsyningsspænding for indgang til gruppestyring	SELV, 16 V DC =
Forsyningsspænding for lokale trykknapper	SELV, 16 V DC =
Maks. strømforbrug motor	4 x 0,6 A@24 V DC; maks. 1 motor pr. udgang
Ekstern overstrømsbeskyttelse	Kræver 16 A-sikring
Udgange	Kortslutningsbeskyttet
Uden kontaktåbning	Halvleder, skifteenhed: €
Klemmer	Fjederkoblinger
Driftstid pr. udgang	Maks. 5 minutter
Driftstemperatur	- 5°C...50°C
Relativ fugtighed	Maks. 85 %
Kabinetmateriale	PC-ABS
Kabinettets mål	180 x 255 x 61 mm
Vægt	745 g
Beskyttelsesklasse	II
Beskyttelsesgrad	IP 20
Overspændingskategori	III
Forureningsgrad	2
Overensstemmelse	www.somfy.com/ce

KABLER

Tilslutning til ...	Kabel	Parsnoede	Maks. længde	Afisoleringslængde
Motorer	Min.: 3 x 0,28 mm ² /22 AWG Maks.: 3 x 2,5 mm ² /13 AWG		20 m/66 ft	9...10 mm/0,35...0,39"
Kontakt	Min.: 3 x 0,28 mm ² /22 AWG Maks.: 3 x 2,5 mm ² /13 AWG	Anbefalet	100 m/330 ft	9...10 mm/0,35...0,39"
IB+ bus	Min.: 4 x 0,28 mm ² /22 AWG Maks.: 4 x 1,5 mm ² /15 AWG	Anbefalet	1000 m/3300 ft	9...10 mm/0,35...0,39"
220 - 230 V AC	Min.: 3 x 1,5 mm ² /15 AWG Maks.: 3 x 2,5 mm ² /13 AWG			9...10 mm/0,35...0,39"



Vi tager hensyn til miljøet. Bortskaf ikke dit apparat samme med husholdningsaffaldet. Indlever det på et autoriseret indsamlingssted.

- !** Lesen und beachten Sie bitte diese Anweisungen, bevor Sie mit der Installation beginnen. Eine falsche Installation kann zu ernsthaften Verletzungen führen. Trennen Sie alle zu installierenden Stromkabel! Ergreifen Sie geeignete Maßnahmen, um ein unbeabsichtigtes Einschalten zu vermeiden! Installation, Wartung und Demontage des Produkts müssen gemäß den geltenden Vorschriften von einer sachkundigen Person durchgeführt werden. Im Rahmen der elektrischen Anlage des Gebäudes muss ein allpoliger Hauptschalter vorhanden sein, mit dem sich alle Phasen gleichzeitig mit einem Abstand von mindestens 3 mm von der Netzstromversorgung trennen lassen. Somfy haftet nicht für Schäden oder Unfälle, die durch eine Nichtbeachtung dieser Anleitung entstehen. Bewahren Sie diese Hinweise für die zukünftige Verwendung sorgfältig auf.

- CE** SOMFY erklärt hiermit, dass dieses Produkt die grundlegenden Anforderungen und sonstigen einschlägigen Bestimmungen der in der Europäischen Union geltenden europäischen Richtlinien erfüllt. Eine Konformitätserklärung ist unter www.somfy.com/ce verfügbar.

A MONTAGE

- [1] Wählen Sie eine geeignete Stelle zur Befestigung aus: eine ebene und große Fläche.
- [2] Montage der Antriebssteuerung
- [3] Verwenden Sie Kabelbinder!
- [4] Beachten Sie die Mindestabstände!

B VERKABELUNG

- [1] Schaltplan
- [2] Werkzeug für alle Klemmen
- [3] Überprüfen Sie die korrekte Laufrichtung der Endprodukte
AUF: Alle Endprodukte bewegen sich nach oben
STOPP: Alle Endprodukte halten an
AB: Alle Endprodukte bewegen sich nach unten
- [4] Mögliche Schalter
 1. Smooove Origin IB, Artikel-Nr. 1811272
 2. Doppeltaster ohne Verriegelung

C KONFIGURATION

[1] Reset/Prog-Taste

Diese Taste erlaubt den Zugriff auf die grundlegende Konfiguration der Antriebssteuerung.

1. Grüne LED
Blinkt, wenn kein RTS-Modul existiert
2. Gelbe LED = Sonnenschutzmodus
3. Orange LED = EU-Jalousiemodus
4. Rote LED = US-Jalousiemodus
LED blinkt = keine Laufzeit vorhanden
LED leuchtet = Laufzeit gespeichert

[2] Auswahl des Antriebs, elektronisch oder Standard

- !** Voreingestellter Antriebstyp ist Elektronischer Motor (ELM) Somfy TLW25 WT. Umschaltung auf den Standard Motor (STM) Somfy LV/LW25 ist möglich.
1. Der Programmiermodus wird aufgerufen.
 2. Drücken Sie kurz die Reset/Prog-Taste, um zwischen den Modi zu wechseln. Wiederholen Sie dies, bis die gewünschte LED aufleuchtet.

3. Speichern und beenden.

- !** Die Verwendung verbotener Betriebsmodi kann die Antriebe beschädigen! Der Modus ist für alle 4 Antriebsausgänge vorgegeben!

[3] Auswahl der Schalterergonomie

Die unterschiedlichen Ergonomien sind in der Bedienungsanleitung beschrieben:

- Sonnenschutzergonomie (Screen Ergonomics, SCR)
- Jalousie mit EU-Ergonomie
- Jalousie mit US-Ergonomie (Standardmodus)
 1. Der Programmiermodus wird aufgerufen.
 2. Drücken Sie kurz die Reset/Prog-Taste, um zwischen den Modi zu wechseln. Wiederholen Sie dies, bis die gewünschte LED aufleuchtet.
 3. Speichern und beenden.

[4] Rücksetzung auf die Werkseinstellungen

[5] Einlernen der Laufzeit/-länge

1. Fahren Sie den Sonnenschutz in die obere Endlage
2. Drücken Sie Stopp, bis der Sonnenschutz von selbst nach unten fährt
3. Drücken Sie Stopp, wenn die untere Endlage erreicht ist

[6] Einlernen und Aufruf der Zwischenposition (Intermediate Position, IP)

D SYMBOLE

[1] Bedienung

1. Auf
2. Ab
3. Stopp

[2] Behangzustand

1. AUF
2. AB
3. Obere Endlage
4. Untere Endlage

TECHNISCHE DATEN

Spannungsversorgung	220 - 230 V AC / 50/60 Hz ~
Max. Nennstrom	0,6 A
Stromaufnahme im Standby (IEC 62301)	17 mA bei 230 V AC
Leistungsaufnahme im Standby (IEC 62301)	0,49 W bei 230 V AC
Spannungsversorgung des Gruppenbedienungsingangs	SELV, 16 V DC =
Spannungsversorgung der lokalen Taster	SELV, 16 V DC =
Max. Stromverbrauch des Antriebs	4 x 0,6 A bei 24 V DC; max. 1 Antrieb pro Ausgang
Überstromschutz	16 A-Sicherung erforderlich
Ausgänge	Kurzschlussfest
Ohne Kontaktpalt	Halbleiterschalter: ϵ
Klemmen	Federzugklemmen
Laufzeit pro Ausgang	Max. 5 Minuten
Betriebstemp.	- 5° C ... 50° C
Relative Luftfeuchtigkeit	Max. 85 %
Gehäusematerial	PC-ABS
Maße des Gehäuses	180 x 255 x 61 mm
Gewicht	745 g
Schutzklasse	II
Schutzgrad	IP 20
Überspannungskategorie	III
Verschmutzungsgrad	2
Konformitätserklärung	www.somfy.com/ce

KABEL

Verbindung zu ...	Kabel	Verdrilltes Paar	Max. Länge	Abisolierlänge
Motoren	Min.: 3 x 0,28 mm ² /22 AWG Max.: 3 x 2,5 mm ² /13 AWG		20 m	9...10 mm
Schalter	Min.: 3 x 0,28 mm ² /22 AWG Max.: 3 x 2,5 mm ² /13 AWG	Empfohlen	100 m	9...10 mm
IB+ Bus	Min.: 4 x 0,28 mm ² /22 AWG Max.: 4 x 1,5 mm ² /15 AWG	Empfohlen	1000 m	9...10 mm
220 - 230 V AC	Min.: 3 x 1,5 mm ² /15 AWG Max.: 3 x 2,5 mm ² /13 AWG			9...10 mm

VERBRAUCHERINFORMATION

VERBRAUCHERINFORMATION ZUR RÜCKGABE UND ENTSORGUNG VON ELEKTRO-ALTGERÄTEN, AKKUS UND BATTERIEN

Zu beachten, gültig nur für Deutschland!

1. Elektro-Altgeräte

a) Allgemeine Hinweise

Elektro- und Elektronikgeräte werden mit dem Symbol der durchgestrichenen Abfalltonne auf Rädern (siehe Bild) gekennzeichnet: Das Symbol weist darauf hin, dass Elektro- und Elektronikgeräte nicht im normalen Hausmüll entsorgt werden dürfen, sondern einer getrennten Müllsammlung zugeführt werden müssen.



Darüber hinaus müssen Altbatterien und Altakkumulatoren, die nicht vom Altgerät umschlossen sind, sowie Lampen, die zerstörungsfrei aus dem Altgerät entnommen werden können, vor der Abgabe zerstörungsfrei getrennt werden. Bitte beachten Sie, dass Sie für das Löschen sämtlicher personenbezogener Daten auf Ihrem Altgerät selbst verantwortlich sind.

b) Altgeräterückgabe

Wir sind nach § 17 Absatz 1 und 2 des Elektro- und Elektronikgesetzes zur unentgeltlichen Rücknahme von Elektro- und Elektronikgeräten verpflichtet. Sie können Ihre Altgeräte kostenlos bei einer der kommunalen Sammelstellen (sog. Wertstoffhöfe) in Ihrer Nähe abgeben.

Auf Wunsch nehmen wir beim Kauf eines neuen Elektro- oder Elektronikgeräts ein Altgerät, bei dem mindestens eine der äußeren Abmessungen mehr als 50 Zentimeter beträgt (Großgerät) am Ort der Ablieferung des Neugeräts (z.B. Ihrem Privathaushalt) oder mittels Postversand kostenlos zurück, sofern es sich bei einem der vorstehend aufgezählten Geräte um die gleiche Geräteart handelt, das im Wesentlichen die gleichen Funktionen wie das neue Gerät erfüllt. Wählen Sie hierzu beim Kauf eines Neugeräts die kostenlose Altgeräterückgabe unter www.somfy.de/altgeraete-rueckgabe aus.

Kleingeräte, bei denen keine der äußeren Abmessungen mehr als 50 Zentimeter beträgt, können Sie beim Kauf eines vergleichbaren Neugeräts unentgeltlich über das von uns geschaffene Rückgabesystem auf www.somfy.de/altgeraete-rueckgabe zurückgeben. Wie Sie unabhängig vom Kauf eines neuen Elektrogerätes ein Altgerät, das in keiner Abmessung größer als 25 cm ist, unentgeltlich zurückgeben können, erfahren Sie unter www.somfy.de/altgeraete-rueckgabe.

2. Akkus und Batterien

Das nachfolgende Symbol mit der durchgekreuzten Mülltonne auf Batterien und Akkus zeigt, dass diese nicht im Hausmüll entsorgt werden dürfen, sondern getrennt gesammelt werden müssen. Sie sind zur Rückgabe gebrauchter Batterien und Akkus gesetzlich verpflichtet. Sie können die Batterien nach Gebrauch bei Stellen in Ihrer unmittelbaren Nähe (z. B. im Handel oder in kommunalen Sammelstellen) unentgeltlich zurückgeben.



 Wir wollen die Umwelt schützen. Entsorgen Sie das Produkt nicht mit dem Hausmüll. Geben Sie es bei einer zugelassenen Recycling-Sammelstelle ab.

! Πριν από την εγκατάσταση, διαβάστε αυτές τις οδηγίες και τηρήστε τις. Τυχόν εσφαλμένη εγκατάσταση ενδέχεται να προκαλέσει σοβαρούς τραυματισμούς. Αποσυνδέστε όλα τα προς εγκατάσταση καλώδια ρεύματος! Λάβετε προφυλάξεις από ακούσια ενεργοποίηση! Το προϊόν πρέπει να εγκαθίσταται, να συντηρείται και να αποσυαρμολογείται από άτομο με ειδικές γνώσεις σύμφωνα με την ισχύουσα νομοθεσία. Ένας ολοπολικός γενικός διακόπτης πρέπει να είναι ενσωματωμένος στην ηλεκτρική εγκατάσταση του κτιρίου, έτσι ώστε να παρέχει ταυτόχρονο διαχωρισμό 3 mm τουλάχιστον για όλες τις φάσεις από την τροφοδοσία. Η Somfy δεν αποδέχεται καμία ευθύνη για οποιαδήποτε βλάβη ή ζημία προκληθεί από τη μη τήρηση αυτών των οδηγιών. Φυλάξτε αυτές τις οδηγίες για μελλοντική αναφορά.

CE Με την παρούσα, η Somfy δηλώνει ότι το προϊόν συμμορφώνεται με τις ουσιώδεις απαιτήσεις και λοιπές σχετικές διατάξεις των ευρωπαϊκών οδηγιών που ισχύουν στην Ευρωπαϊκή Ένωση. Η δήλωση συμμόρφωσης διατίθεται στην ιστοσελίδα www.somfy.com/ce.

A ΣΤΕΡΕΩΣΗ

- [1] Επιλέξτε την καλύτερη δυνατή θέση: επίπεδη και μεγάλη επιφάνεια.
- [2] Στερεώστε τον ελεγκτή μοτέρ
- [3] Χρησιμοποιήστε δεματικό καλωδίων!
- [4] Τηρήστε ελάχιστη απόσταση!

B ΚΑΛΩΔΙΩΣΗ

- [1] Διάγραμμα καλωδίωσης
- [2] Εργαλείο για όλους τους ακροδέκτες
- [3] Ελέγξτε τη σωστή φορά λειτουργίας των τελικών προϊόντων
ΑΝΟΔΟΣ: Όλα τα τελικά προϊόντα κινούνται προς τα πάνω
ΣΤΑΜΑΤΗΜΑ: Όλα τα τελικά προϊόντα σταματούν
ΚΑΘΟΔΟΣ: Όλα τα τελικά προϊόντα κινούνται προς τα κάτω
- [4] Πιθανοί διακόπτες
 1. Σποονε Origin IB, κωδ. 1811272
 2. Διπλό μπουτόν ξεκλειδωτο

C ΡΥΘΜΙΣΗ ΠΑΡΑΜΕΤΡΩΝ

[1] Κουμπί Reset/Prog

Με αυτό το κουμπί μπορείτε να αποκτάτε πρόσβαση στις βασικές παραμέτρους του ελεγκτή μοτέρ.

1. Πράσινο LED
Αναβοσβήνει, όταν δεν υπάρχει μονάδα RTS
2. Κίτρινο LED = Λειτουργία ρολοκουρτίνας
3. Πορτοκαλί LED = Λειτουργία βενετικών περιόδων EU
4. Κόκκινο LED = Λειτουργία βενετικών περιόδων US
Το LED αναβοσβήνει = δεν υπάρχει χρόνος λειτουργίας
Το LED ανάβει = ο χρόνος λειτουργίας αποθηκεύτηκε

[2] Επιλογή ηλεκτρονικού ή τυπικού μοτέρ

! Ο προεπιλεγμένος τύπος μοτέρ είναι το ηλεκτρονικό μοτέρ (ELM) Somfy TLW25 WT. Είναι δυνατή η επιλογή του τυπικού μοτέρ (STM) Somfy LV/LW25.

1. Είσοδος στη λειτουργία προγραμματισμού.

2. Για την εναλλαγή λειτουργιών, πατήστε σύντομα το κουμπί Reset/Prog.
Επαναλάβετε μέχρι να ανάψει το LED που θέλετε.
3. Πραγματοποιήστε αποθήκευση και έξοδο.

! Η χρήση απαγορευμένου τρόπου λειτουργίας μπορεί να προξενήσει ζημία στα μοτέρ! Η λειτουργία έχει καθοριστεί για τις 4 εξόδους του μοτέρ!

[3] Επιλογή εργονομίας διακόπτη

Η διαφορετική εργονομία περιγράφεται στο εγχειρίδιο:

- Εργονομία ρολοκουρτίνας (SCR)
- Βενετικές περιόδους με εργονομία EU
- Βενετικές περιόδους με εργονομία US (προεπιλεγμένη λειτουργία)
 1. Είσοδος στη λειτουργία προγραμματισμού.
 2. Για την εναλλαγή λειτουργιών, πατήστε σύντομα το κουμπί Reset/Prog.
Επαναλάβετε μέχρι να ανάψει το LED που θέλετε.
 3. Πραγματοποιήστε αποθήκευση και έξοδο.

[4] Επαναφορά στις εργοστασιακές ρυθμίσεις

[5] Εκμάθηση χρόνου λειτουργίας/μήκους

1. Μετακινήστε τη ρολοκουρτίνα στο επάνω όριο διαδρομής
2. Πατήστε Σταμάτημα έως ότου η ρολοκουρτίνα μετακινηθεί προς τα κάτω από μόνη της
3. Πατήστε Σταμάτημα όταν φτάσει στο κάτω όριο διαδρομής

[6] Εκμάθηση και ανάκληση ενδιάμεσης θέσης (IP) από τη μνήμη

D ΣΥΜΒΟΛΑ

[1] Ενέργειες

1. Άνοδος
2. Κάθοδος
3. Σταμάτημα

[2] Σύμβολα: κατάσταση τελικού προϊόντος

1. Ανοδική κίνηση
2. Καθοδική κίνηση
3. Επάνω όριο διαδρομής
4. Κάτω όριο διαδρομής

ΧΑΡΑΚΤΗΡΙΣΤΙΚΑ

Τάση τροφοδοσίας	220 - 230 V AC / 50/60 Hz ~
Μέγ. ονομαστική ένταση ρεύματος	0,6 A
Ένταση ρεύματος σε κατάσταση αναμονής (IEC 62301)	17 mA στα 230 V AC
Ισχύς σε κατάσταση αναμονής (IEC 62301)	0,49 W στα 230 V AC
Τάση τροφοδοσίας εισόδου ομαδικού ελέγχου	ΠΧΤΑ, 16 V DC =
Τάση τροφοδοσίας τοπικών μπουτόν	ΠΧΤΑ, 16 V DC =
Μέγ. κατανάλωση ρεύματος μοτέρ	4 x 0,6 A στα 24 V DC, μέγ. 1 μωτέρ ανά έξοδο
Εξωτερική προστασία από υπερένταση	Απαιτείται ασφάλεια 16 A
Έξοδοι	Με προστασία από βραχυκύκλωμα
Χωρίς διάκενο επαφών	Ημιαγωγική διάταξη μεταγωγής: Ε
Ακροδέκτες	Ελατηριωτά φινι
Χρόνος λειτουργίας ανά έξοδο	5 λεπτά το ανώτατο
Θερμ. λειτουργίας	- 5° C ... 50° C
Σχετική υγρασία	85 % το ανώτατο
Υλικό περιβλήματος	PC-ABS
Διαστάσεις περιβλήματος	180 x 255 x 61 mm
Βάρος	745 g
Κλάση προστασίας	II
Βαθμός προστασίας	IP 20
Κατηγορία υπέρτασης	III
Βαθμός ρύπανσης	2
Συμμόρφωση	www.somfy.com/ce

ΚΑΛΩΔΙΑ

Σύνδεση με...	Καλώδιο	Συνεστραμμένο ζεύγος	Μέγ. μήκος	Μήκος απογύμνωσης
Μοτέρ	Ελάχ.: 3 x 0,28 mm ² /22 AWG Μέγ.: 3 x 2,5 mm ² /13 AWG		20 m	9...10 mm
Διακόπτης	Ελάχ.: 3 x 0,28 mm ² /22 AWG Μέγ.: 3 x 2,5 mm ² /13 AWG	Συνιστάται	100 m	9...10 mm
Διάλογος IB+	Ελάχ.: 4 x 0,28 mm ² /22 AWG Μέγ.: 4 x 1,5 mm ² /15 AWG	Συνιστάται	1000 m	9...10 mm
220 - 230 V AC	Ελάχ.: 3 x 1,5 mm ² /15 AWG Μέγ.: 3 x 2,5 mm ² /13 AWG			9...10 mm



Μερμινούμε για το περιβάλλον μας. Μην απορρίπτετε τη συσκευή με τα κοινά οικιακά απορρίμματα. Παραδώστε την σε εξουσιοδοτημένο σημείο συλλογής για να ανακυκλωθεί.

 Before installation, please read and follow these instructions. Incorrect installation may lead to serious injury. Disconnect all power cables to be installed! Take precautions against unintentional switching on! The product must be installed, maintained and dismantled by a skilled person according to the relevant regulation. An all-pole mains switch shall be incorporated in the electrical installation of the building to provide simultaneous separation of at least 3 mm for all phases from the supply.

Somfy cannot accept any liability for defects and damage caused by failure to follow these instructions. Please keep these instructions for future reference.

 SOMFY hereby declares that this product is in compliance with the essential requirements and other relevant provisions of the European Directives applicable to the European Union. A declaration of conformity is available at www.somfy.com/ce.

 www.somfy.co.uk

A MOUNTING

- [1] Choose the optimum location: flat and large surface.
- [2] Mount the Motor Controller
- [3] Use cable tie!
- [4] Keep to minimum distance!

B WIRING

- [1] Wiring diagram
- [2] Tool for all terminals
- [3] Check the correct running direction of the end products
UP: All end products move upward
STOP: All end products stop
DOWN: All end products move downwards
- [4] Possible switches
 1. Smoove Origin IB, ref. 1811272
 2. Double push button unlocked

C CONFIGURATION

[1] Reset/Prog button

With this button, you can access the basic configuration of the motor controller.

1. Green LED
Blinks, when no RTS module exists
2. Yellow LED = Screen Mode
3. Orange LED = Venetian blind EU mode
4. Red LED = Venetian blind US mode
LED flashes = no running time existing
LED glows = running time stored

[2] Selection of motor, electronic or standard

 Preset motor type is Electronic Motor (ELM) Somfy TLW25 WT. Switching to standard motor (STM) Somfy LV/LW25 is possible.

1. Entering the programming mode.

2. To toggle between modes, press shortly the Reset/Prog button. Repeat until desired LED lights up.
3. Save and exit.

 Using a prohibited functional mode can damage the motors! The mode is specified for all 4 motor outputs!

[3] Selection of switch ergonomics

The different ergonomics are described in the manual:

- Screen ergonomics (SCR)
- Venetian blind with EU ergonomics
- Venetian blind with US ergonomics (default mode)

1. Entering the programming mode.
2. To toggle between modes, press shortly the Reset/Prog button. Repeat until desired LED lights up.
3. Save and exit.

[4] Factory reset

[5] Learn running time/length

1. Move screen to upper end limit
2. Press Stop until screen moves down on its own
3. Press Stop when lower end limit is reached

[6] Learn and recall intermediate position (IP)

D SYMBOLS

[1] Actions

1. Up
2. Down
3. Stop

[2] End product status

1. Up movement
2. Down movement
3. Upper end limit
4. Lower end limit

CHARACTERISTICS

Supply voltage	220 - 230 V AC / 50/60 Hz ~
Max. rated current	0.6 A
Stand-by current (IEC 62301)	17 mA@230 V AC
Stand-by power (IEC 62301)	0,49 W@230 V AC
Supply voltage group control input	SELV, 16 V DC =
Supply voltage local push buttons	SELV, 16 V DC =
Max. motor current consumption	4 x 0.6 A@24 V DC; max. 1 motor per output
External overcurrent protection	16 A fuse required
Outputs	Short circuit protected
Without contact gap	Semiconductor switching device: ε
Terminals	Spring connectors
Running time per output	Max. 5 minutes
Operating temperature	- 5° C ... 50° C
Relative humidity	Max. 85 %
Material of housing	PC-ABS
Housing dimensions	180 x 255 x 61 mm
Weight	745 g
Protection class	II
Degree of protection	IP 20
Overvoltage category	III
Pollution degree	2
Conformity	www.somfy.com/ce

CABLES

Connection to ...	Cable	Twisted pair	Max. length	Stripping length
Motors	Min.: 3 x 0.28 mm ² /22 AWG Max.: 3 x 2.5 mm ² /13 AWG		20 m/66 ft	9...10 mm/0.35...0.39"
Switch	Min.: 3 x 0.28 mm ² /22 AWG Max.: 3 x 2.5 mm ² /13 AWG	Recommended	100 m/330 ft	9...10 mm/0.35...0.39"
IB+ bus	Min.: 4 x 0.28 mm ² /22 AWG Max.: 4 x 1.5 mm ² /15 AWG	Recommended	1000 m/3300 ft	9...10 mm/0.35...0.39"
220 - 230 V AC	Min.: 3 x 1.5 mm ² /15 AWG Max.: 3 x 2.5 mm ² /13 AWG			9...10 mm/0.35...0.39"



We care about our environment. Do not dispose of the appliance with usual household waste. Give it to an approved collection point for recycling.

! Antes de proceder a la instalación, lea y siga estas instrucciones. Todo montaje incorrecto puede provocar lesiones graves. Desconecte todos los cables de alimentación que deban instalarse. Tome precauciones para evitar un encendido accidental. Las operaciones de instalación, mantenimiento y desmontaje deberán ser realizadas únicamente por personal cualificado con arreglo a la normativa vigente. Se debe incorporar un interruptor omnipolar a la instalación eléctrica del edificio de tal modo que exista siempre una distancia de al menos 3 mm entre todas las fases desde la alimentación.

SOMFY no asumirá ninguna responsabilidad por defectos o daños derivados del incumplimiento de estas instrucciones. Conserve estas instrucciones para poder consultarlas en cualquier momento.

CE Por la presente, SOMFY declara que este producto cumple con los requisitos básicos y demás disposiciones pertinentes recogidas en las directivas europeas aplicables en la Unión Europea. Encontrará una declaración de conformidad en www.somfy.com/ce.

A FIJACIÓN

- [1] Escoja la ubicación óptima: una superficie amplia y plana.
- [2] Monte el Motor Controller
- [3] Use bridas para cables
- [4] Manténgalo a una distancia mínima

B CABLEADO

- [1] Esquema eléctrico
- [2] Herramienta para todos los terminales
- [3] Compruebe que el sentido del funcionamiento de los productos finales sea el correcto
UP (arriba): Todos los productos se mueven hacia arriba
STOP (parada): Todos los productos se detienen
DOWN (abajo): Todos los productos se mueven hacia abajo
- [4] Interruptores posibles
 1. Smoove Origin IB, ref. 1811272
 2. Pulsador doble desbloqueado

C CONFIGURACIÓN

[1] Botón Prog/reinicio

Con este botón, puede acceder a la configuración básica del motor controller.

1. LED verde
Parpadea cuando no existe ningún módulo RTS
2. LED amarillo = Modo screen
3. LED naranja = Persiana veneciana, modo europeo
4. LED rojo = Persiana veneciana, modo norteamericano
LED parpadeante = no hay tiempo de funcionamiento
LED brillante = tiempo de funcionamiento almacenado

[2] Selección de motor, electrónico o estándar

! El tipo de motor preajustado es el motor electrónico (ELM) Somfy TLW25 WT. Cambiar al motor estándar (STM) Somfy LV/LW25.

1. Entrar en el modo de programación.
2. Para cambiar entre modos, pulse brevemente el botón de reinicio/Prog. Repita hasta que se encienda el LED deseado.
3. Guardar y salir.

! El uso de un modo de funcionamiento prohibido puede dañar los motores. El modo se especifica para las 4 salidas del motor

[3] Selección de ergonomía de interruptor

Las diferentes ergonomías se describen en el manual:

- Ergonomía de pantalla (SCR)
- Persiana veneciana con ergonomía europea
- Persiana veneciana con ergonomía norteamericana (modo predeterminado)
 1. Entrar en el modo de programación.
 2. Para cambiar entre modos, pulse brevemente el botón de reinicio/Prog. Repita hasta que se encienda el LED deseado.
 3. Guardar y salir.

[4] Reinicio de fábrica

[5] Memorización de hora/duración de funcionamiento

1. Lleve la pantalla al fin de carrera superior
2. Pulse Stop hasta que la pantalla baje sola
3. Pulse Stop cuando se llegue al fin de carrera inferior

[6] Memorice y recupere la posición intermedia (IP, por sus siglas en inglés)

D SÍMBOLOS

[1] Acciones

1. Subir
2. Bajar
3. Parada

[2] Símbolos: Estado del producto

1. Movimiento hacia arriba
2. Movimiento hacia abajo
3. Fin de carrera superior
4. Fin de carrera inferior

CARACTERÍSTICAS TÉCNICAS

Tensión de alimentación	220- 230 V CA/50/60 Hz ~
Corriente máx. nominal	0,6 A
Corriente en modo de espera (CEI 62301)	17 mA a 230 V CA
Potencia en modo de espera (CEI 62301)	0,49 W a 230 V CA
Tensión de alimentación de la entrada de control de grupo	SELV, 16 V CC =
Tensión de alimentación de pulsadores locales	SELV, 16 V CC =
Consumo de corriente máx. del motor	4 x 0,6 A a 24 V CC; máx. 1 motor por salida
Protección externa contra sobreintensidad	Fusible de 16 A requerido
Salidas	Protección frente a cortocircuitos
Sin separación de contacto	Dispositivo de conmutación semiconductor: ϵ
Terminales	Conectores de muelle
Tiempo de funcionamiento por salida	5 minutos máx.
Temperatura de funcionamiento	-5 °C...50 °C
Humedad relativa	85 % como máx.
Material de la estructura	PC-ABS
Dimensiones de la estructura	180 x 255 x 61 mm
Peso	745 g
Clase de protección	II
Índice de protección	IP 20
Categoría de sobretensión	III
Grado de contaminación	2
Conformidad	www.somfy.com/ce

CABLES

Conexión a...	Cable	Par trenzado	Longitud máx.	Longitud de pelado
Motores	Mín.: 3 x 0,28 mm ² /22 AWG Máx.: 3 x 2,5 mm ² /13 AWG		20 m/66 ft	9...10 mm/0,35...0,39"
Interruptor	Mín.: 3 x 0,28 mm ² /22 AWG Máx.: 3 x 2,5 mm ² /13 AWG	Se recomienda	100 m/330 ft	9...10 mm/0,35...0,39"
Bus IB+	Mín.: 4 x 0,28 mm ² /22 AWG Máx.: 4 x 1,5 mm ² /15 AWG	Se recomienda	1000 m/3300 ft	9...10 mm/0,35...0,39"
220 - 230 V CA	Mín.: 3 x 1,5 mm ² /15 AWG Máx.: 3 x 2,5 mm ² /13 AWG			9...10 mm/0,35...0,39"



Nos preocupa el medio ambiente. No tire el aparato junto con los desechos domésticos habituales. Llévelo a un punto de recogida aprobado para su reciclaje.

- !** Enne paigaldamist lugege need juhised läbi ning järgige neid. Valesti paigaldamine võib põhjustada tõsiseid vigastusi. Lahutage kõik paigaldatavad toitekaablid! Võtke tahtmatu sisselülitamise vastu kasutusele ettevaatusabinõud! Vastavalt kehtivatele määrustele peab toote peab paigaldama, seda hooldama ning kasutusele kõrvaldama vastava kvalifikatsiooniga isik. Kogu hoone elektrisüsteemi tuleb lisada kõikide faaside jaoks vähemalt 3 mm vahega eraldusüliti, mis lahutab toiteallikast korraga kõik faasid. Somfy ei vastuta üheski osas defektide ja kahjude eest, mis on põhjustatud nende juhiste eiramisest. Hoidke need juhised edaspidiseks kasutamiseks alles.

- CE** SOMFY kinnitab käesolevaga, et see toode vastab Euroopa Liidus kohaldatavate Euroopa direktiivide olulistele nõuetele ning muudele asjakohastele sätetele. Vastavusdeklaratsiooni leiata aadressilt www.somfy.com/ce.

A PAIGALDAMINE

- [1] Valige sobiv asukoht: tasane ja avar pind.
 [2] Paigaldage mootori kontrolleri
 [3] Kasutage kaablivitsut!
 [4] Järgige minimaalseid vahekauguseid!

B KAABELDUS

- [1] Juhtmestiku skeem
 [2] Tööriist kõigi klemmide jaoks
 [3] Kontrollige lõpptoodete nõuetekohast liikumissuunda
 UP: Kõik lõpptooted liiguvad ülespoole
 STOP: Kõik lõpptooted seiskuvad
 DOWN: Kõik lõpptooted liiguvad allapoole
 [4] Võimalikud lülitid
 1. Smoove Origin IB, viitenumber 1811272
 2. Topeltnupp avatud

C KONFIGUREERIMINE

[1] Nupp Reset/Prog

Selle nupu vajutamisel pääseb juurde mootori kontrolleri põhikonfiguratsioonile.

- Roheline LED
Vilgub, kui RTS-moodulid puuduvad
- Kollane LED = ekraanirežiim
- Oranž LED = ribakardina EU režiim
- Punane LED = ribakardina US režiim
LED vilgub = tööaeg puudub
LED põleb = tööaeg salvestatud

[2] Mootori valik, elektrooniline või standardne

- !** Eelseadistatud mootori tüüp on elektrooniline mootor (ELM) Somfy TLW25 WT. Võimalik on lülitamine standardmootorile (STM) Somfy LV/LW25.
- Sisenemine programmeerimisrežiimi

- Režiimide vahetamiseks vajutage lühidalt nuppu Reset/Prog. Korra, kuni süttib soovitud LED.
- Salvestage ja väljuge.

- !** Keelatud töörežiimi kasutamine võib kahjustada mootoreid! Režiim on määratud kõigile neljale mootoriväljundile!

[3] Lülitite ergonoomika valimine

Erinevaid ergonoomikaid kirjeldatakse juhendis:

- Ekraani ergonoomika (SCR)
 - EU ergonoomikaga ribakardina
 - USA ergonoomikaga ribakardina (vaikerežiim)
- Sisenemine programmeerimisrežiimi
 - Režiimide vahetamiseks vajutage lühidalt nuppu Reset/Prog. Korra, kuni süttib soovitud LED.
 - Salvestage ja väljuge.

[4] Tehaseadete taastamine

[5] Tööaja ja selle pikkuse õppimine

- Liigutage sirm ülemisse lõppasendisse.
- Vajutage nuppu Stop, kuni sirm ise alla liigub.
- Alumisse lõppasendisse jõudmisel vajutage nuppu Stop.

[6] Vaheasendi (IP) õppimine ja meeldetuletamine

D SÜMBOLID

[1] Tegevused

- Üles
- Alla
- Stopp

[2] Sümbolid: lõpptoote olek

- Üles liikumine
- Alla liikumine
- Ülemine lõppasend
- Alumine lõppasend

OMADUSED

Toitepinge	220 - 230 V AC / 50/60 Hz ~
Max nimivool	0,6 A
Ooterežiimi vool (IEC 62301)	17 mA toitepingel 230 V AC
Ooterežiimi energiatarve (IEC 62301)	0,49 W toitepingel 230 V AC
Toitepinge rühma juhtimise sisend	SELV, 16 V DC =
Toitepinge kohalikud surunupud	SELV, 16 V DC =
Mootori max voolutarve	4 x 0,6 A toitepingel 24 V DC; max 1 mootor väljundi kohta
Väline ülevoolukaitse	Nõutav 16 A kaitse
Väljundid	Lühisekaitsega
Ilma kontaktivaheta	Pooljuhtide lülitusseade: ε
Klemmid	Vedrukonnektorid
Tööaeg väljundi kohta	Max 5 minutit
Töötemperatuur	-5...+50 °C
Suhteline niiskus	Max 85%
Korpuse materjal	PC-ABS
Korpuse mõõdud	180 x 255 x 61 mm
Kaal	745 g
Kaitseklass	II
Kaitseaste	IP20
Ülepinge kategooria	III
Saasteaste	2
Vastavus	www.somfy.com/ce

KAABLID

Ühendus elemendiga...	Kaabel	Keerdpaar	Max pikkus	Koorimispikkus
Mootorid	Min: 3 x 0,28 mm ² / 22 AWG Max: 3 x 2,5 mm ² / 13 AWG		20 m / 66 jalga	9...10 mm / 0,35...0,39"
Lüliti	Min: 3 x 0,28 mm ² / 22 AWG Max: 3 x 2,5 mm ² / 13 AWG	Soovitav	100 m / 330 jalga	9...10 mm / 0,35...0,39"
IB+ siin	Min: 4 x 0,28 mm ² / 22 AWG Max: 4 x 1,5 mm ² / 15 AWG	Soovitav	1000 m / 3300 jalga	9...10 mm / 0,35...0,39"
220 - 230 V AC	Min: 3 x 1,5 mm ² / 15 AWG Max: 3 x 2,5 mm ² / 13 AWG			9...10 mm / 0,35...0,39"



Hoolime oma keskkonnast. Ärge visake seadet ära koos tavaliste olmejäätmetega. Viige see ringlussevõtuks heakskiidetud kogumispunkti.

- !** Avant d'entamer l'installation, veuillez lire la présente notice et en suivre les consignes. Une installation incorrecte risque d'occasionner des blessures corporelles graves. Isolez du secteur tous les câbles électriques à installer ! Prenez les précautions qui s'imposent pour éviter toute mise sous tension involontaire ! Le produit doit être installé, entretenu et démonté par un professionnel qualifié, dans le respect de la réglementation applicable. L'installation électrique du bâtiment doit comporter un interrupteur secteur omnipolaire capable de fournir une séparation simultanée d'au moins 3 mm sur toutes les phases de l'alimentation. SOMFY décline toute responsabilité en cas de défauts ou de dommages résultant du non-respect de cette notice. Veuillez conserver cette notice pour pouvoir la consulter ultérieurement.

- CE** Par la présente, Somfy déclare que le produit est conforme aux exigences essentielles et aux autres dispositions pertinentes des directives européennes applicables pour l'Union européenne. Une déclaration de conformité est mise à disposition sur www.somfy.com/ce.

A FIXATION

- [1] Choisir l'emplacement optimal : une grande surface plane.
- [2] Monter le Motor Controller
- [3] Utiliser un collier de serrage !
- [4] Respecter une distance minimale !

B CÂBLAGE

- [1] Schéma de câblage
- [2] Outil pour toutes les bornes
- [3] Vérifier le sens de marche correct des produits porteurs.
HAUT : tous les produits porteurs montent
ARRÊT : tous les produits porteurs s'arrêtent
DESCENTE : tous les produits porteurs descendent
- [4] Boutons-poussoirs
 1. Smoove Origin IB, réf. 1811272
 2. Double bouton-poussoir déverrouillé

C CONFIGURATION

[1] Bouton Reset/Prog

Ce bouton permet d'accéder à la configuration de base du contrôleur.

1. LED verte
Clignote lorsqu'aucun module RTS n'est connecté
2. LED jaune = mode store
3. LED orange = mode store vénitien Europe
4. LED rouge = mode store vénitien États-Unis
LED clignotante = aucun temps de fonctionnement enregistré
LED s'allume = temps de fonctionnement enregistré

[2] Sélection du moteur, électronique ou standard



Le type de moteur préenregistré est Moteur électronique (ELM) Somfy TLW25 WT. Il est possible d'opter pour un moteur standard (STM) Somfy LV/LW25.

1. Choix du mode de programmation.
2. Pour passer d'un mode à l'autre, appuyer brièvement sur le bouton Reset/Prog. Appuyer plusieurs jusqu'à ce que la LED s'allume.

3. Sauvegarder et quitter.



Utiliser un mode de fonctionnement interdit pourrait endommager les moteurs ! Le mode est défini pour les 4 sorties moteur !

[3] Choix de l'ergonomie d'utilisation

Voici les différentes ergonomies proposées :

- Ergonomie store
- Store vénitien avec ergonomie EU
- Store vénitien avec ergonomie US (mode par défaut)
 1. Choix du mode de programmation.
 2. Pour passer d'un mode à l'autre, appuyer brièvement sur le bouton Reset/Prog. Appuyer plusieurs jusqu'à ce que la LED s'allume.
 3. Sauvegarder et quitter.

[4] Retour configuration usine

[5] Apprentissage du temps de fonctionnement/longueur

1. Faire monter le store jusqu'à la fin de course haute
2. Appuyer sur Stop jusqu'à ce que le store descende tout seul
3. Appuyez sur Stop lorsque la butée inférieure est atteinte

[6] Apprentissage et rappel de position intermédiaire (IP)

D SYMBOLES

[1] Actions

1. Monter
2. Descendre
3. Stop

[2] Symboles : état du produit porteur

1. Mouvement de montée
2. Mouvement de descente
3. Fin de course haute
4. Fin de course basse

CARACTÉRISTIQUES TECHNIQUES

Tension d'alimentation	220-230 V CA / 50/60 Hz
Courant assigné max.	0,6 A
Courant en mode veille (CEI 62301)	17 mA à 230 V CA
Puissance en mode veille (CEI 62301)	0,49 W à 230 V CA
Tension d'alimentation de l'entrée de commande de groupe	TBTS, 16 V CC =
Tension d'alimentation aux boutons-poussoirs	TBTS, 16 V CC =
Consommation de courant max. du moteur	4 x 0,6 A à 24 V CC ; 1 moteur max. par sortie
Protection externe contre les surintensités	Fusible 16 A requis
Sorties	Protégée contre les courts-circuits
Sans espace entre contacts	Dispositif de commutation à semi-conducteurs : ϵ
Bornes	Connecteurs à ressort
Temps de fonctionnement par sortie	Max. 5 minutes
Température de fonctionnement	- 5 °C...50 °C
Humidité relative de l'air	85 % max.
Matériau du boîtier	Polycarbonate (PC-ABS)
Dimensions du boîtier	180 x 255 x 61 mm
Poids	745 g
Classe de protection	II
Indice de protection	IP20
Catégorie de surtension	Classe III
Degré de pollution	2
Conformité	www.somfy.com/ce

CÂBLES

Raccordement vers...	Câble	Paires torsadées	Longueur max.	Longueur à dénuder
MOTEURS	Min. : 3 x 0,28 mm ² /22 AWG Max. : 3 x 2,5 mm ² /13 AWG		20 m/66 ft	9...10 mm/0.35...0.39"
Interrupteur	Min. : 3 x 0,28 mm ² /22 AWG Max. : 3 x 2,5 mm ² /13 AWG	Recommandation	100 m/330 ft	9...10 mm/0.35...0.39"
Bus IB+	Min. : 4 x 0,28 mm ² /22 AWG Max. : 4 x 1,5 mm ² /15 AWG	Recommandation	1 000 m/3300 ft	9...10 mm/0.35...0.39"
220 - 230 V CA	Min. : 3 x 1,5 mm ² /15 AWG Max. : 3 x 2,5 mm ² /13 AWG			9...10 mm/0.35...0.39"



Nous nous soucions de notre environnement. Ne pas jeter l'appareil avec les déchets ménagers habituels. Le déposer dans un point de collecte agréé pour son recyclage.

 Pročitajte i pratite ove upute prije instalacije. Nepravilna instalacija može dovesti do teških ozljeda. Odspojite sve kabele napajanja koje je potrebno postaviti! Poduzmite mjere opreza od nehotičnog uključivanja! Proizvod mora postaviti, održavati i demontirati stručna osoba u skladu s važećim propisima. Strujnu sklopku za sve polove potrebno je uključiti u električne instalacije zgrade da bi se omogućilo odvajanje svih faza od napajanja od najmanje 3 mm.

Tvrtka Somfy ne može prihvatiti odgovornost za kvarove i oštećenja nastala zbog nepoštivanja ovih uputa. Ove upute zadržite za buduću upotrebu.

 Tvrtka SOMFY ovime izjavljuje da je ovaj proizvod usklađen s osnovnim zakonskim odredbama europskih Direktiva koje se primjenjuju u Europskoj uniji. Izjava o sukladnosti dostupna je na web-mjestu www.somfy.com/ce.

A UČVRŠĆIVANJE

- [1] Odaberite optimalno mjesto: ravnu i veliku površinu.
- [2] Postavljanje kontrolera motora
- [3] Upotrijebite držač kabela!
- [4] Održavajte minimalnu udaljenost!

B OŽIČAVANJE

- [1] Shematski prikaz ožičanja
- [2] Alat za sve priključke
- [3] Provjerite ispravan smjer hoda krajnjih proizvoda
GORE: Svi krajnji proizvodi pomiču se prema gore
STOP: Svi se krajnji proizvodi zaustavljaju
DOLJE: Svi krajnji proizvodi pomiču se prema dolje
- [4] Mogući prekidači
 1. Smoove Origin IB, kat. br. 1811272
 2. Dvostruki potisni gumb je otključan

C KONFIGURACIJA

[1] Gumb Reset/Prog

S pomoću ovog gumba možete pristupiti osnovnoj konfiguraciji kontrolera motora.

1. Zeleno LED svjetlo
Treperi kad nema modula RTS
2. Žuto LED svjetlo = način rada zaslona
3. Narančasto LED svjetlo = način rada žaluzina za EU
4. Crveno LED svjetlo = način rada žaluzina za SAD
LED svjetlo treperi = nema vremena rada
LED svjetlo svijetli = pohranjeno vrijeme rada

[2] Odabir motora, elektronički ili standardni

-  Unaprijed postavljen tip motora je Elektronički motor (ELM) Somfy TLW25 WT. Moguće je prebacivanje na standardni motor (STM) Somfy LV/LW25.

1. Ulaz u način za programiranje.
2. Za prebacivanje između načina rada kratko pritisnite gumb Reset/Prog. Ponavljajte sve dok se ne uključi željeno LED svjetlo.
3. Spremite i izađite.

 Upotreba zabranjenog načina rada može oštetiti motore! Način rada naveden je za sva 4 izlaza motora!

[3] Biranje ergonomije prekidača

U ovom su priručniku opisane različite ergonomije:

- Ergonomija zaslona (SCR)
- Žaluzine s ergonomijom za EU
- Žaluzine s ergonomijom za SAD (zadani način rada)

1. Ulaz u način za programiranje.
2. Za prebacivanje između načina rada kratko pritisnite gumb Reset/Prog. Ponavljajte sve dok se ne uključi željeno LED svjetlo.
3. Spremite i izađite.

[4] Vraćanje na tvorničke postavke

[5] Učitavanje vremena rada/duljine

1. Pomaknite zaslon prema gornjem graničniku
2. Pritisnite Stop dok se zaslon sam pomiče prema dolje
3. Pritisnite Stop kad se dosegne donji graničnik

[6] Učitavanje i pozivanje prijelaznog položaja (IP)

D SIMBOLI

[1] Radnje

1. Gore
2. Dolje
3. Stop

[2] Simboli: status završnog proizvoda

1. Pomicanje prema gore
2. Pomicanje prema dolje
3. Gornji graničnik
4. Donji graničnik

KARAKTERISTIKE

Napon napajanja	220 – 230 V AC / 50/60 Hz ~
Maks. nazivna struja	0,6 A
Struja u stanju mirovanja (IEC 62301)	17 mA pri 230 V AC
Snaga u stanju mirovanja (IEC 62301)	0,49 W pri 230 V AC
Napon napajanja kontrolnog ulaza skupine	SELV, 16 V DC =
Napon napajanja lokalnih potisnih gumba	SELV, 16 V DC =
Maks. potrošnja struje motora	4 x 0,6 A pri 24 V DC; maks. 1 motor po izlazu
Vanjska zaštita od nadstruje	Potreban osigurač od 16 A
Izlazi	Zaštićeno od kratkog spoja
Bez razmaka između kontakata	Sklopni uređaj poluvodiča: €
Priključni polovi	Opružni prekidači
Vrijeme rada po izlazu	Maks. 5 minuta
Radna temp.	- 5 °C ... 50 °C
Relativna vlažnost	Maks. 85 %
Materijal kućišta	PC-ABS
Dimenzije kućišta	180 x 255 x 61 mm
Težina	745 g
Klasa zaštite	II
Stupanj zaštite	IP 20
Kategorija prenapona	III
Stupanj onečišćenja	2
Usklađenost	www.somfy.com/ce

KABELI

Veza na ...	Kabel	Upletena parica	Maks. dužina	Dužina skidanja
Motori	Min.: 3 x 0,28 mm ² /22 AWG Maks.: 3 x 2,5 mm ² /13 AWG		20 m/66 ft	9...10 mm/0.35...0.39"
Prekidač	Min.: 3 x 0,28 mm ² /22 AWG Maks.: 3 x 2,5 mm ² /13 AWG	Preporučeno	100 m/330 ft	9...10 mm/0.35...0.39"
Sabirnica IB+	Min.: 4 x 0,28 mm ² /22 AWG Maks.: 4 x 1,5 mm ² /15 AWG	Preporučeno	1000 m/3300 ft	9...10 mm/0.35...0.39"
220 – 230 V AC	Min.: 3 x 1,5 mm ² /15 AWG Maks.: 3 x 2,5 mm ² /13 AWG			9...10 mm/0.35...0.39"



Brinemo o okolišu. Uređaj nemojte bacati s običnim kućanskim otpadom. Odnosite ga na ovlašteno sakupljalište da bi se reciklirao.

- !** Telepítés előtt olvassa el és kövesse ezeket az utasításokat. A helytelen telepítés súlyos sérülésekhez vezethet. Kösse le az összes telepítendő tápkábelt! Tegyen óvintézkedéseket a véletlen bekapcsolás ellen! A terméket szakképzett személynek kell beszerelnie, karbantartania és leszerelnie a vonatkozó előírásoknak megfelelően. Az épület elektromos rendszerébe minden pólust megszakító hálózati kapcsolót kell beépíteni, amely egyidejűleg biztosítja az összes fázis legalább 3 mm távolságra történő eltávolítását a betáplálástól. A Somfy nem vállal felelősséget a jelen utasítások be nem tartásából eredő hibákért és károkért. Kérjük, őrizze meg ezeket az utasításokat későbbi használatra.

- CE** A Somfy kijelenti, hogy a berendezés megfelel az Európai Unióban érvényben lévő irányelvek alapvető követelményeinek és egyéb vonatkozó rendelkezéseinek. A megfelelőségi nyilatkozat elérhető a www.somfy.com/ce internetes címen.

A RÖGZÍTÉS

- [1] Válassza ki az optimális helyet: lapos és nagy felület.
- [2] A motorvezérlő felszerelése
- [3] Használjon kábelkötegelőt!
- [4] Tartsa a minimális távolságot!

B VEZETÉKEZÉS

- [1] Bekötési rajz
- [2] Szerszám az összes csatlakozóponthoz
- [3] Ellenőrizze a termékek helyes működési irányát.
FEL: Minden termék felfelé mozog
STOP: Minden termék leáll
LE: Minden termék lefelé mozog
- [4] Lehetséges kapcsolók
 1. Smoove Origin IB, ref. 1811272
 2. Nem reteszelt dupla nyomógombos kapcsoló

C KONFIGURÁLÁS

[1] Reset/Prog gomb

Ezzel a gombbal a motorvezérlő alapkonzfigurációjához férhet hozzá.

1. Zöld LED
Villog, ha nincs RTS modul
2. Sárga LED = Árnyékoló üzemmód
3. Narancssárga LED = Zsaluzia EU üzemmód
4. Piros LED = Zsaluzia US üzemmód
Villogó LED = nincs működési idő
Világító LED = működési idő tárolva

[2] Motor kiválasztása, elektronikus vagy standard

- !** Az előre beállított motortípus a Somfy TLW25 WT elektronikus motor (ELM). Lehetőség van a Somfy LV/LW25 standard motorra (STM) való váltásra.
1. Programozási üzemmódba való lépés

2. Az üzemmódok közötti váltáshoz nyomja meg röviden a Reset/Prog gombot. Ismétlje meg, amíg a kívánt LED nem világít.
3. Mentés és kilépés.

- !** A tiltott működési üzemmód használata károsíthatja a motorokat! Az üzemmód mind a 4 motorkimenetre meg van határozva!

[3] A kapcsoló ergonómiájának kiválasztása

A különböző ergonómiák leírása az útmutatóban található:

- Árnyékoló ergonómia (SCR)
- Zsaluzia EU ergonómiával
- Zsaluzia US ergonómiával (alapértelmezett üzemmód)
 1. Programozási üzemmódba való lépés
 2. Az üzemmódok közötti váltáshoz nyomja meg röviden a Reset/Prog gombot. Ismétlje meg, amíg a kívánt LED nem világít.
 3. Mentés és kilépés.

[4] Gyári visszaállítás

[5] Működési idő/hosszúság megtanulása

1. Mozgassa az árnyékolót felső végállásba.
2. Tartsa nyomva a Stop gombot, amíg az árnyékoló magától lefelé nem mozog.
3. Nyomja meg a Stop gombot az alsó végállás elérésekor.

[6] Köztes pozíció (IP) megtanulása és felidézése

D SZIMBÓLUMOK

[1] Műveletek

1. Felemelés
2. Leengedés
3. Stop

[2] Szimbólumok: termék állapota

1. Mozgás lefelé
2. Mozgás felfelé
3. Felső végállás
4. Alsó végállás

MŰSZAKI ADATOK

Tápfeszültség	220 - 230 V AC / 50/60 Hz ~
Max. névleges áramerősség	0,6 A
Készenléti áram (IEC 62301)	17 mA@230 V AC
Készenléti teljesítmény (IEC 62301)	0,49 W@230 V AC
Tápfeszültség csoport vezérlő bemenet esetén	SELV, 16 V DC =
Tápfeszültség helyi nyomógombok esetén	SELV, 16 V DC =
Max. motor áramfelvétel	4 x 0,6 A@24 V DC; kimenetenként max. 1 motor
Külső túláramvédelem	16 A-es biztosíték szükséges
Kimenetek	Rövidzárlat ellen védett
Érintkezési rész nélkül	Félvezető kapcsolóberendezés: ε
Csatlakozópontok	Rugós csatlakozók
Működési idő kimenetenként	Max. 5 perc
Üzemi hőmérséklet	- 5° C ... 50° C
Relatív páratartalom	Max. 85%
A ház anyaga	PC-ABS
A ház méretei	180 x 255 x 61 mm
Tömeg	745 g
Védettségi osztály	II
Védettségi fokozat	IP 20
Túlfeszültségi kategória	III.
Szennyezettségi fokozat	2
Megfelelőség	www.somfy.com/ce

KÁBELEK

Csatlakozás ...	Vezeték	Csavart érpár	Max. hossz	Csupaszítási hossz
Motorok	Min.: 3 x 0,28 mm ² /22 AWG Max.: 3 x 2,5 mm ² /13 AWG		20 m/66 ft	9...10 mm/0,35...0,39"
Kapcsoló	Min.: 3 x 0,28 mm ² /22 AWG Max.: 3 x 2,5 mm ² /13 AWG	Ajánlott	100 m/330 ft	9...10 mm/0,35...0,39"
IB+ busz	Min.: 4 x 0,28 mm ² /22 AWG Max.: 4 x 1,5 mm ² /15 AWG	Ajánlott	1000 m/3300 ft	9...10 mm/0,35...0,39"
220 - 230 V AC	Min.: 3 x 1,5 mm ² /15 AWG Max.: 3 x 2,5 mm ² /13 AWG			9...10 mm/0,35...0,39"



Vigyázzunk a környezetünkre. A készüléket ne a szokásos háztartási hulladékba helyezze. Adja le egy újrahasznosítást végző hivatalos gyűjtőhelyen.

⚠ Prima dell'installazione, leggere e seguire le presenti istruzioni. L'installazione errata può portare a gravi lesioni. Disconnettere tutti i cavi elettrici da installare! Prevenire alimentazione imprevista! Il prodotto deve essere installato, mantenuto e smontato solo da una persona qualificata nel rispetto delle norme pertinenti. Integreare nell'impianto elettrico dell'edificio un interruttore onnipolare per fornire una separazione simultanea di almeno 3 mm dall'alimentazione per tutte le fasi.

Somfy non può accettare alcuna responsabilità per difetti e danni causati dal mancato rispetto di queste istruzioni. Conservare le presenti istruzioni per riferimento futuro.

CE Con la presente, SOMFY dichiara che il prodotto è conforme ai requisiti essenziali e alle altre disposizioni pertinenti delle direttive europee applicabili per l'Unione europea. Una dichiarazione di conformità è disponibile all'indirizzo Internet www.somfy.com/ce.

A FISSAGGIO

[1] Scegliere la posizione ideale: una superficie estesa e piana.

[2] Montare il Motor Controller

[3] Utilizzare una fascetta fermacavo!

[4] Tenere a distanza minima!

B CABLAGGIO

[1] Schema elettrico

[2] Strumento per tutti i terminali

[3] Controllare il corretto senso di movimento dei prodotti portanti

SU: Tutti i prodotti portanti si muovono verso l'alto

STOP: Tutti i prodotti portanti si arrestano

DISCESA: Tutti i prodotti portanti si muovono verso il basso

[4] Possibili interruttori

1. Smoove Origin IB, rif. 1811272

2. Doppi pulsanti sbloccati

C CONFIGURAZIONE

[1] Tasto Reset/Prog

Mediante questo pulsante è possibile accedere alla configurazione di base del Motor Controller.

1. LED verde

Lampeggiante, se non è presente alcun modulo RTS

2. LED giallo = Modalità Screen

3. LED arancione = Tenda alla veneziana, modalità EU

4. LED rosso = Tenda alla veneziana, modalità US
LED lampeggiante = nessun tempo di esecuzione memorizzato

LED acceso fisso = tempo di esecuzione memorizzato

[2] Selezione del motore, elettronico o standard



Il tipo di motore preimpostato è Motore Elettronico (ELM) Somfy TLW25 WT. È possibile passare ad un motore standard (STM) Somfy LV/LW25.

1. Accesso alla modalità programmazione.

2. Per commutare tra le modalità, premere brevemente il tasto Reset / Prog. Ripetere fino a che il LED desiderato non si accende.

3. Salvare e uscire.



L'utilizzo di una modalità di funzionamento non consentita può danneggiare i motori! La modalità è specificata per tutte e 4 le uscite motore!

[3] Selezione dell'ergonomia dell'interruttore

Le differenti ergonomie sono descritte nel manuale:

• Ergonomia Screen (SCR)

• Tenda alla veneziana con ergonomia EU

• Tenda alla veneziana con ergonomia US (predefinita)

1. Accesso alla modalità programmazione.

2. Per commutare tra le modalità, premere brevemente il tasto Reset / Prog. Ripetere fino a che il LED desiderato non si accende.

3. Salvare e uscire.

[4] Reset fabbrica

[5] Apprendimento tempo di esecuzione/lunghezza

1. Guidare lo screen fino al fincorsa alto

2. Premere Stop fino a quando lo screen si abbasserà da solo

3. Premere Stop quando lo screen raggiunge il limite inferiore

[6] Apprendimento e richiamo posizione intermedia (IP)

D SIMBOLI

[1] Azioni

1. Salita

2. Discesa

3. Stop

[2] Simboli: stato del prodotto portante

1. Movimento di salita

2. Movimento di discesa

3. Fine corsa alto

4. Fine corsa basso

CARATTERISTICHE TECNICHE

Alimentatore	220 - 230 V AC / 50/60 Hz ~
Corrente nominale massima	0,6 A
Corrente di Stand-by (IEC 62301)	17 mA @ 230 V AC
Potenza di stand-by (IEC 62301)	0,49 W @ 230 V AC
Tensione di alimentazione dell'ingresso del controllo di gruppo	Bassissima tensione di sicurezza (SELV), 16 V DC =
Tensione di alimentazione dei pulsanti locali	Bassissima tensione di sicurezza (SELV), 16 V DC =
Max. consumo corrente motore	4 x 0,6 A @ 24 V DC; max. 1 motore per uscita
Protezione da sovracorrente esterna	Fuso 16 A richiesti
Uscite	Cortocircuito protetto
Senza distanza tra i contatti	Dispositivo di commutazione a semiconduttore: €
Morsetti	Connettori a molla
Tempo di esecuzione per output	Max. 5 minuti
Temp. di utilizzo	- 5°C...50°C
Umidità relativa	Max. 85 %
Materiale per il carter	PC-ABS
Dimensioni carter	180 x 255 x 61 mm
Peso (g)	745 g
Livello di sicurezza	II
Grado di protezione	IP 20
Categoria di sovratensione	III
Livello di inquinamento	2
Conformità	www.somfy.com/ce

CAVI

Collegamento a...	Cavo	Doppino	Lunghezza max	Lunghezza di spelatura
Motori	Min.: 3 x 0,28 mm ² /22 AWG Max.: 3 x 2,5 mm ² /13 AWG		20 m/66 ft	9...10 mm/0,35...0,39"
Interruttore	Min.: 3 x 0,28 mm ² /22 AWG Max.: 3 x 2,5 mm ² /13 AWG	Consigliato	100 m/330 ft	9...10 mm/0,35...0,39"
Bus IB+	Min.: 4 x 0,28 mm ² /22 AWG Max.: 4 x 1,5 mm ² /15 AWG	Consigliato	1000 m/3300 ft	9...10 mm/0,35...0,39"
220 - 230 V CA	Min.: 3 x 1,5 mm ² /15 AWG Max.: 3 x 2,5 mm ² /13 AWG			9...10 mm/0,35...0,39"



Noi ci prendiamo cura dell'ambiente. Non gettare il dispositivo nei rifiuti domestici comuni, ma depositalo in un punto di raccolta autorizzato per il riciclaggio.

- A** Lees voor het installeren deze handleiding en houd u aan de aanwijzingen. Onjuiste montage kan leiden tot ernstig letsel. Ontkoppel alle te installeren elektrische stroomkabels! Zorg ervoor dat de spanning niet per ongeluk kan worden ingeschakeld! Het product moet worden geïnstalleerd, onderhouden en gedemonteerd door een deskundig persoon in overeenstemming met de toepasselijke verordeningen. In de elektrische installatie van het gebouw moet een omnipolaire schakelaar zijn opgenomen met een opening van de contacten van ten minste 3 mm voor alle fasen van de voeding. SOMFY aanvaardt geen enkele aansprakelijkheid voor defecten en schade die het gevolg zijn van het niet naleven van deze handleiding. Bewaar deze handleiding voor toekomstig gebruik.

- CE** Hierbij verklaart Somfy dat het product in overeenstemming is met de essentiële eisen en andere relevante bepalingen van de Europese richtlijnen die van toepassing zijn in de Europese Unie. Een conformiteitsverklaring staat ter beschikking op het volgende internetadres: www.somfy.com/ce.

A BEVESTIGING

- [1] Kies de optimale plaats: vlak en groot oppervlak.
- [2] Monteer de Motor Controller
- [3] Gebruik een kabelbinder!
- [4] Houd de kleinste afstand aan!

B AANSLUITING

- [1] Aansluitschema
- [2] Gereedschap voor alle aansluitklemmen
- [3] Controleer de juiste looprichting van de eindproducten
 - OP: Alle eindproducten bewegen omhoog
 - STOP: Alle eindproducten stoppen
 - NEER: Alle eindproducten bewegen omlaag
- [4] Mogelijke schakelaars
 1. Smoove Origin IB, ref. 1811272
 2. Dubbele druktoets ontgrendeld

C CONFIGURATIE

[1] Reset/Prog toets

Met deze toets hebt u toegang tot de standaardconfiguratie van de Motor Controller.

1. Groene led
 - Knippert als er geen RTS-module is
2. Gele led = zonweringmodus
3. Oranje led = EU-modus jaloezie
4. Rode led = VS-modus jaloezie
 - Led knippert = geen looptijd
 - Led brandt = looptijd opgeslagen

[2] Selectie van motor: elektronisch of standaard

- A** Vooringesteld motortype is elektronische motor (ELM) Somfy TLW25 WT. Omschakelen naar standaardmotor (STM) Somfy LV/LW25 is mogelijk.
1. De programmeermodus activeren.

2. Schakelen tussen modi: druk kort op de Reset/Prog toets. Herhaal tot de gewenste led gaat branden.
3. Opslaan en verlaten.

- A** Het gebruik van een verboden functiemodus kan de motoren beschadigen! De modus is vastgelegd voor alle vier de motoruitgangen!

[3] Selectie van schakelergonomie

De verschillende ergonomietypen worden beschreven in de handleiding:

- Schermergonomie (SCR)
- Jaloezie met EU-ergonomie
- Jaloezie met EU-ergonomie (standaardmodus)
 1. De programmeermodus activeren.
 2. Schakelen tussen modi: druk kort op de Reset/Prog toets. Herhaal tot de gewenste led gaat branden.
 3. Opslaan en verlaten.

[4] Terug naar fabrieksstand

[5] Draaitijd/-lengte leren

1. Beweeg het scherm tot het bovenste eindpunt
2. Druk op Stop totdat het scherm vanzelf naar beneden beweegt
3. Druk op Stop als het onderste eindpunt is bereikt

[6] Tussenpositie (IP) leren en oproepen

D SYMBOLEN

[1] Acties

1. Op
2. Neer
3. Stop

[2] Symbolen: status eindproducten

1. Op-beweging
2. Neer-beweging
3. Bovenste eindpunt
4. Onderste eindpunt

TECHNISCHE GEGEVENS

Voeding	220 - 230 V AC / 50/60 Hz ~
Max. nominale stroom	0,6 A
Stand-bystroom (IEC 62301)	17 mA bij 230 V AC
Stand-byvermogen (IEC 62301)	0,49 W bij 230 V AC
Voedingsspanning van groepsbediening ingang	ZLVS, 16 V DC =
Voedingsspanning van lokale druktoetsen	ZLVS, 16 V DC =
Max. stroomverbruik van de motor	4 x 0,6 A bij 24 V DC; max. 1 motor per uitgang
Externe overstroombeveiliging	16 A-zekering vereist
Uitgangen	Beveiliging tegen kortsluiting
Zonder contactopening	Halfgeleiderschakelapparaat: ϵ
Klemmen	Veeraansluitingen
Draaitijd per uitgang	Max. 5 minuten
Bedrijfstemperatuur	- 5 °C ... 50 °C
Relatieve vochtigheid	Max. 85%
Materiaal van de behuizing	PC-ABS
Afmetingen behuizing	180 x 255 x 61 mm
Gewicht	745 g
Beschermingsklasse	II
Beschermingsgraad	IP 20
Overspanningscategorie	III
Vervuilingsgraad	2
Conformiteit	www.somfy.com/ce

KABELS

Verbinding met ...	Kabel	Getwist paar	Maximale lengte	Striplengte
Motoren	Min.: 3 x 0,28 mm ² /22 AWG Max.: 3 x 2,5 mm ² /13 AWG		20 m/66 ft	9...10 mm/0,35...0,39"
Schakelaar	Min.: 3 x 0,28 mm ² /22 AWG Max.: 3 x 2,5 mm ² /13 AWG	Aanbevolen	100 m/330 ft	9...10 mm/0,35...0,39"
IB+ bus	Min.: 4 x 0,28 mm ² /22 AWG Max.: 4 x 1,5 mm ² /15 AWG	Aanbevolen	1000 m/3300 ft	9...10 mm/0,35...0,39"
220 - 230 V AC	Min.: 3 x 1,5 mm ² /15 AWG Max.: 3 x 2,5 mm ² /13 AWG			9...10 mm/0,35...0,39"



Wij geven om ons milieu. Werp het apparaat niet weg met het huishoudelijk afval. Breng het naar een erkend inzamelingspunt voor recycling.

-  Les og følg denne veiledningen før installasjon av produktet. All feilmontering kan forårsake alvorlige personskader. Koble fra alle strømkablene som skal installeres! Iverksett tiltak for å hindre at de slås på utilsikket! Produktet må installeres, vedlikeholdes og demonteres av en fagperson, i samsvar med gjeldende bestemmelser. Det skal være en allpolet nettbryter i det elektriske anlegget i bygningen, som skal gi samtidig kontaktavstand på minst 3 mm for alle faser fra forsyningen. SOMFY frasier seg ethvert ansvar for defekter og skader som skyldes manglende overholdelse av denne veiledningen. Oppbevar denne veiledningen for senere bruk.

-  SOMFY garanterer herved at produktet oppfyller de viktigste kravene og andre relevante bestemmelser i EU-direktivene. Et CE-dokument finnes tilgjengelig på www.somfy.com/ce.

A MONTERING

- [1] Velg optimal plassering: et flatt og bredt underlag.
- [2] Montere motorkontrolleren
- [3] Bruk kabelstrips!
- [4] Overhold minsteavstanden!

B KABLING

- [1] Koblingsskjema
- [2] Verktøy for alle klemmer
- [3] Sjekk riktig bevegelsesretning for produktet
OPP: Alle sluttprodukter beveger seg oppover
STOPP: Alle sluttprodukter stopper
NED: Alle sluttprodukter beveger seg nedover
- [4] Mulige brytere
 1. Smoove Origin IB, ref. 1811272
 2. Dobbel trykkknapp låst opp

C KONFIGURASJON

[1] Reset/Prog-knapp

Med denne knappen får du tilgang til den grunnleggende konfigurasjonen av motorkontrolleren.

1. Grønn lysdiode
Blinker når det ikke finnes noen RTS-modul
2. Gul lysdiode = screen-modus
3. Oransje lysdiode = persiennemodus EU
4. Rød lysdiode = persiennemodus USA
Lysdiode blinker = ingen kjøretid foreligger
Lysdiode lyser = kjøretid lagret

[2] Valg av motor, elektronisk eller standard

-  Den forhåndsinnstilte motortypen er elektronisk motor (ELM) Somfy TLW25 WT. Det er mulig å bytte til standardmotor (STM) Somfy LV/LW25.
1. Angi programmeringskoden.

2. For å veksle mellom moduser trykker du kort på Reset/Prog-knappen. Gjenta til den ønskede lysdioden lyser.

3. Lagre og avslutt.

-  Bruk av en funksjonsmodus som ikke er tillatt kan skade motorene! Modusen er spesifisert for alle de fire motorutgangene!

[3] Valg av ergonomi

Forskjellene når det gjelder ergonomi er beskrevet i håndboken:

- Screen-ergonomi (SCR)
- Persienne med EU-ergonomi
- Persienne med USA-ergonomi (standardmodus)

1. Angi programmeringskoden.
2. For å veksle mellom moduser trykker du kort på Reset/Prog-knappen. Gjenta til den ønskede lysdioden lyser.
3. Lagre og avslutt.

[4] Fabrikktilbakestilling

[5] Programmering av kjøretid/-lengde

1. Kjør screenen til den øvre endeposisjonen
2. Trykk på Stop helt til screenen beveger seg ned av seg selv
3. Trykk på Stop når nedre endeposisjon er nådd

[6] Programmere og hente frem mellomposisjon (IP)

D SYMBOLER

[1] Handlinger

1. Opp
2. Ned
3. Stopp

[2] Symboler: sluttproduktstatus

1. Opp-bevegelse
2. Ned-bevegelse
3. Øvre endeposisjon
4. Nedre endeposisjon

EGENSKAPER

Tilførselsspening	220 - 230 V AC / 50/60 Hz ~
Maks. nominell strømstyrke	0,6 A
Hvilestrøm (IEC 62301)	17 mA ved 230 V AC
Hvileeffekt (IEC 62301)	0,49 W@230 V AC
Tilførselsspening gruppestyringsinngang	SELV, 16 V DC =
Tilførselsspening lokale trykknapper	SELV, 16 V DC =
Maks. strømforbruk motor	4 x 0,6 A@24 V DC; maks. 1 motor per utgang
Eksternt overstrømsvern	16 A-sikring påkrevd
Utganger	Kortslutningsbeskyttet
Uten kontaktgap	Halvleder koblingsenhet: ε
Klemmer	Fjærklemmer
Kjøretid per utgang	Maks. 5 minutter
Driftstemperatur	- 5 °C...50 °C
Relativ fuktighet	Maks. 85 %
Husmateriale	PC-ABS
Mål for hus	180 x 255 x 61 mm
Vekt	745 g
Beskyttelsesklasse	II
Beskyttelsesindeks	IP 20
Overspenningskategori	III
Forurensningsgrad	2
Samsvar	www.somfy.com/ce

KABLER

Tilkobling til ...	Kabel	Parsnodd	Maks. lengde	Strippelengde
Motorer	Min.: 3 x 0,28 mm ² / 22 AWG Maks.: 3 x 2,5 mm ² / 13 AWG		20 m/66 ft	9...10 mm / 0,35...0,39"
Bryter	Min.: 3 x 0,28 mm ² / 22 AWG Maks.: 3 x 2,5 mm ² / 13 AWG	Anbefalt	100 m / 330 ft	9...10 mm / 0,35...0,39"
IB+-buss	Min.: 4 x 0,28 mm ² / 22 AWG Maks.: 4 x 1,5 mm ² / 15 AWG	Anbefalt	1000 m / 3300 ft	9...10 mm / 0,35...0,39"
220-230 V AC	Min.: 3 x 1,5 mm ² / 15 AWG Maks.: 3 x 2,5 mm ² / 13 AWG			9...10 mm / 0,35...0,39"



Vi tar vare på miljøet. Produktet skal ikke kastes som husholdningsavfall. Lever det inn til et godkjent innsamlingssted for resirkulering.

 Przed montażem należy przeczytać poniższe instrukcje, a następnie postępować zgodnie z nimi. Nieprawidłowa instalacja może prowadzić do poważnych obrażeń ciała. Odłączyć wszystkie podłączane przewody zasilania! Podjąć środki zapobiegające ich niezamierzonemu włączeniu! Produkt może być instalowany, konserwowany i demontowany wyłącznie przez osobę posiadającą odpowiednie umiejętności zgodnie z obowiązującymi przepisami. Instalacja elektryczna budynku musi posiadać wielobiegunowy wyłącznik główny zapewniający jednoczesny rozstaw co najmniej 3 mm wszystkich faz od zasilania.

SOMFY nie ponosi żadnej odpowiedzialności z tytułu usterek i uszkodzeń powstałych na skutek nieprzebrzeżenia niniejszych zaleceń. Należy zachować tę instrukcję, aby móc korzystać z niej w przyszłości.

 Somfy oświadcza niniejszym, że produkt ten jest zgodny z podstawowymi wymogami oraz innymi stosownymi przepisami dyrektyw obowiązujących na terenie Unii Europejskiej. Deklaracja zgodności jest dostępna pod adresem internetowym www.somfy.com/ce.

A MONTAŻ

[1] Wybrać optymalne miejsce: dużą i płaską powierzchnię.

[2] Montaż sterownika napędu

[3] Zastosować opaskę kablową!

[4] Utrzymać minimalną długość!

B OKABLOWANIE

[1] Schemat elektryczny

[2] Narzędzie do wszystkich końcówek

[3] Sprawdzić prawidłowy kierunek działania produktów końcowych
 W GÓRĘ: Wszystkie końcowe produkty przesuwają się do góry
 STOP: Wszystkie końcowe produkty zatrzymują się
 W DÓŁ: Wszystkie końcowe produkty przesuwają się w dół

[4] Możliwe przełączniki

1. Smoove Origin IB, nr ref. 1811272
2. Podwójny przycisk odblokowany

C KONFIGURACJA

[1] Przycisk Reset/Prog

Za pomocą tego przycisku można uzyskać dostęp do podstawowej konfiguracji sterownika napędu.

1. Zielona dioda LED
Miga, gdy żaden moduł RTS nie istnieje
2. Żółta dioda LED = Tryb ekranu
3. Pomarańczowa dioda LED = Tryb europejski żaluzji
4. Czerwona dioda LED = Tryb amerykański żaluzji
Dioda LED miga = brak wprowadzonego czasu działania
Dioda LED świeci się = czas działania został zapisany

[2] Wybór napędu, elektroniczny lub standardowy



Wstępnie ustawiony typ napędu to napęd elektroniczny (ELM) Somfy TLW25 WT. Możliwe jest przełączenie na napęd standardowy (STM) Somfy LV/LW25.

1. Wejście do trybu programowania
2. Nacisnąć krótko na przycisk Reset/Prog w celu przełączenia trybów. Powtarzać czynność aż do zaświecenia się żądanej diody LED.
3. Zapisać i wyjść.



Korzystanie z zabronionego trybu działania może spowodować uszkodzenie napędów! Tryb jest określony dla wszystkich 4 wyjść napędu!

[3] Wybór ergonomii przełącznika

Różne ergonomie opisano w instrukcji:

- Ergonomia ekranu (SCR)
- Żaluzja z ergonomią europejską
- Żaluzja z ergonomią amerykańską (tryb domyślny)

1. Wejście do trybu programowania
2. Nacisnąć krótko na przycisk Reset/Prog w celu przełączenia trybów. Powtarzać czynność aż do zaświecenia się żądanej diody LED.
3. Zapisać i wyjść.

[4] Przywracanie parametrów początkowych

[5] Przyzucanie czasu/długości działania

1. Przesunąć ekran do górnego położenia krańcowego
2. Nacisnąć Stop do momentu, aż ekran sam przesunie się w dół
3. Nacisnąć Stop, gdy zostanie osiągnięte dolne położenie krańcowe

[6] Przyzuczyć i wywołać położenie pośrednie (IP)

D SYMBOLE

[1] Czynności

1. Podnoszenie
2. Opuszczanie
3. Zatrzymanie

[2] Symbole: status produktu końcowego

1. Ruch w górę
2. Ruch w dół
3. Górne położenie krańcowe
4. Dolne położenie krańcowe

CHARAKTERYSTYKA

Zasilanie elektryczne	220 - 230 V AC / 50/60 Hz ~
Maksymalne, znamionowe natężenie prądu	0,6 A
Pobór prądu w trybie czuwania (IEC 62301)	17 mA przy 230 V AC
Napięcie zasilania w trybie czuwania (IEC 62301)	0,49 W przy 230 V AC
Napięcie zasilania wejścia sterowania grupowego	SELV, 16 V DC =
Napięcie zasilania przycisków lokalnych	SELV, 16 V DC =
Maks. pobór prądu napędu	4 x 0,6 A przy 24 V DC; max. 1 napęd na wyjście
Zewnętrzne zabezpieczenie nadprądowe	wymagany bezpiecznik 16 A
Wyjścia	Z zabezpieczeniem przeciwzwarciovym
Bez przerwy między stykami	Półprzewodnikowe urządzenie przełączające: ε
Końcówki	Złącza sprężynowe
Czas pracy na wyjście	Maks. 5 minut
Temp. robocza	- 5°C...50°C
Wilgotność względna	Maks. 85%
Materiał obudowy	PC-ABS
Wymiary obudowy	180 x 255 x 61 mm
Masa	745 g
Klasa ochrony	II
Stopień ochrony	IP 20
Kategoria przepięciowa	III
Stopień zanieczyszczenia	2
Zgodność	www.somfy.com/ce

PRZEWODY

Podłączenie do ...	Przewód	Skръtka dwużyłowa	Maks. długość	Długość odcinka do ściągania izolacji
Napędy	Min.: 3 x 0,28 mm ² /22 AWG Maks.: 3 x 2,5 mm ² /13 AWG		20 m/66 ft	9...10 mm/0,35...0,39"
Przełącznik	Min.: 3 x 0,28 mm ² /22 AWG Maks.: 3 x 2,5 mm ² /13 AWG	Zalecane	100 m/330 ft	9...10 mm/0,35...0,39"
Magistrala IB+	Min.: 4 x 0,28 mm ² /22 AWG Maks.: 4 x 1,5 mm ² /15 AWG	Zalecane	1000 m/3300 ft	9...10 mm/0,35...0,39"
220 - 230 V AC	Min.: 3 x 1,5 mm ² /15 AWG Maks. 3 x 2,5 mm ² /13 AWG			9...10 mm/0,35...0,39"



Dbamy o nasze środowisko. Nie wyrzucać urządzenia z odpadami domowymi. Przekazać je do certyfikowanego punktu zbiórki w celu recyklingu.

! Înainte de instalare, vă rugăm să citiți și să urmați aceste instrucțiuni. Instalarea incorectă poate cauza rănirea gravă. Deconectați toate cablurile de alimentare cu energie electrică care trebuie instalate! Luați măsuri de precauție împotriva pornirii accidentale! Produsul trebuie să fie instalat, întreținut și demontat de o persoană calificată în conformitate cu reglementările relevante. Un comutator multipolar va fi încorporat în instalația electrică a clădirii pentru a asigura separarea simultană de la sursa de alimentare de cel puțin 3 mm pentru toate fazele.

Somfy nu își asumă răspunderea pentru defecțiunile și daunele cauzate de nerespectarea acestor instrucțiuni. Vă rugăm să păstrați aceste instrucțiuni pentru consultare ulterioară.

CE Prin prezenta, SOMFY declară că produsul este în conformitate cu cerințele esențiale și cu alte dispoziții relevante ale directivelor europene aplicabile pentru Uniunea Europeană. O declarație de conformitate este pusă la dispoziție la adresa www.somfy.com/ce.

A MONTARE

[1] Alegeți locația optimă: suprafață mare, plată.

[2] Montați controlerul motorului

[3] Utilizați un colier de cablu!

[4] Respectați distanța minimă!

B CABLAJ

[1] Schemă electrică

[2] Instrument pentru toate bornele

[3] Verificați direcția de funcționare corectă a produselor finale
URCARE: Toate produsele finale se mișcă în sus
OPRIRE: Toate produsele finale se opresc
COBORÂRE: Toate produsele finale se mișcă în jos

[4] Comutatoare posibile

1. Smoove Origin IB, ref. 1811272
2. Buton dublu deblocat

C CONFIGURARE

[1] **Tasta Resetare/Prog**

Cu această tastă, puteți accesa configurația de bază a controlerului motorului.

1. LED verde
Se aprinde intermitent, atunci când nu există un modul RTS
2. LED galben = mod screen
3. LED portocaliu = mod jaluzele venețiene UE
4. LED roșu = mod jaluzele venețiene SUA
LED-ul se aprinde intermitent = nu există un timp de rulare
LED-ul este aprins = timp de rulare memorat

[2] **Selectarea motorului, electronic sau standard**

! Tipul presetat de motor este motorul electronic (ELM) Somfy TLW25 WT. Este posibilă trecerea la un motor standard (STM) Somfy LV/LW25.

1. Accesarea modului de programare.

2. Pentru a comuta între moduri, apăsați scurt tasta Resetare/Prog. Repetați până când se aprinde LED-ul dorit.
3. Salvați și ieșiți.

! Utilizarea unui mod de funcționare interzis poate deteriora motoarele! Modul este specificat pentru toate cele 4 ieșiri de motoare!

[3] **Selectarea caracteristicilor ergonomice ale comutatorului**

Diferitele caracteristici ergonomice sunt descrise în manual:

- Ergonomie screen (SCR)
- Jaluzele venețiene cu ergonomie UE
- Jaluzele venețiene cu ergonomie SUA (mod implicit)
 1. Accesarea modului de programare.
 2. Pentru a comuta între moduri, apăsați scurt tasta Resetare/Prog. Repetați până când se aprinde LED-ul dorit.
 3. Salvați și ieșiți.

[4] **Resetare la valorile din fabrică**

[5] **Programarea timpului de rulare/lungimii**

1. Mutați screen-ul la capătul de cursă superior
2. Apăsați pe Stop până când screen-ul coboară pe cont propriu
3. Apăsați pe Stop atunci când atingeți capătul de cursă inferior

[6] Programati și reapețați poziția intermediară (IP)

D SIMBOLURI

[1] **Acțiuni**

1. Urcare
2. Coborâre
3. Oprire

[2] **Simboluri: starea produsului final**

1. Mișcare de urcare
2. Mișcare de coborâre
3. Capăt de cursă superior
4. Capăt de cursă inferior

CARACTERISTICI

Tensiune de alimentare	220 - 230 V c.a. / 50/60 Hz ~
Curent nominal max.	0,6 A
Curent din sursa de rezervă (IEC 62301)	17 mA la 230 V c.a.
Putere de rezervă (IEC 62301)	0,49 W la 230 V c.a.
Tensiune de alimentare intrare comandă grup	TSFJ, 16 V c.c. =
Tensiune de alimentare butoane locale	TSFJ, 16 V c.c. =
Consum max. de curent motor	4 x 0,6 A la 24 V c.c.; max. 1 motor per ieșire
Protecție la supracurenți externi	Este necesară o siguranță de 16 A
Ieșiri	Protecție în caz de scurtcircuit
Fără distanță de contact	Dispozitiv de comutare semiconductor: ϵ
Borne	Conectori cu resort
Timp de rulare per ieșire	Max. 5 minute
Temp. de funcționare	- 5 °C ... 50 °C
Umiditate relativă	Max. 85%
Materialul carcasei	PC-ABS
Dimensiunile carcasei	180 x 255 x 61 mm
Greutate	745 g
Clasă de protecție	II
Nivel de protecție	IP 20
Categorie de supratensiune	III
Grad de poluare	2
Conformitate	www.somfy.com/ce

CABLURI

Conectare la ...	Cablu	Pereche de conductoare torsadate	Lungime max.	Lungime de dezizolare
Motoare	Min.: 3 x 0,28 mm ² /22 AWG Max.: 3 x 2,5 mm ² /13 AWG		20 m/66 ft	9...10 mm/0.35...0.39"
Comutator	Min.: 3 x 0,28 mm ² /22 AWG Max.: 3 x 2,5 mm ² /13 AWG	Recomandare	100 m/330 ft	9...10 mm/0.35...0.39"
Magistrală IB+	Min.: 4 x 0,28 mm ² /22 AWG Max.: 4 x 1,5 mm ² /15 AWG	Recomandare	1000 m/3300 ft	9...10 mm/0.35...0.39"
220 - 230 V c.a.	Min.: 3 x 1,5 mm ² /15 AWG Max.: 3 x 2,5 mm ² /13 AWG			9...10 mm/0.35...0.39"



Dorim să protejăm mediul înconjurător. Nu eliminați aparatul împreună cu deșeurile menajere. Duceți-l la un punct de colectare autorizat pentru reciclare.

- !** Pred inštaláciou si prečítajte tieto pokyny a dodržiavajte ich. Nesprávna inštalácia môže zapríčiniť vážny úraz. Odpojte všetky napájacie káble, ktoré sa budú inštalovať! Vykonajte opatrenia proti náhodnému zapnutiu! Produkt musí inštalovať, vykonávať jeho údržbu a demontovať odborné spôsobilá a oprávnená osoba podľa platných príslušných predpisov. Do elektrickej inštalácie budovy musí byť zabudovaný elektrický vypínač s od-pájaním všetkých pólov, ktorý zabezpečí súčasné rozpojenie všetkých fáz do vzdialenosti minimálne 3 mm. Spoločnosť Somfy nijako nezodpovedá za chyby ani škody spôsobené nedodržaním týchto pokynov. Pokyny si odložte na ďalšie použitie.

- CE** Týmto dokumentom spoločnosť SOMFY vyhlasuje, že produkt vyhovuje základným požiadavkám a ostatným relevantným nariadeniam európskych smerníc aplikovateľným v Európskej únii. Vyhlásenie o zhode je dostupné na internetovej adrese www.somfy.com/ce.

A UPEVNENIE

- [1] Vyberte optimálne miesto: rovnú a dostatočne veľkú plochu.
- [2] Namontujte ovládač motora
- [3] Použite sťahovaciu pásku!
- [4] Dodržiavajte minimálnu vzdialenosť!

B ZAPOJENIE

- [1] Schéma zapojenia
- [2] Nástroj pre všetky svorky
- [3] Skontrolujte správny smer chodu koncových produktov
NAHOR: Všetky koncové produkty sa pohybujú nahor
STOP: Všetky koncové produkty sa zastavia
NADOL: Všetky koncové produkty sa pohybujú nadol
- [4] Možné prepínače
 1. Smoove Origin IB, ref. 1811272
 2. Dva tlačidlá odblokované

C NASTAVENIE

[1] Tlačidlo Reset/Prog

Pomocou tohto tlačidla získate prístup k základnej konfigurácii ovládača motora.

1. Zelený LED indikátor
Bliká, keď nie je prítomný modul RTS
2. Žltý LED indikátor = Režim tieniaceho prvku
3. Oranžový LED indikátor = Žalúzia v režime EÚ
4. Červený LED indikátor = Žalúzia v režime USA
LED indikátor bliká = Nie je dostupný žiadny čas chodu
LED indikátor svieti = Čas chodu je uložený

[2] Výber motora – elektronický alebo štandardný

- !** Prednastavený typ motora je elektronický motor (Electronic Motor (ELM)) Somfy TLW25 WT. Je možné prepnutie na štandardný motor (STM) Somfy LV/LW25.

1. Aktivovanie programovacieho režimu.
2. Na prepínanie medzi režimami krátko stlačte tlačidlo Reset/Prog. Opakujte stláčanie, kým sa nerozsvieti požadovaný LED indikátor.
3. Uložte nastavenie a ukončite ho.

- !** Použitie nepovoleného funkčného režimu môže poškodiť motory! Režim je určený pre všetky výstupy 4 motorov!

[3] Výber ergonómie prepínača

Rôzne ergonómie sú opísané v návode:

- Ergonómia tieniaceho prvku (SCR)
 - Žalúzia s ergonómiou EÚ
 - Žalúzia s ergonómiou USA (predvolený režim)
1. Aktivovanie programovacieho režimu.
 2. Na prepínanie medzi režimami krátko stlačte tlačidlo Reset/Prog. Opakujte stláčanie, kým sa nerozsvieti požadovaný LED indikátor.
 3. Uložte nastavenie a ukončite ho.

[4] Obnovenie výrobných nastavení

[5] Naučenie času chodu/dĺžky chodu

1. Presuňte tieniaci prvok do horného koncového dorazu
2. Stlačte Stop, kým sa tieniaci prvok sám nepresunie nadol
3. Po dosiahnutí dolného koncového dorazu stlačte Stop

[6] Naučenie a vyvolanie medzipolohy (IP)

D SYMBOLY

[1] Činnosti

1. Nahor
2. Nadol
3. Stop

[2] Symboly: stav koncového produktu

1. Pohyb nahor
2. Pohyb nadol
3. Horný koncový doraz
4. Dolný koncový doraz

CHARAKTERISTICKÉ VLASTNOSTI

Sieťové napätie	220 – 230 V AC / 50/60 Hz ~
Max. menovitý prúd	0,6 A
Prúd naprázdno (IEC 62301)	17 mA@230 V AC
Výkon naprázdno (IEC 62301)	0,49 W@230 V AC
Napájacie napätie, vstup skupinového riadenia	SELV, 16 V DC =
Napájacie napätie, lokálne tlačidlá	SELV, 16 V DC =
Max. prúdový príkon motora	4 × 0,6 A@24 V DC; max. 1 motor na výstup
Externá ochrana pred nadprúdom	Vyžaduje sa 16 A poistka
Výstupy	Ochrana pred skratom
Bez odstupu kontaktov	Polovodičový spínač: €
Svorky	Pružinové konektory
Čas chodu na výstup	Max. 5 minút
Prevádzková tepl.	-5 °C ... 50 °C
Relatívna vlhkosť	Max. 85 %
Materiál tela	PC-ABS
Rozmery tela	180 × 255 × 61 mm
Hmotnosť	745 g
Trieda ochrany	II
Stupeň ochrany	IP 20
Kategória prepätia	III
Stupeň znečistenia	2
Zhoda	www.somfy.com/ce

KÁBLE

Pripojenie k ...	Kábel	Krútená dvojlinka	Max. dĺžka	Dĺžka odizolovania
Motory	Min.: 3 × 0,28 mm ² /22 AWG Max.: 3 × 2,5 mm ² /13 AWG		20 m/66 ft	9...10 mm/0,35...0,39"
Prepínač	Min.: 3 × 0,28 mm ² /22 AWG Max.: 3 × 2,5 mm ² /13 AWG	Odporúčané	100 m/330 ft	9...10 mm/0,35...0,39"
Zbernica IB+	Min.: 4 × 0,28 mm ² /22 AWG Max.: 4 × 1,5 mm ² /15 AWG	Odporúčané	1 000 m/3 300 ft	9...10 mm/0,35...0,39"
220 – 230 V AC	Min.: 3 × 1,5 mm ² /15 AWG Max.: 3 × 2,5 mm ² /13 AWG			9...10 mm/0,35...0,39"



Záleží nám na našom životnom prostredí. Spotrebič nevyhadzujte do bežného domového odpadu. Odovzdajte ho na schválené zberné miesto na recykláciu.

! Pre instalacije, pročitajte i pratite ova uputstva. Nepravilna instalacija može dovesti do teške povrede. Iskopčajte sve kablove za napajanje koje treba da instalirate! Preduzmite mere opreza protiv slučajnog uključivanja! Proizvod mora da instalira, održava i demontira obučena osoba u skladu sa odgovarajućim propisima. Mrežni prekidač za sve faze treba ugraditi u električnu instalaciju zgrade, kako bi se obezbedila istovremeno odvajanje od barem 3 mm za sve faze od napajanja.

Kompanija Somfy ne može da prihvati nikakvu odgovornost za kvarove i oštećenja izazvana usled nepridržavanja ovih uputstava. Sačuvajte ova uputstva za referencu ubuduće.

CE Kompanija Somfy ovim putem izjavljuje da je proizvod u skladu sa osnovnim zahtevima i drugim relevantnim odredbama evropskih direktiva koje važe za Evropsku Uniju. Deklaracija o usklađenosti je dostupna na sledećoj internet adresi www.somfy.com/ce.

A MONTIRANJE

[1] Odaberite optimalnu lokaciju: ravna i velika površina.

[2] Montirajte kontroler motora

[3] Koristite vezicu za kablove!

[4] Održavajte minimalno rastojanje!

B POLAGANJE KABLA

[1] Dijagram ožičenja

[2] Alat za sve terminale

[3] Proverite pravilan smer kretanja krajnjih proizvoda
GORE: Svi krajnji proizvodi se pomeraju nagore
ZAUSTAVLJANJE: Svi krajnji proizvodi se zaustavljaju

DOLE: Svi krajnji proizvodi se pomeraju nadole

[4] Mogući prekidači

1. Smooove Origin IB, ref. 1811272
2. Otključan taster sa dvostrukim pritiskom

C KONFIGURACIJA

[1] Dugme Reset/Prog (Resetovanje/ Programiranje)

Pomoću ovog dugmeta možete da pristupite osnovnoj konfiguraciji kontrolera motora.

1. Zelena LED lampica
Treperi, kada ne postoji nijedan RTS modul
2. Žuta LED lampica = režim ekrana
3. Narandžasta LED lampica = EU režim venecijanera
4. Crvena LED lampica = SAD režim venecijanera
LED lampica treperi = ne postoji vreme rada
LED lampica sija = vreme rada je sačuvano

[2] Izbor motora, elektronskog ili standardnog

! Unapred podešeni tip motora je elektronski motor (ELM) Somfy TLW25 WT. Moguće je prebacivanje na standardni motor (STM) Somfy LV/LW25.

1. Ulazak u režim programiranja.

2. Prebacujte između režima, kratko pritisnite dugme Reset/Prog (Resetovanje/ Programiranje). Ponavljajte dok se ne upali željena LED lampica.

3. Sačuvajte i izađite.

! Korišćenje zabranjenog funkcionalnog režima može da ošteti motore! Režim je naveden za sva 4 izlaza motora!

[3] Izbor ergonomije prekidača

Različite ergonomije su opisane u priručniku:

- Ergonomija ekrana (SCR)
- Venecijaneri sa EU ergonomijom
- Venecijaneri sa SAD ergonomijom (podrazumevani režim)
 1. Ulazak u režim programiranja.
 2. Prebacujte između režima, kratko pritisnite dugme Reset/Prog (Resetovanje/ Programiranje). Ponavljajte dok se ne upali željena LED lampica.
 3. Sačuvajte i izađite.

[4] Fabričko resetovanje

[5] Učenje vremena rada/dužine

1. Pomerite ekran do gornjeg graničnika
2. Pritisnite Stop (Zaustavi) dok se ekran sam ne pomeri nadole
3. Pritisnite Stop (Zaustavi) kada dođete do donjeg graničnika

[6] Naučite i obnovite srednji položaj (IP)

D SIMBOLI

[1] Radnje

1. Gore
2. Dole
3. Zaustavljanje

[2] Simboli: status finalnog proizvoda

1. Pomeranje nagore
2. Pomeranje nadole
3. Gornji graničnik
4. Donji graničnik

KARAKTERISTIKE

Napon napajanja	220–230 V AC / 50/60 Hz ~
Maks. nominalna struja	0,6 A
Struja u stanju pripravnosti (IEC 62301)	17 mA na 230 V AC
Napajanje u stanju pripravnosti (IEC 62301)	0,49 W na 230 V AC
Kontrolni ulaz grupe napona napajanja	SELV, 16 V DC =
Lokalni tasteri napona napajanja	SELV, 16 V DC =
Maks. potrošnja struje motora	4 x 0,6 A na 24 V DC; maks. 1 motor po izlazu
Spoljašnja zaštita od preopterećenja struje	Potreban osigurač od 16 A
Izlazi	Zaštićeno od kratkog spoja
Bez razmaka kontakta	Poluprovodnički prekidački uređaj: ε
Priključci	Opružni konektori
Vreme rada po izlazu	Maks. 5 minuta
Radna temp.	- 5 °C ... 50 °C
Relativna vlažnost	Maks. 85%
Materijal kućišta	PC-ABS
Dimenzije kućišta	180 x 255 x 61 mm
Težina	745 g
Klasa zaštite	II
Stepen zaštite	IP 20
Kategorija prenapona	III
Stepen zagađenja	2
Usklađenost	www.somfy.com/ce

KABLOVI

Povezivanje sa...	Kabl	Upredeni par	Maks. dužina	Dužina skidanja
Motori	Min.: 3 x 0,28 mm ² /22 AWG Maks.: 3 x 2,5 mm ² /13 AWG		20 m/66 ft	9...10 mm/0,35...0,39"
Prekidač	Min.: 3 x 0,28 mm ² /22 AWG Maks.: 3 x 2,5 mm ² /13 AWG	Preporučeno	100 m/330 ft	9...10 mm/0,35...0,39"
IB+ magistrala	Min.: 4 x 0,28 mm ² /22 AWG Maks.: 4 x 1,5 mm ² /15 AWG	Preporučeno	1000 m/3300 ft	9...10 mm/0,35...0,39"
220–230 V AC	Min.: 3 x 1,5 mm ² /15 AWG Maks.: 3 x 2,5 mm ² /13 AWG			9...10 mm/0,35...0,39"



Mi vodimo računa o životnoj sredini. Ne odlazite ovaj uređaj sa uobičajenim komunalnim otpadom. Predajte ga na tački za prikupljanje otpada koji se reciklira.

-  Läs och följ dessa anvisningar före installation. Felaktig installation kan leda till allvarliga skador. Koppla ifrån alla matningskablar före installationen! Vidta säkerhetsåtgärder mot ofrivillig igångsättning! Produkten får endast installeras, underhållas och tas isär av en behörig person och i enlighet med gällande tillämplig lagstiftning. En allpolig huvudbrytare ska ingå i byggnadens elinstallation för att ge samtidig separation på minst 3 mm för alla faser från försörjningen.

Somfy kan inte hållas ansvarigt för eventuella fel och skador som uppstår på grund av att dessa anvisningar inte följs. Spara dessa anvisningar.

-  Härmed intygar Somfy att produkten överensstämmer med de väsentliga kraven och andra bestämmelser i EU-direktiv. CE-dokument finns på www.somfy.com/ce.

A FÄSTANORDNING

- [1] Välj bästa möjliga plats: en stor, plan yta.
- [2] Montera motorstyrenheten
- [3] Använd buntband!
- [4] Håll minimiavståndet!

B KABELANSLUTNING

- [1] Kopplingsschema
- [2] Verktyg för alla anslutningar/poler
- [3] Kontrollera att slutprodukternas rörelseriktning är korrekt
UPP: Alla slutprodukter rör sig uppåt
STOPP: Alla slutprodukter stannar
NER: Alla slutprodukter rör sig nedåt
- [4] Möjliga brytare
 1. Smoove Origin IB, ref. 1811272
 2. Dubbla tryckknappar olåsta

C KONFIGURATION

[1] Reset/Prog-knapp

Denna knapp ger åtkomst till grundläggande konfiguration av motorstyrenheten.

1. Grön lysdiod
Blinkar om RTS-modul saknas
2. Gul lysdiod = screenmarkisläge
3. Orange lysdiod = persienn EU-läge
4. Röd lysdiod = persienn USA-läge
Lysdioden blinkar = körtid saknas
Lysdioden flimrar = körtid sparad

[2] Val av motor, elektronisk eller standard

-  Förinställd motortyp är elektronisk motor (ELM) Somfy TLW25 WT. Byte till standardmotor (STM) Somfy LV/LW25 är möjligt.

1. Gå in i programmeringsläget.

2. Växla mellan lägena, tryck kort på knappen Reset/Prog. Upprepa tills önskad lysdiod tänds.

3. Spara och stäng.

-  Att använda ett förbjudet funktionsläge kan skada motorerna! Läget är specificerat för alla 4 motorutgångar!

[3] Val av manöverergonomi

De olika ergonomierna beskrivs i bruksanvisningen:

- Screenmarkisergonomi (SCR)
- Persienn med EU-ergonomi
- Persienn med USA-ergonomi (förinställt läge)
 1. Gå in i programmeringsläget.
 2. Växla mellan lägena, tryck kort på knappen Reset/Prog. Upprepa tills önskad lysdiod tänds.
 3. Spara och stäng.

[4] Fabriksåterställning

[5] Lär in körtid/-längd

1. Kör screenmarkisen till övre gränsläget
2. Tryck på Stopp tills screenmarkisen kör nedåt av sig själv
3. Tryck på Stopp när det undre gränsläget är nått

[6] Lär in och kom ihåg ett mellanläge (IP)

D SYMBOLER

[1] Åtgärder

1. Höj
2. Sänk
3. Stopp

[2] Symboler: slutprodukternas status

1. Rörelse uppåt
2. Rörelse nedåt
3. Övre gränsläge
4. Nedre gränsläge

SPECIFIKATIONER

Matningsspänning	220–230 V AC/50/60 Hz ~
Max. märkström	0,6 A
Standby-ström (IEC 62301)	17 mA vid 230 V AC
Standby-effekt (IEC 62301)	0,49 W vid 230 V AC
Matningsspänning, gruppstyrningsingång	SELV, 16 V DC =
Matningsspänning, lokala tryckknappar	SELV, 16 V DC =
Max. motorströmsförbrukning	4 x 0,6 A vid 24 V DC; max. 1 motor per utgång
Externt överströmsskydd	16 A-säkring krävs
Utgångar	Med kortslutningsskydd
Utan kontaktgap	Halvledarströmställare: ε
Poler	Fjäderkontakter
Körtid per upp/-nedrullning	Max. 5 minuter
Drifttemp.	-5 °C–50 °C
Relativ fuktighet	Max. 85 %
Höljets material	PC-ABS
Höljets dimensioner	180 x 255 x 61 mm
Vikt	745 g
Skyddsklass	II
Kapslingsklass	IP 20
Överspänningskategori	III
Föroreningsgrad	2
Försäkran om överensstämmelse	www.somfy.com/ce

KABLAR

Anslutning till ...	Kabel	Partvinnad kabel	Maximal längd	Skalningslängd
Motorer	Min.: 3 x 0,28 mm ² /22 AWG Max.: 3 x 2,5 mm ² /13 AWG		20 m/66 fot	9–10 mm/0,35–0,39 tum
Strömbrytare	Min.: 3 x 0,28 mm ² /22 AWG Max.: 3 x 2,5 mm ² /13 AWG	Rekommenderas	100 m/330 fot	9–10 mm/0,35–0,39 tum
IB+-buss	Min.: 4 x 0,28 mm ² /22 AWG Max.: 4 x 1,5 mm ² /15 AWG	Rekommenderas	1 000 m/3 300 fot	9–10 mm/0,35–0,39 tum
220–230 V AC	Min.: 3 x 1,5 mm ² /15 AWG Max.: 3 x 2,5 mm ² /13 AWG			9–10 mm/0,35–0,39 tum



Vi bryr oss om miljön. Kasta inte produkten i hushållssoporna. Lämna in den till en certifierad miljöstation för återvinning.



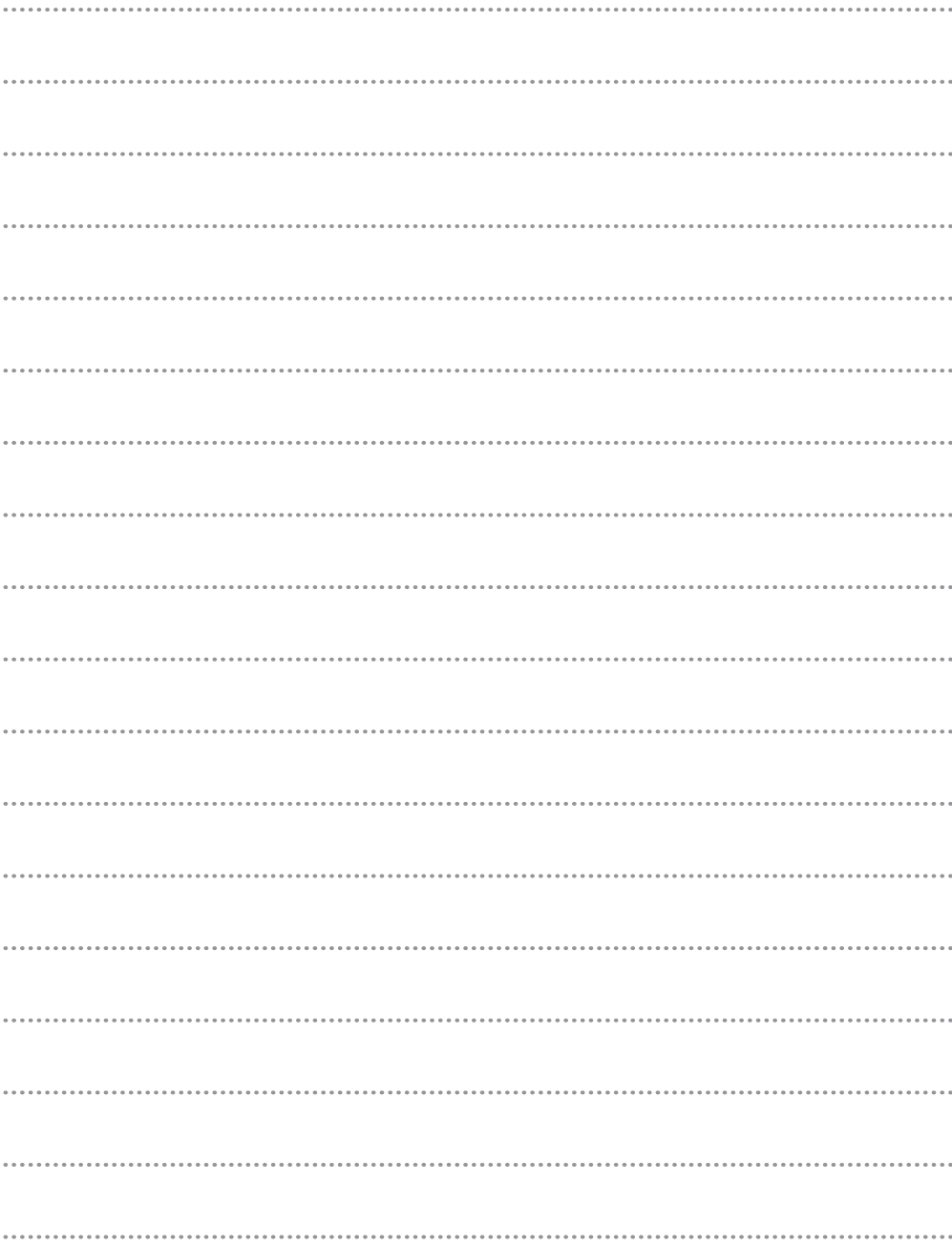

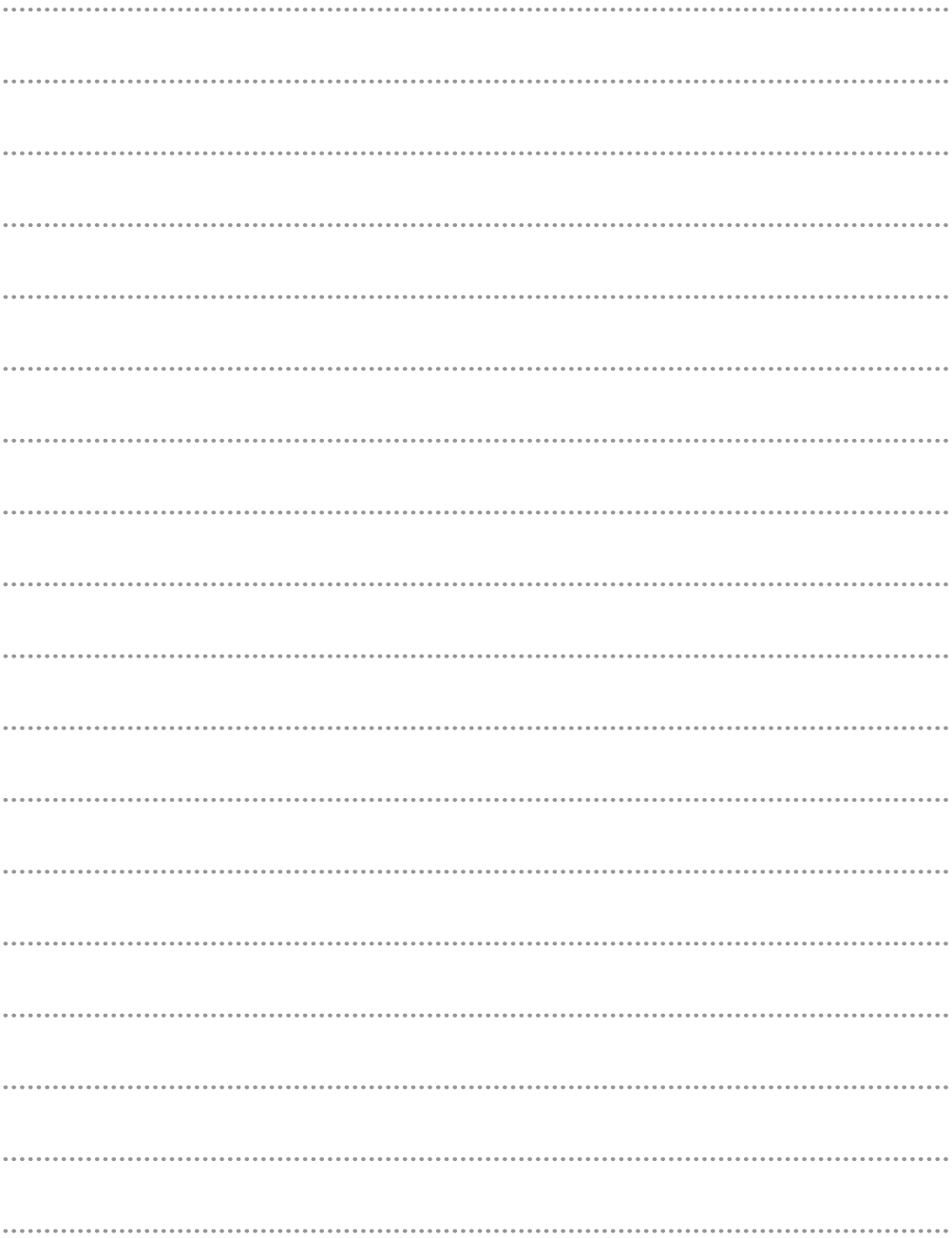

Somfy Activites SA

50 Avenue du Nouveau Monde

74300 Cluses

France

www.somfy.com/projects

A BRAND OF **SOMFY** GROUP



100 % recycled paper

SOMFY ACTIVITES SA - Société Anonyme - capital 35.000.000 €, RCS Annecy 303.970.230 - 01/24 - Ref. 5172913A