



NOTICE DE MONTAGE Réf.: 190839
 SOMFY-LINE 8000 n ET SOMFY-LINE 9000 n
 Réf : 600003 Réf : 600004

**1. DESCRIPTIF ET CARACTERISTIQUES TECHNIQUES DU SL 8000 n.
 CARACTERISTIQUES DIMENSIONNELLES DU SL 8000 n ET DU SL 9000 n.**

L'automatisme SOMFY-LINE 8000 n est un système breveté qui intègre les fonctions automatismes de commande individuelle associées par l'intermédiaire d'une ligne bus à la commande centralisée (SL 9000 n).

- Alimentation : 230 V - 50 Hz
- Relais de sortie : 2,1 A
- Indice de protection : IP 40
- Température de fonctionnement : 0°C à 40°C

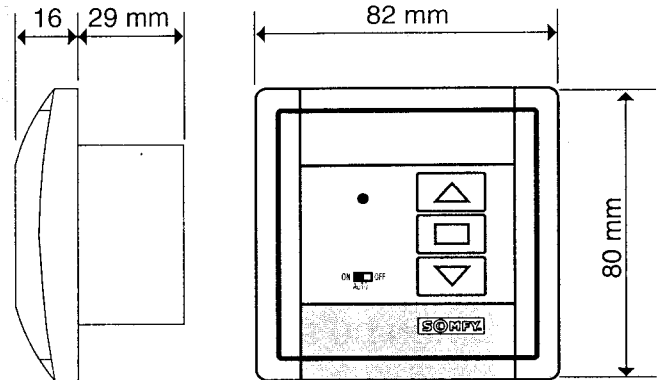

2. BOITIER POUR MONTAGE.

Prévoir un boîtier d'encastrement de 50 mm de profondeur et d'entraxe 60 mm Réf : 660048, ou un boîtier de 40 mm réf : 128765.

Dans le cas d'une boîte 40 mm, il faut prévoir du câble souple afin de faciliter le montage.

Toutefois, pour une plus grande facilité de montage, nous conseillons d'utiliser le boîtier d'encastrement de 50 mm (avec du câble souple).

Pour le montage en saillie, prévoir le boîtier Réf. 660045.

Ne pas assembler l'automatisme

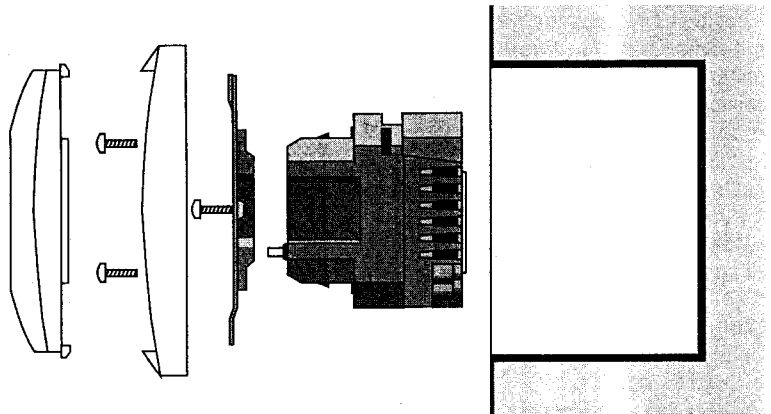

3. PRECAUTIONS ET CONSEILS DE CABLAGE.

Câbler le SOMFY-LINE sans la face avant afin de faciliter la manipulation.

Utiliser une boîte de dérivation pour permettre de câbler simplement la ligne bus.

Pour la ligne bus, utiliser un câble de 3 x 0,75 mm². (se référer au tableau chap. 6).

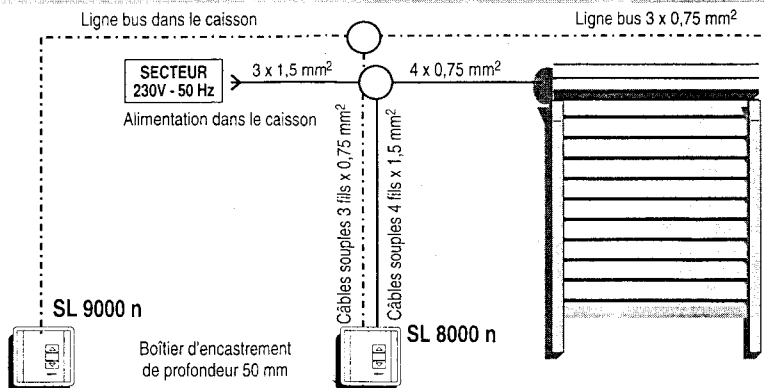

AGENCES SOMFY :	AIX-EN-PROVENCE	LILLE	LYON	NANTES	NICE	PARIS	STRASBOURG	TOULOUSE
Tél.	42 58 66 00	20 05 09 09	72 37 16 29	40 25 19 30	93 65 22 77	45 13 12 85	88 66 71 91	61 75 05 93
Fax	42 58 62 84	20 91 98 81	78 26 64 93	40 25 20 60	93 65 23 26	49 56 93 93	88 66 71 67	61 73 48 50

■ 4. ASSEMBLAGE DU BOITIER APRES CABLAGE.

- 1 et 2 Clipper le support à vis sur l'automatisme.
- 3 Visser la plaque de propreté sur le support à vis.
- 4 Clipper le plastron sur la plaque de propreté.
- 5 Contrôler le bon montage de l'ensemble.

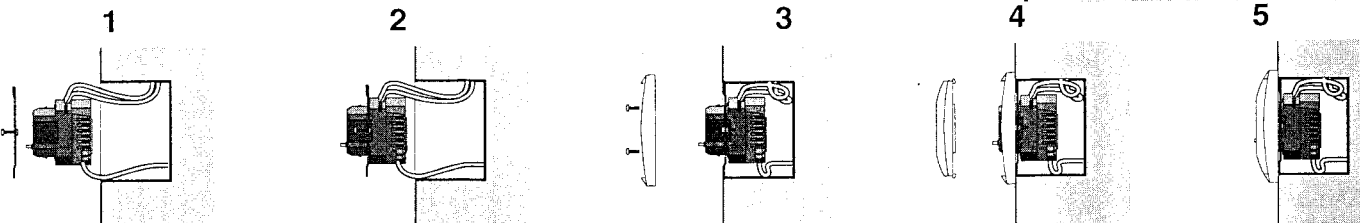
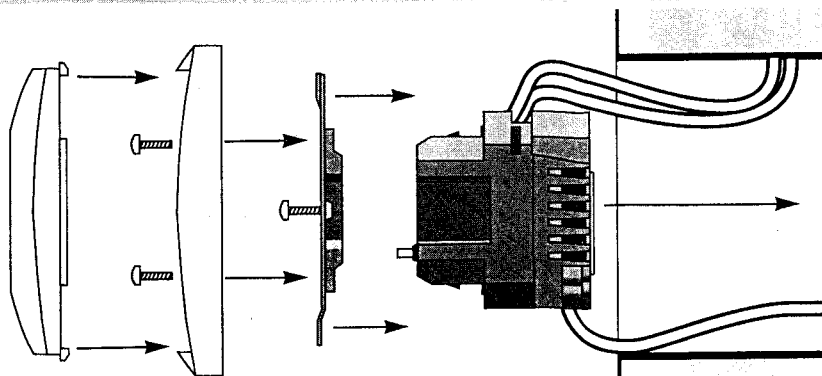

■ 5. UTILISATION DU SL 8000 n .

☐ Chaque touche a une seule fonction:

- ▲ : touche montée
- : touche stop
- ▼ : touche descente

☐ auto ON / auto OFF :

- position ON, tous les ordres présents sur la ligne de commande générale et les commandes locales sont pris en compte.
- position OFF, tous les ordres de commande générale dont la durée est supérieure à 2 secondes sont pris en compte.

☐ La LED permet la visualisation d'un ordre de commande générale permanent lors de l'appui sur l'une des touches du SL 8000 n (▲ ou ▼).

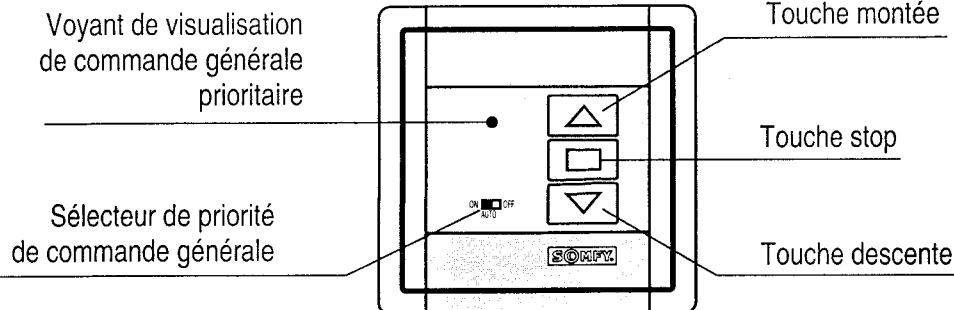

■ 6. UTILISATION DU SL 9000 n .

☐ La face avant du SL 9000 n est composée de 3 touches ayant chacune une seule fonction comme pour le SL 8000 n.

☐ Le SL 9000 n permet d'effectuer la commande générale.

☐ Avec l'utilisation du SL 9000 n, le nombre de SL 8000 n est limité à 50. De plus, la limitation est en fonction de la longueur et du diamètre des conducteurs pour la ligne bus.

N : nombre de SL 8000 n

L : longueur de la ligne bus en mètre.

N	L(0,75mm ²)	L(1,5mm ²)
10	500	1000
30	335	670
50	200	400

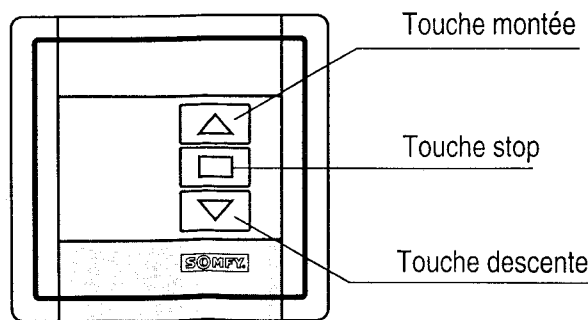

■ 7. DIAGNOSTIC.

☐ RIEN NE MARCHE :

- Vérifier le 230 V.
- Vérifier le câblage du SOMFY-Line.
- Tester les moteurs en direct avec le câble de réglage Réf. 028999.

☐ LA COMMANDE GENERALE NE MARCHE PAS :

- Vérifier la ligne bus.

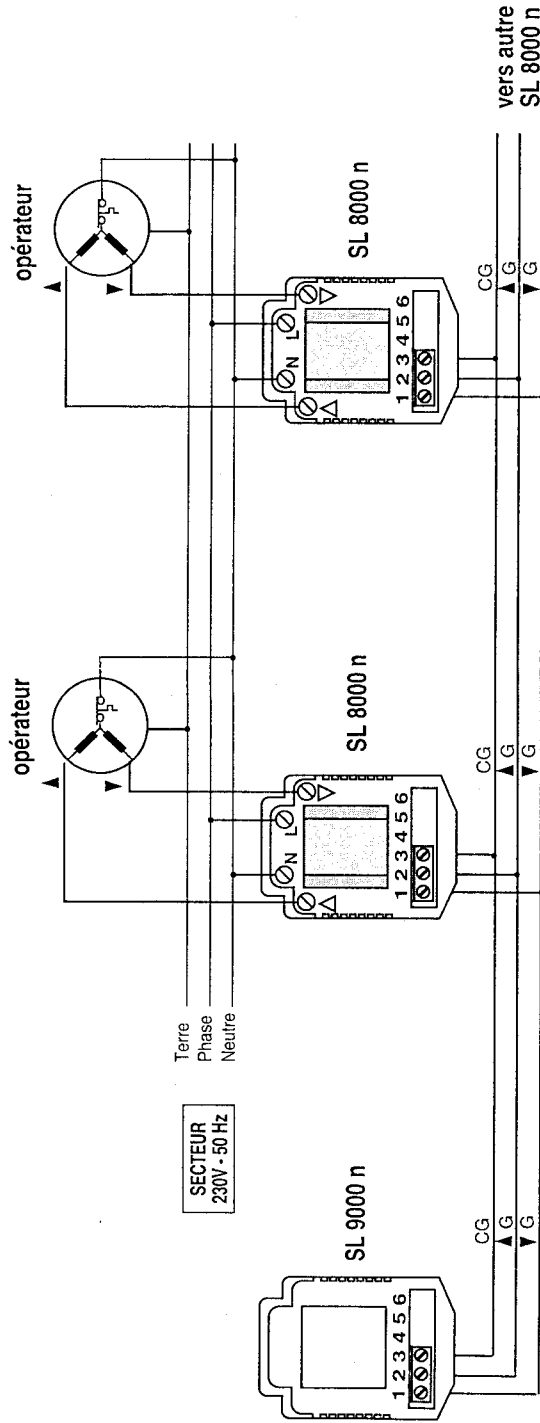

SCHEMA DE PRINCIPE

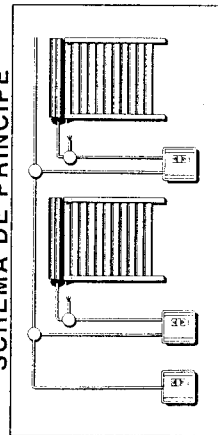

DESIGNATION DU BORNIER DU SL 8000 n

- L Alimentation Phase.
- N Alimentation Neutre.
- ▲ Montée opérateur.
- ▼ Descente opérateur.
- 1 Descente commande générale.
- 2 Montée commande générale.
- 3 Commun commande générale.

ATTENTION

- Si la touche ▲ du Somfy-line 8000 provoque la descente du VR, inverser le fil moteur marron avec le fil moteur noir.
- Ne pas oublier de brancher les fils de terre.

Branchement à effectuer en conformité avec la norme NFC 15-100.

- Avant d'effectuer le branchement, vous devez lire attentivement la notice du Somfy-Line.
- La section des fils dépend du nombre et de la puissance des opérateurs.

PLUSIEURS POINTS DE COMMANDE POUR PLUSIEURS OPERATEURS

SOMFY-line 9000 n et SOMFY-line 8000 n
 Réf. 600004

Schéma de câblage n°833140

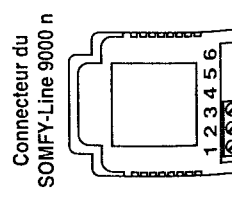
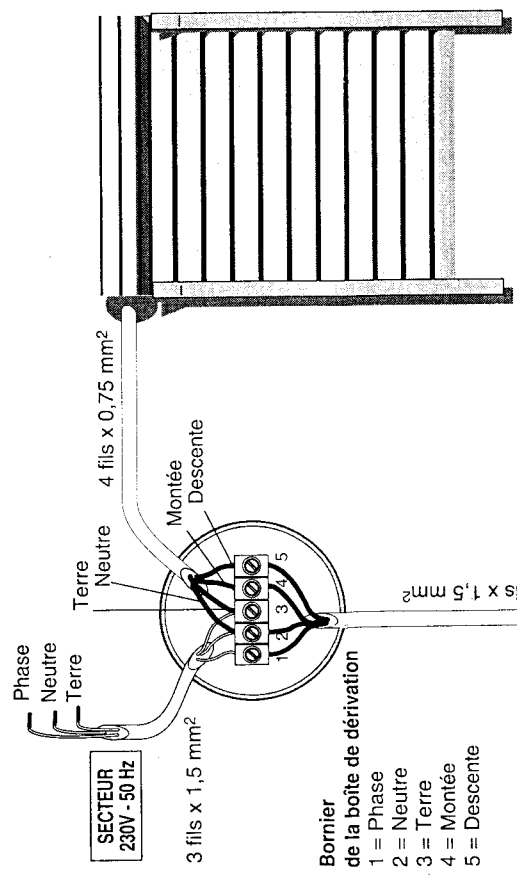
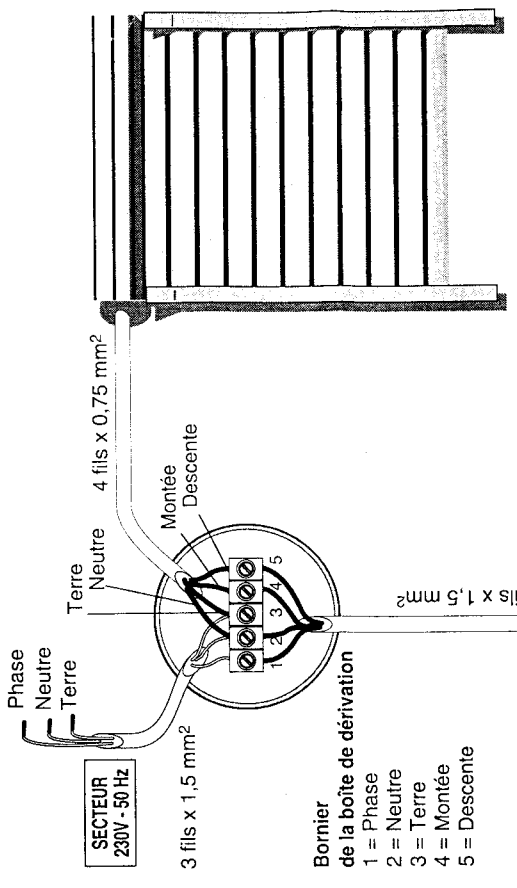

Vers 3^{ème} SOMFY-Line 8000 n

Bornier de la boîte de dérivation
 1 = Descente Commande Générale
 2 = Montée Commande Générale
 3 = Commun Commande Générale

Bornier de la boîte de dérivation
 1 = Descente Commande Générale
 2 = Montée Commande Générale
 3 = Commun Commande Générale

SCHEMA DE PRINCIPE

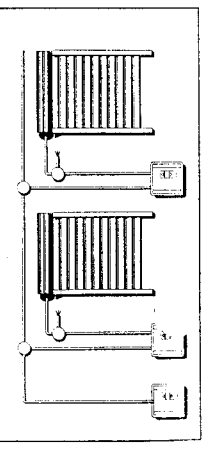

ATTENTION

- Si la touche ▲ du Somfy-line 8000 provoque la descente du VR, inverser le fil moteur marron avec le fil moteur noir.
- Ne pas oublier de brancher les fils de terre.

DESIGNATION DU BORNIER DU SL 8000 n

- L Alimentation Phase.
- N Alimentation Neutre.
- ▲ Montée opérateur.
- ▼ Descente opérateur.
- 1 Descente commande générale.
- 2 Montée commande générale.
- 3 Commun commande générale.

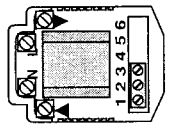

Branchement à effectuer en conformité avec la norme NFC 15-100.

- Avant d'effectuer le branchement, vous devez lire attentivement la notice du Somfy-Line.
- La section des fils dépend du nombre et de la puissance des opérateurs.