



# Eolis 3D Wirefree™ RTS

For Awnings GREEN

- FR Notice Installateur
- DE Installationsanleitung
- EN Installer Manual



Ref.5050583D



### FR Notice Installateur

Cette notice décrit l'installation, la mise en service et le mode d'utilisation de ce produit.

#### 1. Introduction

L'Eolis 3D WireFree™ RTS est un capteur de mouvement en trois dimensions sans fil et autonome. Il permet la remontée automatique du store lorsque celui-ci est soumis à des secousses provoquées par le vent. La détection des secousses correspond à un seuil de sensibilité. Si le store est associé à un capteur soleil, les jours venteux et ensoleillés, l'Eolis 3D WireFree™ RTS détecte les mouvements intempestifs et bloque l'ouverture du store pour le protéger.

L'Eolis 3D WireFree™ RTS est conçu uniquement pour les stores terrasses à bras de type banne, coffre ou cassette. L'Eolis 3D Wirefree RTS est compatible avec la gamme actuelle de moteurs RTS, télécommandes RTS et capteurs RTS Somfy.

#### 2. Sécurité

##### 2.1. Sécurité et responsabilité

Avant d'installer et d'utiliser ce produit, lire attentivement cette notice. Ce produit doit être installé par un professionnel de la motorisation et de l'automatisation de l'habitat auquel cette notice est destinée.

L'installateur doit par ailleurs, se conformer aux normes et à la législation en vigueur dans le pays d'installation, et informer ses clients des conditions d'utilisation et de maintenance du produit. Toute utilisation hors du domaine d'application défini par Somfy est interdite. Elle entraînerait, comme tout irrespect des instructions figurant dans cette notice, l'exclusion de la responsabilité et de la garantie Somfy. Avant toute installation, vérifier la compatibilité de ce produit avec les équipements et accessoires associés.

##### 2.2. Consignes spécifiques de sécurité

Ne jamais laisser tomber, choquer, percer, immerger le capteur.

Ne pas utiliser de produits abrasifs ni de solvants pour nettoyer le capteur.

Ne pas le nettoyer au jet d'eau, ni sous haute pression.

S'assurer que le capteur est toujours propre et vérifier son bon fonctionnement régulièrement.

Ce capteur ne protège pas votre store en cas de forte rafale de vent. En cas de risques météorologiques de ce type, s'assurer que le store reste fermé.

#### 3. Contenu (Figure A)

Désignation	Q.
a Eolis 3D WireFree™ RTS	1
g Support	1
c Adhésif double face	1
d Piles 1.5 V, type AAA (LR03)	2

#### 4. Eolis 3D RTS en détails (Figure B)

- e. Couvercle f. Capteur
- g. Support h. Potentiomètre
- i. Voyant rouge j. Voyant vert
- k. Logement des piles l. Bouton de programmation (PROG.)

#### 5. Installation

L'Eolis 3D WireFree™ RTS se fixe sur la barre de charge au niveau des extrémités ou au milieu. La détection des secousses est plus sensible au niveau des extrémités.

L'Eolis 3D WireFree™ RTS ne doit jamais être enfoncé dans la barre de charge ! Le capteur ne doit pas être à plus de 20 m du moteur.

Certains équipements à forte puissance radio (par exemple des casques hifi sans fils) avec une fréquence de transmission identique peuvent affecter sa fonction.

##### 5.2. Fixation avec l'adhésif (Figure D)

L'adhésif fourni est à usage unique ! Toujours utiliser l'adhésif fourni par Somfy. L'utilisation de tout autre adhésif est interdite ! Choisir un emplacement sur la face

interne ou externe de la barre de charge. La surface doit être plane et adaptée au collage du support.

Si le positionnement est sur la face interne de la barre de charge :

- contrôler que l'Eolis 3D monté sur son support (g) n'empêche pas la fermeture du store et ne se détériore pas.

- Nettoyer la barre de charge.

- Coller l'adhésif (c) sur l'arrière du support (g).

- Fixer l'ensemble adhésif-support sur la barre de charge :

la flèche gravée sur le support avec «UP» doit être orientée pointe vers le haut.

##### 5.3. Autres moyens de fixation du support (Figure E)

Le support (g) se fixe sans rondelle à l'aide de :

- 2 vis cylindriques bombées ø 4 mm,
- ou 2 vis à tête fraisée ø 4 mm,
- ou 2 rivets Pop ø 4 mm,
- ou 2 accessoires de fixation Somfy (moyen de fixation non fourni).

Choisir un emplacement sur la face interne ou externe de la barre de charge.

Si le positionnement est sur la face interne de la barre de charge :

- contrôler que l'Eolis 3D monté sur son support (g) n'empêche pas la fermeture du store et ne se détériore pas.

- En fonction du moyen de fixation choisi, percer deux trous dans la barre de charge selon l'entrac du support (voir «Données techniques »).

Fixer le support : la flèche gravée sur le support avec «UP» doit être orientée pointe vers le haut.

##### 5.4. Mise en place des piles (Figure F)

Sortir le capteur (f) du couvercle (e) à l'aide d'un tournevis plat. Insérer les piles fournies (d) dans le capteur en respectant la polarité indiquée :

- Le voyant vert (j) s'allume pendant 1s si le niveau des piles est suffisant.
- Le voyant rouge (i) clignote si le

niveau des piles est insuffisant.

Laisser le capteur ouvert pour continuer la mise en service.

#### 6. Mise en service (Figure B)

Après la mise en service, s'assurer que le seuil réglé permet la remontée du store.

L'Eolis 3D WireFree™ RTS ne fonctionne que lorsque l'ensemble (e) + (f) est fixé au support (g) et que les réglages sont finis.

En configuration d'origine la sensibilité est réglée sur une valeur de seuil de 2. Cette sensibilité est suffisante pour assurer la sécurité de la plupart des applications.

##### 6.1. Enregistrement de l'Eolis 3D à un moteur (Figure G)

Le moteur doit être déjà réglé et enregistré à un point de commande.

Ne pas enregistrer un Eolis 3D à plusieurs moteurs.

Prendre une télécommande enregistrée dans le moteur.

Appuyer sur le bouton PROG. de la télécommande, jusqu'à ce que le store effectue un va-et-vient.

Faire un appui bref sur le bouton PROG. (l) du capteur : le moteur effectue un va-et-vient, l'Eolis 3D est enregistré dans le moteur.

##### 6.2. Seuil pré-défini

Ce réglage correspond à une détection des secousses du store à partir de valeurs pré-réglées.

Cette sensibilité est suffisante pour assurer la sécurité de la plupart des applications.

##### Réglage du «Seuil pré-défini» (Figure H)

Mettre le potentiomètre (h) sur le seuil voulu à l'aide d'un tournevis plat :

- Seuil 1 : des secousses de faible intensité provoquent la remontée du store.
- Vers le seuil 9 : des secousses de plus forte intensité provoquent la remontée du store.

Insérer le capteur (f) dans le couvercle (e).

Glisser le capteur sur le support (g) jusqu'en butée :

### DE Installationsanleitung

Diese Anleitung beschreibt die Installation, die Inbetriebnahme und die Bedienung dieses Produkts.

#### 1. Einleitung

Der Eolis 3D WireFree™ RTS ist ein kabelloser, autonomer und dreidimensionaler Bewegungssensor. Er sorgt das automatische Einfahren einer Markise, wenn heftiger Wind an ihr rüttelt. Die Erkennung des Rüttelns ist abhängig von einem Grenzwert für die Empfindlichkeit. Wenn die Markise zusätzlich mit einem Sonnensensor kombiniert ist, erkennt der Eolis 3D WireFree™ RTS heftige Bewegungen und verhindert das Ausfahren der Markise, um diese zu schützen.

Der Eolis 3D WireFree™ RTS wurde ausschließlich für den Einsatz in Verbindung mit Gelenkarm-Terrassenmarkisen mit Kasten oder Kassette entwickelt. Der Eolis 3D WireFree™ RTS ist mit allen aktuellen RTS-Antrieben, RTS-Funksendern und den RTS-Sensoren von Somfy kompatibel.

#### 2. Sicherheitshinweise

**2.1. Sicherheit und Gewährleistung** Lesen Sie bitte vor der Montage und Verwendung dieses Produktes diese Installationsanleitung sorgfältig durch.

Dieses Produkt darf nur von qualifizierten Gebäudetechnikern installiert werden, an welche sich diese Anleitung daher wendet.

Der Installateur muss sich außerdem an die Normen und Vorschriften des Installationslandes halten und die Kunden darüber informieren, was bei der Benutzung und Wartung des Produkts zu beachten ist.

Jede Verwendung zu anderen als den von Somfy vorgegebenen Zwecken gilt als nicht bestimmungsgemäß. Sie führt, wie jede Nichtbeachtung der Anweisungen in dieser Anleitung, zum Ausschluss der Haftung und der Garantie durch Somfy.

Vor der Montage muss die Kompatibilität dieses Produkts mit den dazugehörigen Ausrüstungs- und Zubehörteilen geprüft werden.

##### 2.2. Spezifische Sicherheitshinweise

Lassen Sie den Sensor niemals fallen, bewahren Sie ihn vor Erschütterungen, bohren Sie ihn

nicht an und tauchen Sie ihn nicht in Flüssigkeiten.

Verwenden Sie zur Reinigung des Sensors keine Schleif- oder Lösungsmittel.

Reinigen Sie das Gerät nicht mit einem Wasserstrahl oder Hochdruckreiniger.

Stellen Sie sicher, dass der Sensor stets sauber ist, und prüfen Sie regelmäßig, ob er einwandfrei funktioniert.

Ihre Markise kann durch diesen Sensor nicht vor plötzlichen Windböen geschützt werden. Stellen Sie im Falle einer meteorologischen Gefahr sicher, dass die Markise eingefahren bleibt.

#### 3. Lieferumfang (Abbildung A)

Bezeichnung	S.
a Eolis 3D WireFree™ RTS	1
g Halterung	1
c Doppelseitiger Klebestreifen	1
d Batterien 1,5 V, Typ AAA (LR03)	2

#### 4. Details des Eolis 3D RTS (Abbildung B)

- e. Deckel f. Sensor
- g. Halterung h. Potentiometer
- i. Rote Kontrollleuchte j. Grüne Kontrollleuchte
- k. Batteriefach l. Programmirtaste (PROG.)

#### 5. Montage

##### 5.1. Vorgaben (Abbildung C)

Der Eolis 3D WireFree™ RTS wird an einem der Enden oder in der Mitte des Ausfallprofils installiert. Das Rütteln wird an den Enden besser erkannt.

Der Eolis 3D WireFree™ RTS darf keinesfalls im Ausfallprofil eingeschlossen werden!

Die Entfernung zwischen Sensor und Antrieb darf 20 m nicht überschreiten.

Geräte mit hoher Funkleistung (zum Beispiel drahtlose Kopfhörer), die dieselbe Frequenz nutzen, können seine Funktion stören.

##### 5.2. Befestigung mit Klebeband (Abbildung D)

Das mitgelieferte Klebeband ist nur für eine einmalige Verwendung bestimmt! Immer das von Somfy mitgelieferte Klebeband verwenden. Die Verwendung

anderer Klebemittel ist nicht zulässig!

Wählen Sie einen Montageort an der Außen- oder Innenseite des Ausfallprofils. Die Fläche muss eben und für das Ankleben der Halterung geeignet sein.

Bei einer Befestigung auf der Innenseite des Ausfallprofils :

- Vergewissern Sie sich, dass der auf der Halterung (g) montierte Eolis 3D das Schließen der Markise nicht behindert und er dabei auch nicht beschädigt wird.

- Reinigen Sie das Ausfallprofil.

- Kleben Sie das Klebeband (c) auf die Rückseite der Halterung (g).

- Befestigen Sie die Halterung mit dem Klebeband am Ausfallprofil:

Der in der Halterung eingravierte Pfeil mit dem Hinweis „UP“ muss mit der Spitze nach oben weisen.

##### 5.3. Andere Befestigungsmittel für die Halterung (Abbildung E)

Die Halterung (g) kann ohne Unterlegscheiben mit folgenden Verbindungsmitteln befestigt werden:

- 2 Flachkopf-Zylinderschrauben ø 4 mm,
- oder 2 Inbusschrauben ø 4 mm,
- oder 2 Pop-Nieten ø 4 mm,
- oder 2 Somfy-Befestigungsmittel (nicht im Lieferumfang).

Wählen Sie einen Anbringungsort an der Außen- oder Innenseite des Ausfallprofils.

Bei einer Befestigung auf der Innenseite des Ausfallprofils :

- Vergewissern Sie sich, dass der auf der Halterung (g) montierte Eolis 3D das Schließen der Markise nicht behindert und er dabei auch nicht beschädigt wird.

- Bohren Sie entsprechend dem gewählten Befestigungsmittel im angegebenen Abstand (siehe „Technische Daten“) zwei Löcher in das Ausfallprofil.

Befestigen Sie die Halterung: Der in der Halterung eingravierte Pfeil mit dem Hinweis „UP“ muss mit der Spitze nach oben weisen.

##### 5.4. Einsetzen der Batterien (Abbildung F)

Lösen Sie den Sensor (f) mit einem Schlitzschraubendreher aus dem Gehäuse (e).

Setzen Sie die mitgelieferten Batterien (d)

in den Sensor ein und beachten Sie dabei die angegebene Polarität:

- Die grüne Kontrollleuchte (j) leuchtet 1 s lang auf, wenn die Batterien ausreichend geladen sind.

- Wenn die Batterieladung nicht ausreicht, blinkt die rote Kontrollleuchte (i).

Lassen Sie den Sensor für die Fortsetzung der Inbetriebnahme geöffnet.

#### 6. Inbetriebnahme (Abbildung B)

Vergewissern Sie sich nach der Inbetriebnahme, dass der eingestellte Grenzwert für das Einfahren der Markise sorgt.

Der Eolis 3D WireFree™ RTS funktioniert erst, wenn die Sätze von (e) + (f) an der Halterung (g) befestigt und die Einstellungen abgeschlossen sind.

In der Werkseinstellung ist die Empfindlichkeit auf den Wert 2 eingestellt. Diese Empfindlichkeit gewährleistet bei den meisten Anwendungen einen sicheren Betrieb.

##### 6.1. Einlernen des Eolis 3D WireFree™ RTS an einem Antrieb (Abbildung G)

Der Antrieb muss bereits eingestellt und mit einem Funksender verknüpft sein.

Ein Eolis 3D darf nicht an mehreren Antrieben eingelernt werden.

Nehmen Sie einen im Antrieb eingelernten Funksender.

- Drücken Sie die PROG-Taste des Funksenders, bis die Markise mit einer kurzen Vor-/Zurück-Bewegung bestätigt.

- Drücken Sie kurz auf die PROG-Taste (l) des Sensors: Der Antrieb führt eine kurze Vor-/Zurück-Bewegung aus, der Eolis 3D ist im Antrieb eingelernt.

##### 6.2. Voreingestellter Grenzwert

In dieser Einstellung wird das Rütteln an der Markise anhand voreingestellter Werte erkannt.

Diese Empfindlichkeit gewährleistet bei den meisten Anwendungen einen sicheren Betrieb.

##### Änderung des „voreingestellten Grenzwerts“ (Abbildung H)

- Drehen Sie das Potentiometer (h) mit

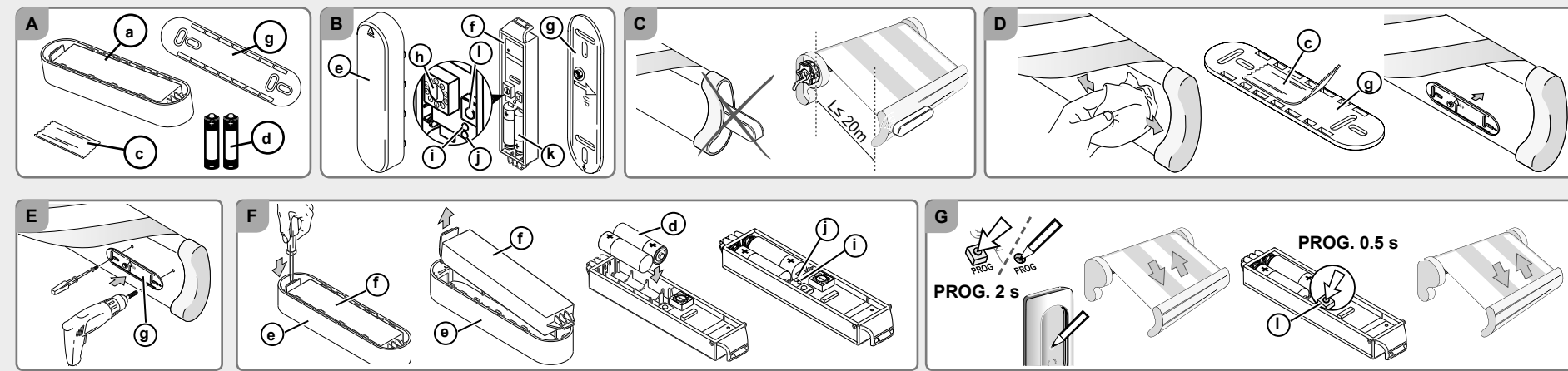

**Données techniques**  
Bandes de fréquence et Puissance maximale utilisée: 433,050 MHz - 434,790 MHz e.r.p. <10 mW  
Indice de protection : IP 44  
Température d'utilisation : -20°C à +60°C  
Alimentation : 2 piles type AAA (LR03), 1,5 V.

**Technische Daten**  
Frequenzband und maximale Leistung: 433,050 MHz - 434,790 MHz e.r.p. <10 mW  
Schutzart: IP 44  
Temperaturbereich: -20 °C bis +60 °C  
Spannungsversorgung: 2 Batterien Typ AAA (LR03), 1,5 V.

**Technical data**  
Frequency range and max power used: 433,050 MHz - 434,790 MHz e.r.p. <10 mW  
Index protection rating: IP 44  
Operating temperature: -20 °C to +60 °C  
Power supply: 2 x AAA (LR03) 1.5 V batteries.

Somfy SAS  
50 avenue du Nouveau Monde  
F-74300 CLUSES  
[www.somfy.com](http://www.somfy.com)

FR - Par la présente Somfy déclare que le produit est conforme aux exigences de la Directive 2014/53/EU. Le texte complet de déclaration de conformité est mis à disposition à l'adresse internet [www.somfy.com/ce](http://www.somfy.com/ce).

DE - SOMFY erklärt hiermit, dass sich dieses Produkt die Anforderungen der Richtlinie 2014/53/EU erfüllt. Der vollständige Text der Konformitätserklärung ist unter der Internetadresse [www.somfy.com/ce](http://www.somfy.com/ce) verfügbar.

EN - Somfy hereby declares that this product is in compliance with the requirements of Directive 2014/53/EU. The full text of the Declaration of Conformity is available at [www.somfy.com/ce](http://www.somfy.com/ce).

### EN Installer Instructions

These instructions describe how to install, set up and operate this product.

#### 1. Introduction

The Eolis 3D WireFree™ RTS is a wireless and autonomous three-dimensional motion sensor. It automatically retracts the awning when vibration is detected due to wind. The motion detection is configured according to a predetermined sensitivity threshold. If the awning is also connected to a sun sensor, on windy and sunny days, the Eolis 3D WireFree™ RTS will detect motion and prevent the awning from extending to protect it.

The Eolis 3D WireFree™ RTS is designed only for roller, encased or cassette type folding arm patio awnings. The Eolis 3D WireFree™ RTS is compatible with the current range of RTS motors, RTS remote controls and RTS Somfy sensors.

#### 2. Safety

##### 2.1. Safety and responsibility

Before installing and using this product, please read these instructions carefully.

This product must be installed by a professional motorisation and home automation installer, for whom these instructions are intended.

Moreover, the installer must comply with current standards and legislation in the country in which the product is being installed, and inform his customers of the operating and maintenance conditions for the product. Any use outside the field of application specified by Somfy is forbidden. This invalidates the warranty and discharges Somfy of all liability, as does any failure to comply with the instructions given herein.

Never begin installing without first checking the compatibility of this product with the associated equipment and accessories.

##### 2.2. Specific safety advice

Never drop, knock, drill or submerge the sensor.

Do not use abrasive products or solvents to clean the sensor.

Do not clean it using a water spray or high pressure cleaning methods.

Ensure that the sensor is kept clean and regularly check it is operating correctly.

This sensor will not protect your awning from heavy gusts of wind. If weather conditions present this sort of risk, ensure that the awning remains closed.

#### 3. Contents (Figure A)

Description	Q.
a Eolis 3D WireFree™ RTS	1
g Bracket	1
c Double-sided adhesive	1
d AAA (LR03) 1.5 V batteries	2

#### 4. Eolis 3D RTS in detail (Figure B)

- e. Casing f. Sensor
- g. Bracket h. Potentiometer
- i. Red indicator light j. Green indicator light
- k. Battery housing l. Programming button (PROG.)

#### 5. Installation

##### 5.1. Recommendations (Figure C)

The Eolis 3D WireFree™ RTS is fixed to the front bar at either end or in the middle. Vibration detection is more effective at either end.

The Eolis 3D WireFree™ RTS must never be enclosed in the front bar!

The sensor must not be more than 20 m from the motor. Operation can be affected by devices with high power radio functions (such as wire-

less headphones) that operate on the same transmission frequency.

##### 5.2. Fixing with adhesive (Figure D)

The adhesive supplied is only to be used for this operation. Always use the adhesive provided by Somfy. The use of any other adhesive is prohibited.

Choose a location on the inner or outer face of the front bar. The surface must be flat and suitable for the bracket to be attached.

If the position is on the inner face of the front bar :

- check that the Eolis 3D, when mounted on its bracket (g), does not obstruct the closure of the awning and is not damaged during this operation.

- Clean the front bar.

- Apply the adhesive (c) to the rear of the bracket (g).

- Fix the adhesive-bracket assembly to the front bar: the arrow engraved on the bracket with «UP» must be positioned to point upwards.

##### 5.3. Other methods for fixing the bracket (Figure E)

The bracket (g) is mounted without washers using:

- or 2 x ø 4 mm countersunk screws,
- or 2 x ø 4 mm pop rivets,
- or 2 Somfy mounting accessories (fixings not supplied).

Choose a location on the inner or outer face of the front bar.

If the position is on the inner face of the front bar :

- check that the Eolis 3D, when mounted on its bracket (g), does not obstruct the closure of the awning and is not damaged during this operation.

- Clean the front bar.

- Apply the adhesive (c) to the rear of the bracket (g).

- Fix the adhesive-bracket assembly to the front bar: the arrow engraved on the bracket with «UP» must be positioned to point upwards.

##### 5.4. Fitting the batteries (Figure F)

Remove the sensor (f) from the cover (e) using a flat blade screwdriver.

Insert the batteries supplied (d) in the sensor, taking care to observe the polarity indicated: The green indicator light (j) will come on for 1 second if the battery level is sufficient.

The red indicator light (i) will flash if the

battery level is insufficient.

Leave the sensor open to continue the set up.

#### 6. Set up (Figure B)

After set up, make sure that the threshold set enables the awning to be raised.

The Eolis 3D WireFree™ RTS will only function when the assembly (e) + (f) is fixed to the bracket (g) and all settings are complete.

In the default configuration, the sensitivity threshold value is set to 2. This sensitivity is sufficient to

**FR** Exercer un mouvement sur le store afin de contrôler le réglage et le modifier si la sensibilité aux secousses est incorrecte.

### 6.3. Seuil personnalisé

- Ce réglage correspond à une détection de secousses à partir d'un seuil de sensibilité réglé par action de l'installateur. Le store est secoué manuellement jusqu'à la remontée automatique : l'intensité des secousses provoquées est enregistrée par le capteur.

ⓘ Si aucune secousse n'est émise avant la remontée automatique, le capteur se retrouve en configuration d'origine.

Après le réglage du seuil, le capteur passe en mode démonstration lors des deux premiers cycles. Ce mode permet de modifier facilement le réglage sélectionné. Un simple appui sur la touche STOP/My arrête la remontée du store et permet de modifier le seuil de sensibilité en renouvelant les secousses manuellement.

#### 6.3.1. Réglage du «Seuil personnalisé» (Figure I)

- Mettre le potentiomètre (h) sur 0 avec un tournevis plat.
- Insérer le capteur (f) dans le couvercle (e).
- Glisser l'ensemble sur le support (g) jusqu'en butée : le capteur est en mode « Seuil personnalisé ».
- Exercer un mouvement sur le store pour simuler le seuil maximal de vibration autorisée et ce jusqu'à la remontée automatique du store : le capteur est réglé et passe en mode Démonstration.

Contrôle du réglage :

- Descendre le store puis exercer des mouvements de vibration sur le store pour simuler le vent et provoquer la remontée du store :

- Si le store réagit de façon satisfaisante, le capteur est réglé correctement.
- Si le store ne réagit pas de façon satisfaisante, arrêter la remontée du store en appuyant sur la touche STOP/My et passer à l'étape « Modification du réglage du seuil personnalisé ».

#### 6.3.2. Modification du réglage du «Seuil personnalisé» (Figure J)

- Descendre le store.
- Désengager l'ensemble couvercle-capteur du support (g) et attendre 2 s.
- Enclencher l'ensemble couvercle-capteur sur le support : le capteur est en mode « Seuil personnalisé ».

⚠ Si l'ensemble couvercle-capteur est désengagé du support pendant plus de 4 s, enclencher alors à nouveau l'ensemble et répéter les deux étapes précédentes.

- Exercer un mouvement sur le store pour simuler le seuil maximal de vibration autorisée et ce jusqu'à la remontée automatique du store : le capteur est réglé.

## 7. Mode de fonctionnement

- L'apparition du vent engendre la vibration du store. Si la vibration est supérieure au seuil réglé, le store remonte automatiquement.

ⓘ Il est impossible :  
- d'empêcher la remontée du store.  
- de descendre le store pendant les 30 s qui suivent la remontée.

- Lorsque le capteur ne détecte plus aucune vibration pendant 30s : il est alors possible de piloter l'application en mode manuel. Si l'Eolis 3D est associé à un capteur soleil et que le soleil apparaît, alors le store descend automatiquement au bout de 12 min.

ⓘ Lors de forte bourrasque de vent et de journée ensoleillée, Somfy conseille de désactiver la fonction « Soleil » pour protéger au mieux votre store.

## 8. Réglages supplémentaires

### 8.1. Remplacement des piles (Figure F)

ⓘ Pendant le remplacement des piles, les réglages du capteur restent mémorisés.  
⚠ Ne jamais utiliser de piles rechargeables pour alimenter le capteur Eolis 3D !

- Retirer l'ensemble capteur (f) / couvercle (e) du support (g) et suivre la procédure du chapitre 5.4. « Mise en place des piles ».
- Remettre le capteur (f) dans son couvercle (e) puis glisser l'ensemble sur le support (g) jusqu'en butée.

### 8.2. Suppression l'Eolis 3D d'un moteur (Figure K)

La procédure à suivre pour la suppression de l'Eolis 3D WireFree™ RTS d'un moteur est identique à celle de l'enregistrement : voir le chapitre 6.1. « Enregistrement de l'Eolis 3D WireFree™ RTS à un moteur ».

### 8.3 Suppression de tous les capteurs

⚠ La remise à zéro supprime tous les capteurs (soleil, vent, etc) associés au moteur du store !

- Prendre une télécommande enregistrée dans le moteur.
- Appuyer sur le bouton PROG. de la télécommande, jusqu'à ce que le store effectue un va-et-vient.
- Faire un appui long (7 s) sur la touche PROG d'un capteur associé ou non au moteur du store : le store effectue deux va-et-vient. Tous les capteurs sont supprimés de la mémoire du moteur.

## 9. Astuces et conseils

### 9.1. Questions sur l'Eolis 3D?

Constats	Causes possibles	Solutions
Aucune des LEDs s'allume après la mise en place des piles.	Les piles sont mal mises en place.	Vérifier le sens de montage des piles dans le capteur.
Le store ne remonte pas automatiquement à l'apparition du vent.	Le capteur n'est pas enregistré	Enregistrer le capteur au moteur, voir chapitre 6.1.
	Le seuil est mal réglé.	Modifier le seuil, voir chapitre 6.2. ou 6.3.
	Le capteur ou le moteur est en panne.	Secouer le store pour le faire remonter. S'il ne remonte pas, remplacer les piles voir chapitre 8.1. S'il ne remonte toujours pas, contrôler le capteur et le moteur.
La réception radio est altérée par des équipements radio externes		Arrêter les équipements radio alentours.
Les piles sont faibles.		Remplacer les piles du capteur, voir chapitre 8.1.
Le capteur est mal inséré dans le support.		Enclencher le capteur dans le support jusqu'en butée.
Le capteur est en panne.		Remplacer les piles du capteur, voir chapitre 8.1. Si le store remonte toujours, remplacer le capteur.
La connexion radio entre le capteur et le moteur ne marche pas.		Remplacer les piles voir chapitre 8.1. S'il ne remonte toujours pas, contrôler le capteur.
Le store remonte régulièrement alors qu'il n'y a pas de vent.		

**DE** Schlitzschraubendreher auf den gewünschten Grenzwert:

- Grenzwert 1 : Schon schwaches Rütteln veranlasst die Markise zum Einfahren.

- In Richtung Grenzwert 9: Immer stärkeres Rütteln ist erforderlich, um die Markise zum Einfahren zu veranlassen.
- Setzen Sie den Sensor (f) in das Gehäuse (e) ein.
- Schieben Sie den Sensor bis zum Anschlag auf die Halterung (g). Bewegen Sie die Markise um Überprüfen Sie die Einstellungen, wenn die Empfindlichkeit auf Rütteln korrekt ist.

### 6.3. Individueller Grenzwert

- Der Installateur kann den Empfindlichkeitsgrenzwert für das Erkennen von Rütteln einstellen. Dabei wird an der Markise wird manuell gerüttelt, bis sie automatisch einfährt: Die Intensität des Rüttelns wird vom Sensor gespeichert.

ⓘ Wenn vor dem automatischen Einfahren nicht gerüttelt wird, werden die Werkseinstellungen des Sensors wieder aktiviert.

Nach der Einstellung des Grenzwerts geht der Sensor bei den ersten beiden Zyklen in einen Demo-Modus. In diesem Modus kann die gewählte Einstellung einfach geändert werden. Ein einmaliger Druck auf die STOP/My-Taste hält das Einfahren der Markise an und ermöglicht es, die Empfindlichkeitsgrenze durch erneutes manuelles Rütteln zu ändern.

#### 6.3.1. Einstellung des „Individuellen Grenzwerts“ (Abbildung I)

- Drehen Sie das Potentiometer (h) mit einem Schlitzschraubenzieher auf 0.
- Setzen Sie den Sensor (f) in das Gehäuse (e) ein.
- Schieben Sie die Baugruppe bis zum Anschlag auf die Halterung (g): Der Sensor ist jetzt im Modus „Individueller Grenzwert“.
- Bewegen Sie die Markise, um die Obergrenze für die Schwingungen zu simulieren, und zwar solange, bis die Markise automatisch einfährt: Der Sensor ist eingestellt und geht in den Demo-Modus.

Überprüfung der Einstellung:

- Fahren Sie die Markise aus und simulieren Sie durch Rütteln an der Markise solange Wind, bis die Markise einfährt:
- Wenn die Markise wie erwartet reagiert, ist der Sensor korrekt eingestellt.
- Wenn die Markise nicht wie erwartet reagiert, können Sie das Einfahren durch Druck auf die STOP/My-Taste anhalten und mit den Schritt Änderung der Einstellung des „Individuellen Grenzwerts“ fortfahren.

#### 6.3.2. Änderung der Einstellung des „Individuellen Grenzwerts“ (Abbildung J)

- Fahren Sie die Markise aus.
- Entfernen Sie Gehäuse und Sensor zusammen von der Halterung (g) und warten Sie 2 s.
- Schieben Sie Gehäuse und Sensor wieder auf die Halterung: Der Sensor ist jetzt im Modus „Individueller Grenzwert“.

⚠ Wenn Gehäuse und Sensor länger als 4 s von der Halterung

getrennt bleiben, schieben Sie die Baugruppe wieder auf und wiederholen Sie die beiden vorigen Schritte.

- Bewegen Sie die Markise, um die Obergrenze für die Vibrationen zu simulieren, und zwar solange, bis die Markise automatisch einfährt: Der Sensor ist eingestellt.

## 7. Funktionsweise

- Aufkommender Wind versetzt die Markise in Schwingungen. Wenn die Schwingungen den eingestellten Grenzwert überschreiten, fährt die Markise automatisch ein.

ⓘ Es ist dann nicht möglich:  
- das Einfahren der Markise zu verhindern.  
- die Markise innerhalb von 30 s nach dem Einfahren wieder auszufahren.

- Wenn der Sensor 30 s lang keine Schwingungen mehr feststellt: kann die Anwendung manuell gesteuert werden.

- Wenn der Eolis 3D mit einem Sonnensensor verknüpft ist und die Sonne erscheint, fährt die Markise nach 12 Minuten automatisch aus.

ⓘ Wenn es an einem sonnigen Tag zu heftigen Windböen kommt, empfiehlt Somfy, die „Sonnen“-Funktion zu deaktivieren, um Ihre Markise bestmöglich zu schützen.

## 8. Zusätzliche Einstellmöglichkeiten

### 8.1. Austausch der Batterien (Abbildung F)

ⓘ Die Sensoreinstellungen bleiben während des Batterietauschs gespeichert.

⚠ Verwenden Sie für die Versorgung des Sensors Eolis 3D keinesfalls wiederaufladbare Batterien!

- Nehmen Sie die Baugruppe Sensor(f) / Gehäuse (e) von der Halterung (g) und folgen Sie den Anweisungen in Abschnitt 5.4. „Einsetzen der Batterien“.
- Setzen Sie den Sensor (f) wieder in das Gehäuse(e) und schieben Sie beide zusammen bis zum Anschlag auf die Halterung (g).

### 8.2. Löschen des Eolis 3D aus einem Antrieb (Abbildung K)

Die Vorgehensweise für das Löschen des Eolis 3D WireFree™ RTS aus einem Antrieb ist identisch mit dem Einleimen: Siehe Abschnitt 6.1. „Einleimen des Eolis 3D WireFree™ RTS an einem Antrieb“.

### 8.3 Löschen aller Sensoren

⚠ Eine Rücksetzung auf Null löscht alle verknüpften Sensoren (Sonne, Wind usw.) aus dem Antrieb der Markise!

- Nehmen Sie einen im Antrieb eingeleimten Funksender.
- Drücken Sie die PROG-Taste des Funksenders, bis die Markise mit einer kurzen Vor-/Zurück-Bewegung bestätigt.
- An einem Sensor, der mit dem Antrieb der Markise verknüpft ist oder nicht, lange (7 s) auf die Taste PROG drücken: Die Markise führt zwei kurze Vor-/Zurück-Bewegung aus. Alle Sensoren sind aus dem Speicher des Antriebs gelöscht.

## 9. Tipps und Hinweise

### 9.1. Fragen zum Eolis 3D?

Fehler	Mögliche Ursachen	Lösungen
Nach dem Einsetzen der Batterien leuchtet keine der LEDs.	Die Batterien sind falsch eingesetzt.	Überprüfen Sie die Richtung, in der die Batterien im Sensor eingesetzt sind.
Die Markise fährt bei aufkommendem Wind nicht automatisch ein.	Der Sensor ist nicht eingelernt	Lernen Sie den Sensor am Antrieb ein, siehe Abschnitt 6.1.
	Der Grenzwert ist schlecht eingestellt.	Ändern Sie den Grenzwert, siehe Abschnitt 6.2. oder 6.3.
Der Sensor oder der Antrieb ist defekt.	Der Sensor oder der Antrieb ist defekt.	Rütteln Sie an der Markise, damit sie einfährt. Wenn sie nicht einfährt, sollten Sie die Batterien austauschen, siehe Abschnitt 8.1. Wenn sie immer noch nicht einfährt, müssen Sie den Sensor und den Antrieb überprüfen.
	Der Funkempfang wird durch externe Funkgeräte gestört.	Schalten Sie die Funkgeräte in der Umgebung aus.
Die Batterien sind schwach.		Tauschen Sie die Batterien des Sensors aus, siehe Abschnitt 8.1.
Der Sensor sitzt nicht richtig in seiner Halterung.		Schieben Sie den Sensor bis zum Anschlag auf die Halterung.
Die Markise fährt regelmäßig ein, obwohl kein Wind herrscht.	Der Sensor ist defekt.	Tauschen Sie die Batterien des Sensors aus, siehe Abschnitt 8.1. Wenn die Markise immer noch einfährt, muss der Sensor ersetzt werden.
	Die Funkverbindung zwischen Sensor und Antrieb funktioniert nicht.	Tauschen Sie die Batterien aus, siehe Abschnitt 8.1. Wenn sie immer noch nicht einfährt, müssen Sie den Sensor überprüfen.

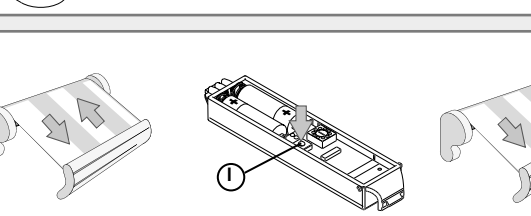
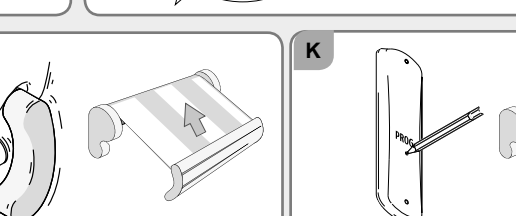
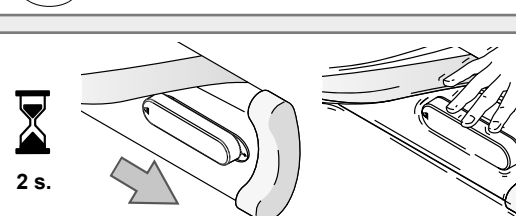
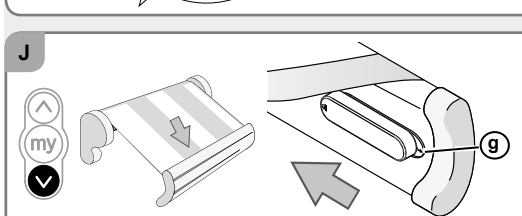
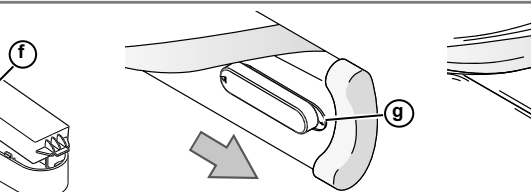
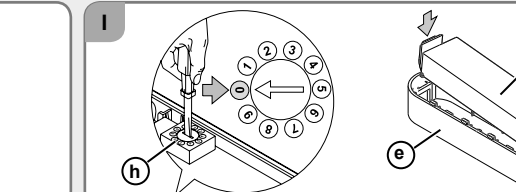
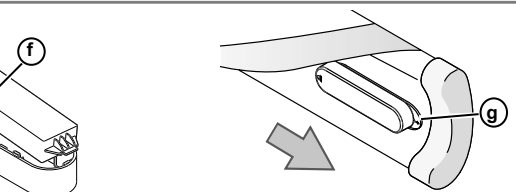
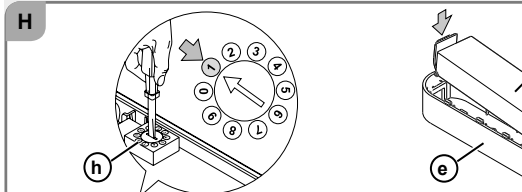

- ⚠ Veiller à séparer les piles et batteries des autres types de déchets et à les recycler via votre système local de collecte.
- ⚠ Die Batterien und Akkus von den restlichen Haushaltsabfällen trennen und entsprechend den geltenden Vorschriften im Handel oder den kommunalen Sammelstellen entsorgen.
- ⚠ Ensure batteries are separated from other types of waste and are recycled via your local recycling centre.

**EN** After the threshold is set, the sensor will switch to demonstration mode for the first two cycles. This mode enables users to easily modify the selected setting.

Pressing the STOP/My button once will stop the awning retracting and allow the user to modify the sensitivity threshold by manually shaking the awning.

#### 6.3.1. Setting the “Personalised threshold” (Figure I)

- Turn the potentiometer (h) to 0 with a flat blade screwdriver.
- Insert the sensor (f) in the cover (e).
- Slide the assembly onto the bracket (g) until it hits the stop: the sensor is in “Personalised threshold” mode.
- Move the awning to simulate the threshold for the maximum vibration permitted, and continue until the awning automatically retracts: the sensor is set and will switch to Demonstration mode.

Checking the setting:

- Extend the awning, then shake it to simulate vibration by the wind to cause the awning to retract:
- If the awning reacts as required, the sensor has been correctly set.
- If the awning does not react as required, stop the retraction of the awning by pressing the STOP/My button and go to the step entitled “Modifying the personalised threshold setting”.

#### 6.3.2. Modifying the “Personalised threshold” setting (Figure J)

- Extend the awning.
- Detach the cover-sensor assembly from the bracket (g) and wait for 2 seconds.
- Fit the cover-sensor assembly onto the bracket: the sensor is in “Personalised threshold” mode.

⚠ If the cover-sensor assembly is detached from the bracket for more than 4 seconds, re-engage the assembly and repeat the two previous steps.

- Move the awning to simulate the threshold for the maximum vibration permitted, and continue until the awning automatically retracts: the sensor has been set.

## 7. Method of operation

- Wind will cause the awning to vibrate. If the vibration is greater than the set threshold, the awning will automatically retract.

ⓘ It is impossible:  
- to prevent the awning from retracting.  
- to extend the awning wait for 30 seconds after the awning has retracted.

- When the sensor stops detecting any vibration for 30 seconds: the application can be controlled in manual mode.

- If the Eolis 3D is connected to a sun sensor and the sun comes out, then the awning will extend after 12 mins.

ⓘ On gusty, sunny days, Somfy recommends that the «Sun» function be deactivated to better protect your awning.

## 8. Additional settings

### 8.1. Battery replacement (Figure F)

ⓘ When the batteries are replaced, the sensor settings will remain memorised.  
⚠ Never use rechargeable batteries for the Eolis 3D sensor!

- Remove the sensor (f) / cover assembly (e) from the bracket (g) and follow the procedure in section 5.4. “Fitting the batteries”.
- Refit the sensor (f) in the cover (e) and slide the assembly onto the bracket (g) until it reaches the stop.

### 8.2. Deleting an Eolis 3D from a motor (Figure K)

The procedure for deleting the Eolis 3D WireFree™ RTS from a motor is identical to the programming procedure: see section 6.1. “Programming the Eolis 3D WireFree™ RTS to a motor”.

### 8.3 Deleting all sensors

⚠ Resetting deletes all sensors (sun, wind, etc.) connected to the awning motor!

- Take a remote control that is already programmed in the memory of the motor.
- Press the PROG. button of the remote control, until the awning jogs.
- Press and hold (7 seconds) the sensor PROG button (the sensor does not have to be linked to the awning motor): the awning will jog twice. All the sensors have been deleted from the motor’s memory.

## 9. Tips and recommendations

### 9.1. Questions on the Eolis 3D?

Observations	Possible causes	Solutions
None of the LEDs come on after the batteries are fitted.	The batteries are incorrectly fitted.	Check the direction in which the batteries are inserted into the sensor.
The awning does not automatically retract when the wind increases.	The sensor is not programmed	Program the sensor to the motor, see section 6.1.
	The threshold is incorrectly set.	Modify the threshold, see section 6.2. or 6.3.
The awning frequently retracts when there is no wind.	The sensor or the motor is out of order.	Shake the awning to make it retract. If it does not retract, replace the batteries (see section 8.1). If it still does not retract, check the sensor and the motor.

The awning does not automatically retract when the wind increases.

The awning frequently retracts when there is no wind.

Observations	Possible causes	Solutions
The awning does not automatically retract when the wind increases.	External radio equipment is interfering with the radio reception	Turn off all radio equipment nearby.
The awning frequently retracts when there is no wind.	The batteries are low.	Replace the sensor batteries, see section 8.1.
	The sensor is incorrectly inserted in the bracket.	Engage the sensor in the bracket until it reaches the stop.
The sensor is not operating.	The sensor is not operating.	Replace the sensor batteries, see section 8.1. If the awning still retracts, replace the sensor.
	The radio connection between the sensor and the motor is not working.	Replace the batteries (see section 8.1). If it still does not retract, check the sensor.

**FC** This device complies with Part 15 of the FCC Rules.

Operation is subject to the following two conditions:  
- this device may not cause harmful interference, and  
- this device must accept any interference received, including interference that may cause undesired operation.

Warning !  
Changes or modifications not expressly approved by the manufacturer could void the user’s authority to operate the equipment.

