

Gamme Invisio 3S io
MOTORISATION INTÉGRÉE RÉVERSIBLE OU IRRÉVERSIBLE
POUR PORTAIL BATTANT DÉDIÉE AUX PROFESSIONNELLS



La performance CONNECTÉE



LES OUTILS CONNECTÉS

Pour vous professionnels

GAMME INVISIO 3S IO

Les bénéfices pour vos clients



Esthétique & discrétion

Une motorisation invisible de portail battant pour une esthétique parfaite.

- Une installation esthétique qui valorise votre habitat.
- Un espace parfaitement dégagé.
- Le plaisir des yeux, moteur invisible de l'extérieur comme de l'intérieur.



Set & Go io, votre outil de programmation sur chantier :

- Intuitif, avec un accompagnement pas à pas, plus besoin de notice.
- Une programmation 100% réussie, pas de risque d'erreur.
- Sans fil, rien à brancher sur le moteur.

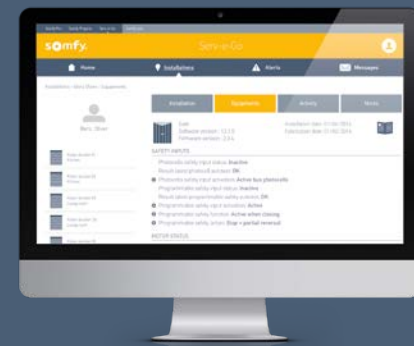

SERV-E-GO, votre interface de maintenance et de diagnostic à distance. Depuis votre bureau et sans vous déplacer, gardez le contrôle sur toutes vos installations connectées :

- Identification des installations.
- Diagnostic précis.
- Reconfiguration des paramètres.
- Notifications automatiques personnalisées en cas d'anomalies.

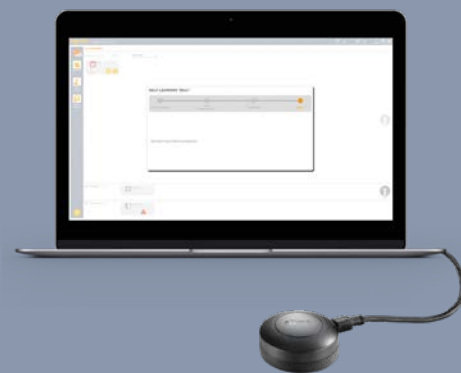

La sécurité des accès

- Détection d'obstacle avec arrêt instantané du moteur.
- Protection contre l'effraction : Une fois fermé, le portail est verrouillé et résiste aux tentatives d'intrusion.
- Batterie de secours (en option) en cas de coupure de courant.
- Déverrouillage extérieur à clé (en option).

Le pilotage connecté

- Vérification à distance de l'état des équipements (s'assurer que la maison est bien fermée et sécurisée)
- Simplification du quotidien (fermeture de toute sa maison en un seul clic, ouverture à distance du portail au livreur...)

Proposez à vos clients la solution qui convient à leur besoin :

- **Connexoon Accès** : l'appli pour piloter uniquement les accès.
- **TaHoma** : l'appli pour piloter l'ensemble des équipements de la maison.



INVISIO 3S io Type R Moteur réversible

Pour toutes les installations de portails battants

- Jusqu'à 3 m et 150 kg par vantail avec l'option serrure motorisée.
- Jusqu'à 1,80 m par vantail sans l'option serrure motorisée.

Déverrouillage à clé

- Boîtier à clé pour motorisation réversible.
- Déverrouillage à clé intégré dans la serrure motorisée.
- Déverrouillage accessible depuis l'intérieur et/ou l'extérieur.

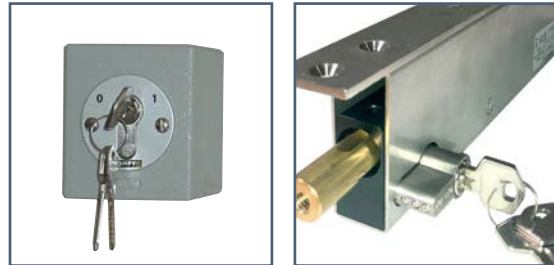

Simplicité de pose

Pas besoin d'accessoire mécanique !

Blocage magnétique et réinjection de courant

Grâce à l'électronique (CBX 3S).

INVISIO 3S io Type FD Moteur irréversible

Pour toutes les installations de portails battants

- Jusqu'à 3 m et 150 kg par vantail avec serrure motorisée.
- Jusqu'à 2,50 m par vantail sans serrure motorisée.



Choix du système de déverrouillage

- Déverrouillage au travers du profilé accessible via une clé six pans.
- Déverrouillage sécurisé par une clé individuelle accessible de l'intérieur et de l'extérieur au niveau de la plaque de fixation moteur.



Blocage mécanique grâce au frein

Un électrofrein vous garantit la bonne tenue du portail en fermeture et en ouverture.

INVISIO 3S io TYPE R & INVISIO 3S io TYPE FD

La performance connectée



Moteur discret et robuste

- Diamètre réduit Ø 80mm, pour la réalisation de portails design et esthétiques.
- Axe de transmission et pignons en acier.



OPTION Serrure motorisée 24V à pêne vertical

A installer pour garantir la tenue mécanique du portail pendant sa fermeture (pour les grands portails).



Pivot et crapaudine : 3 types d'ouverture

- Ouverture à plat
- Ouverture sur pente jusqu'à 5%
- Ouverture sur pente jusqu'à 10%



OPTION Batterie de secours

Permet une ouverture de votre portail en cas de coupure de courant.



Technologie io-homecontrol

- Intelligente : son retour d'information informe vos clients en temps réel de l'état de leurs équipements. Idéal pour le pilotage à distance !
- Hautement sécurisée : sa clé de cryptage est exclusive à chaque installation pour une protection totale contre le piratage.

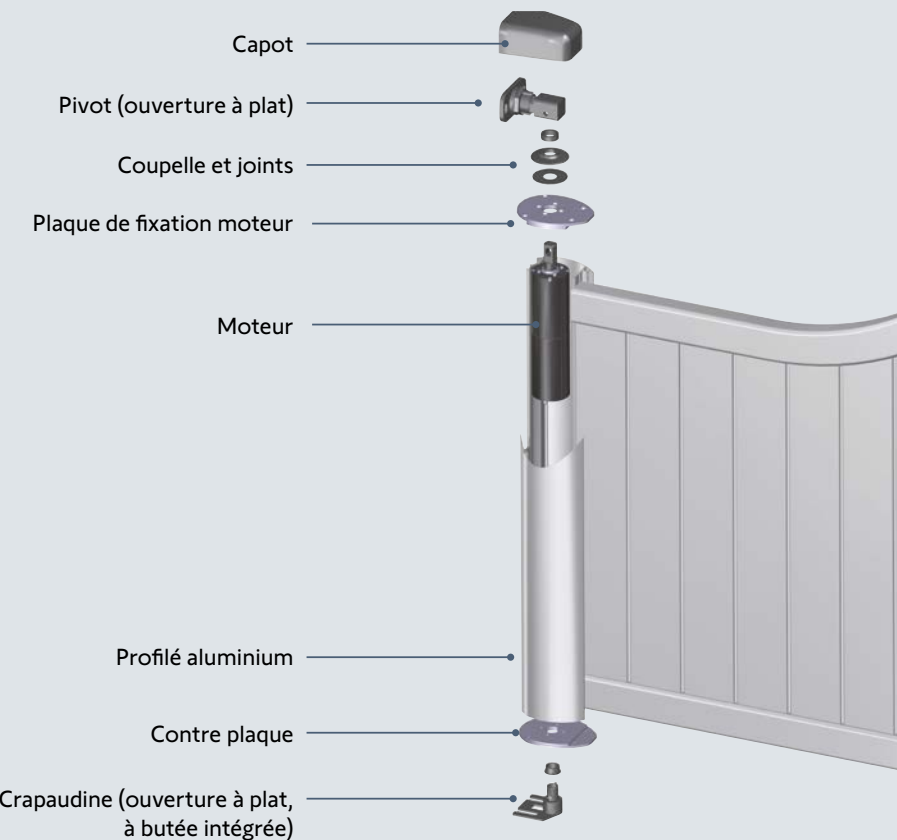

ARMOIRE DE COMMANDE 3S

Une programmation efficace et une maintenance simplifiée

Posez

- Conception acceptant les surfaces irrégulières.
- Support intégré pour niveau à bulle.
- Vis imperdables pour fermer le coffret.
- Fixations du coffret situées hors zone d'étanchéité.
- Joint caoutchouc à lèvres évitant les presses étoupe.

Câblez

- Zone de câblage dégagée.
- Borniers de couleur, numérotés et débrochables.
- Serre-câbles 2 positions.
- Logement batterie de secours.

Programmez

- Affichage des codes sur écran LCD incliné.
- Navigation intuitive.
- Tous réglages préprogrammés.
- Conforme aux normes en sortie d'auto-apprentissage.

Personnalisez

- Jusqu'à 35 paramètres réglables.
- Raccordement d'accessoires multiples pour le confort et la sécurité.
- Possibilité d'éclairage déporté 500W automatique et piloté localement ou à distance.
- Sortie contact auxiliaire.
- Sortie alimentation accessoires 24V.

Diagnostiquez

- Etat de fonctionnement des codes défauts affiché en temps réel.
- Logement protégé pour livret de réglage.
- Stockage des données de maintenance : compteurs d'ouvertures et de fermetures, historique des défauts...

Sortie contact auxiliaire

Pour installer un témoin de portail ouvert, piloter la gâche / le portillon (local ou distant), piloter un automatisme supplémentaire.

Un seul moteur pour tous les types d'installations

Nos moteurs Invisio 3S io s'adaptent à toutes les configurations de portail battant même les plus atypiques avec ouverture extérieure, ouverture asymétrique, ouverture à 180°, sans écoinçon, levée sur pente.

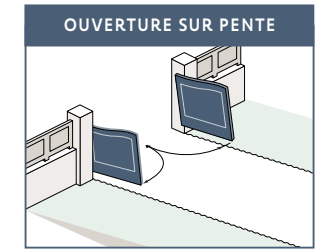
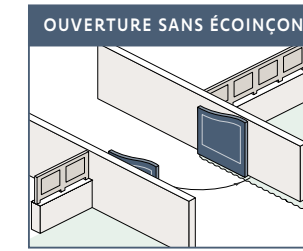
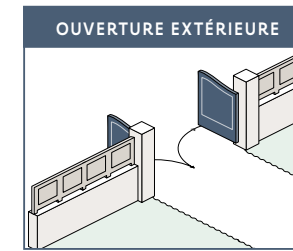
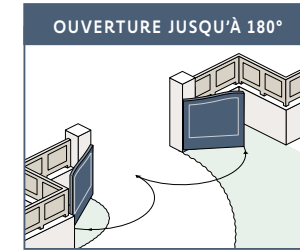

Caractéristiques techniques

Alimentation secteur	230V 50Hz
Alimentation moteur	24 Vdc
Sortie alimentation accessoires	24 V DC / 1200 mA
Nombre de canaux mémorisables	• Commandes ouverture totale/piétonne : 30
	• Commandes éclairage : 4
	• Commandes sorties auxiliaires : 4
Sortie éclairage alimentée (bornes 5 et 6)	• 230 V - 500 W max
	• soit 5 lampes fluocompactes ou à leds
	• soit 2 alimentations pour leds à basse tension
	• soit 1 éclairage halogène 500 W max
Temps d'ouverture à 90°	15 s
Nombre de cycles maxi recommandés	30 cycles / jour
Fréquence radio	io 868 - 870 MHz
Indice de protection	IP 44
Température de fonctionnement	-20° à +60°C
Nombre de cycles testés	55000

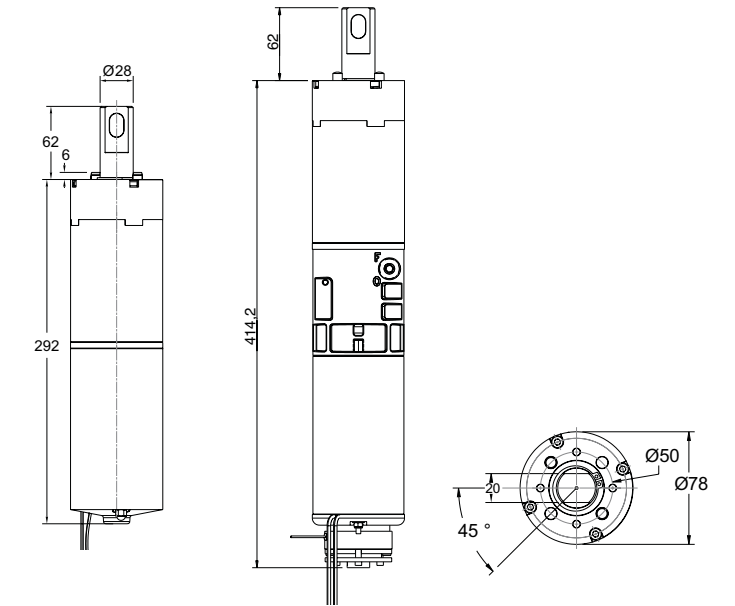

Moteur réversible

Moteur irréversible déverrouillable

Schéma de câblage

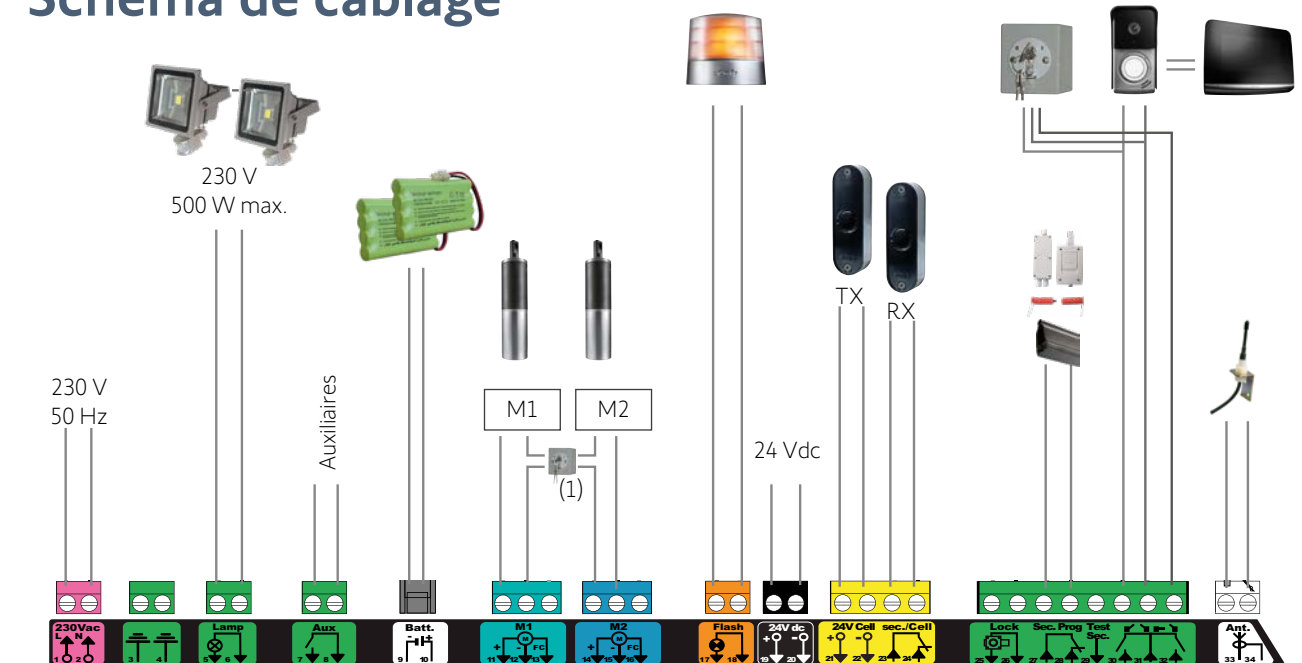

(1) Déverrouillage extérieur uniquement pour moteur réversible

GAMME INVISIO 3S IO

Un écosystème complet et ouvert

- Une installation personnalisée selon les besoins de vos utilisateurs, Invisio 3S io type R et Invisio 3S io type FD sont compatibles avec de nombreux accessoires de confort ou de sécurité. En ajoutant d'autres équipements connectés comme de la lumière, une caméra, ou une alarme... vous valorisez votre savoir faire et votre installation.
- Le plus Somfy : TaHoma, le système le plus complet, pour contrôler tous les équipements de la maison de façon simple, accessible et évolutive. TaHoma est compatible avec tous les produits Somfy et les acteurs majeurs de l'équipement de la maison*. TaHoma est également ouvert aux principales plateformes mondiales de services: IFTTT, Amazon Alexa...*.

*disponibilité selon pays. Produit additionnel requis.



SOMFY

1 Place du Crêtet
BP 138 - 74307 Cluses Cedex
FRANCE
actipro@somfy.com
www.somfy.fr

A BRAND OF **SOMFY** GROUP

somfy