

somfy®

Kit de connectivité

Guide d'installation

FR

# Bienvenue !

Démarrez votre Kit de connectivité  
en quelques étapes

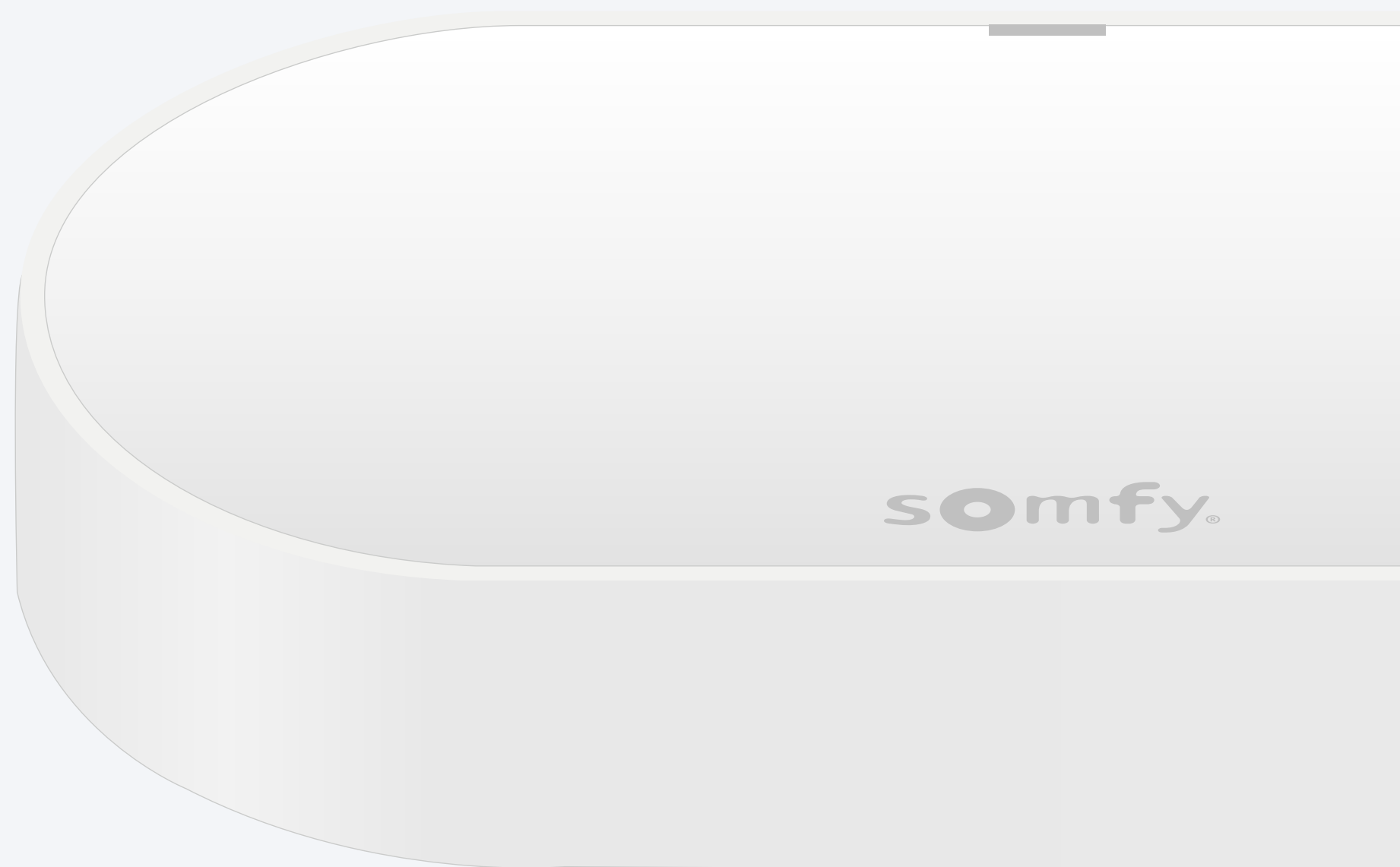

# Contenu du pack\*

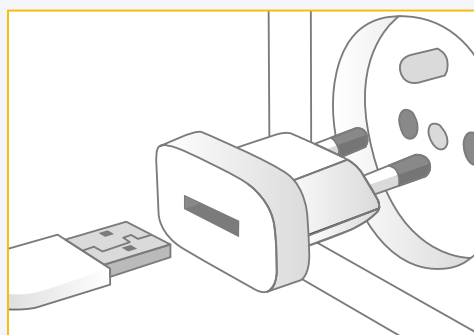
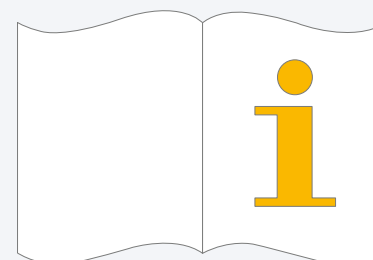
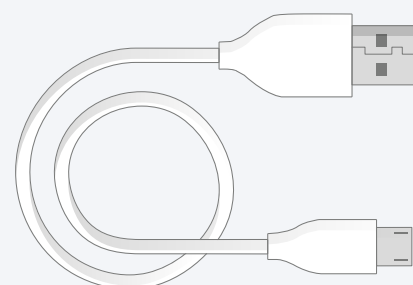
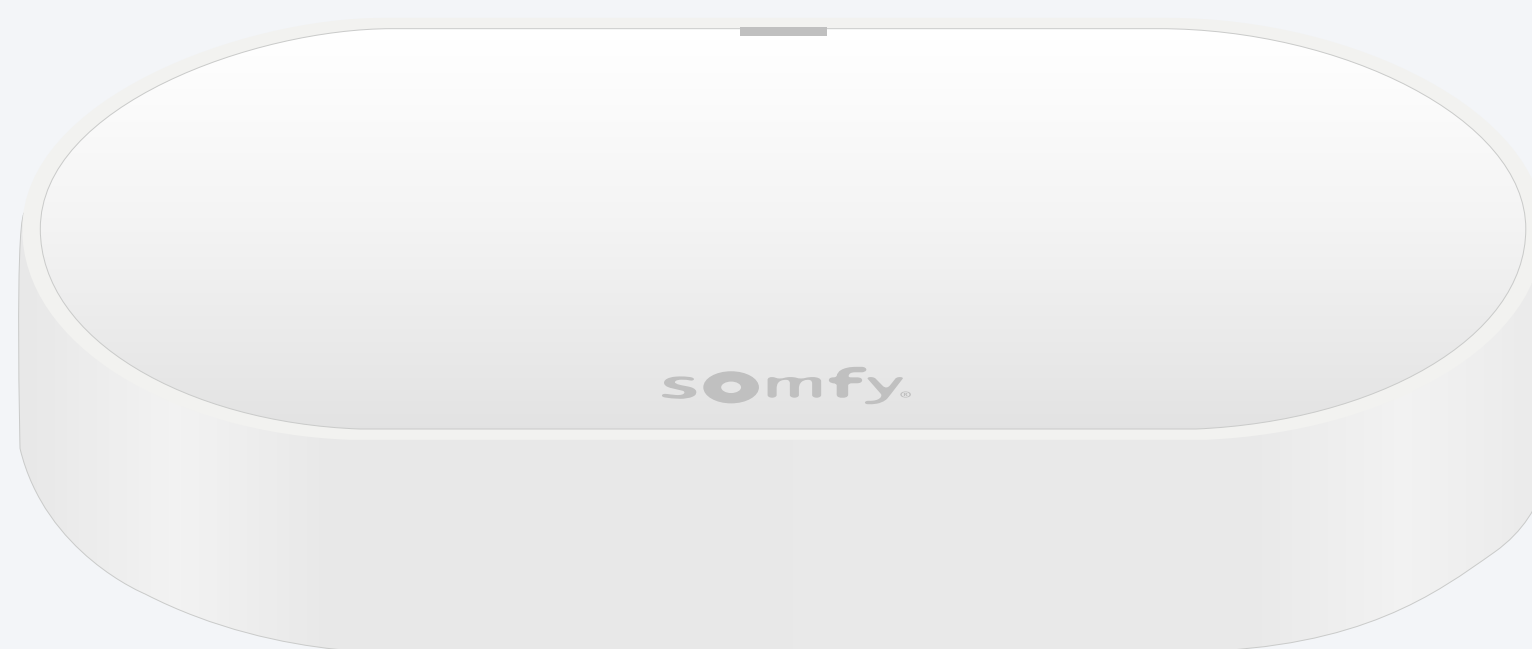

Ajoutez une prise  
d'alimentation USB  
Sortie : DC 5V 0,5A  
*Non incluse*

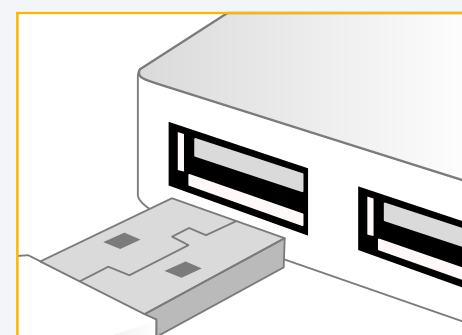

Ou branchez sur un  
port USB  
Toujours alimenté

# Installez l'application TaHoma®



Suivez les  
instructions

TaHoma® installée

1. Lancez l'application TaHoma<sup>®</sup>

# Commencez

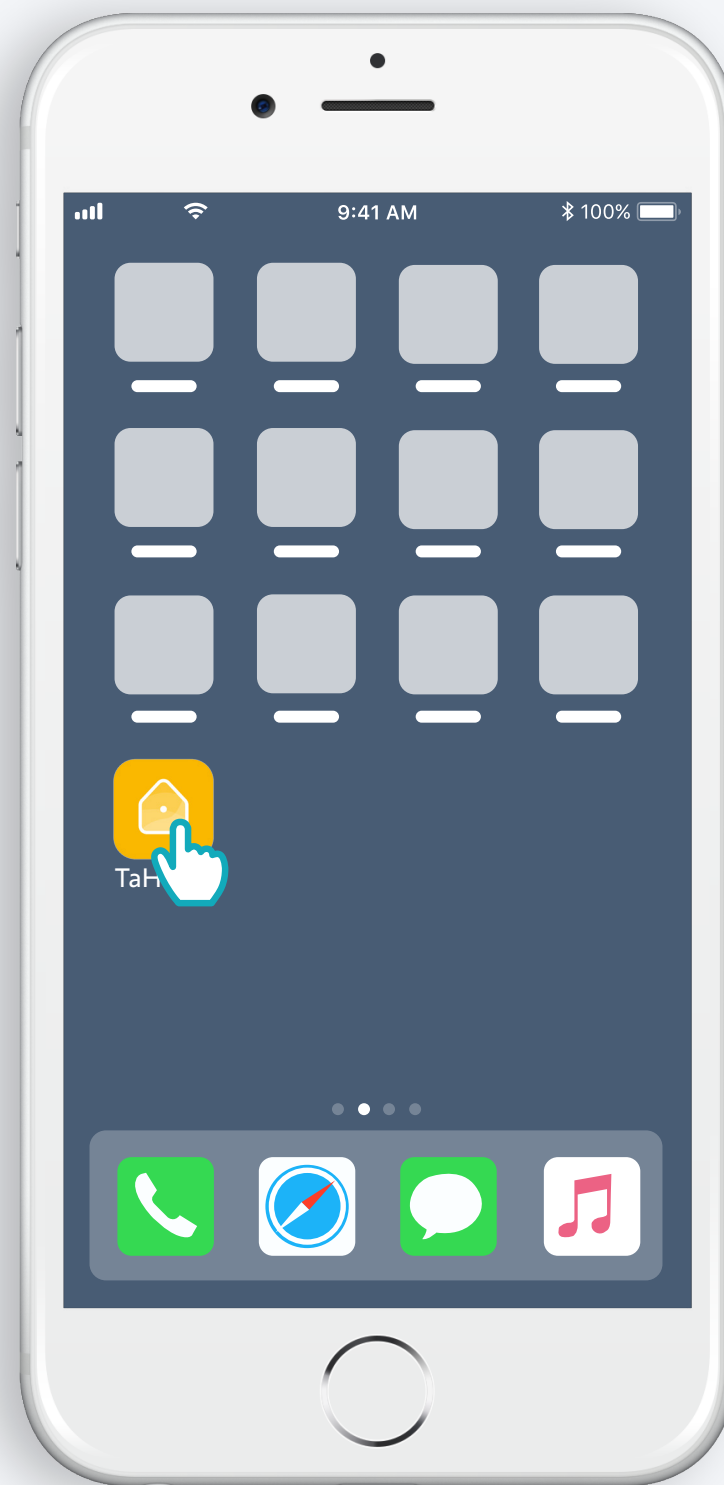

Ouvrez l'application TaHoma®

# Commencez

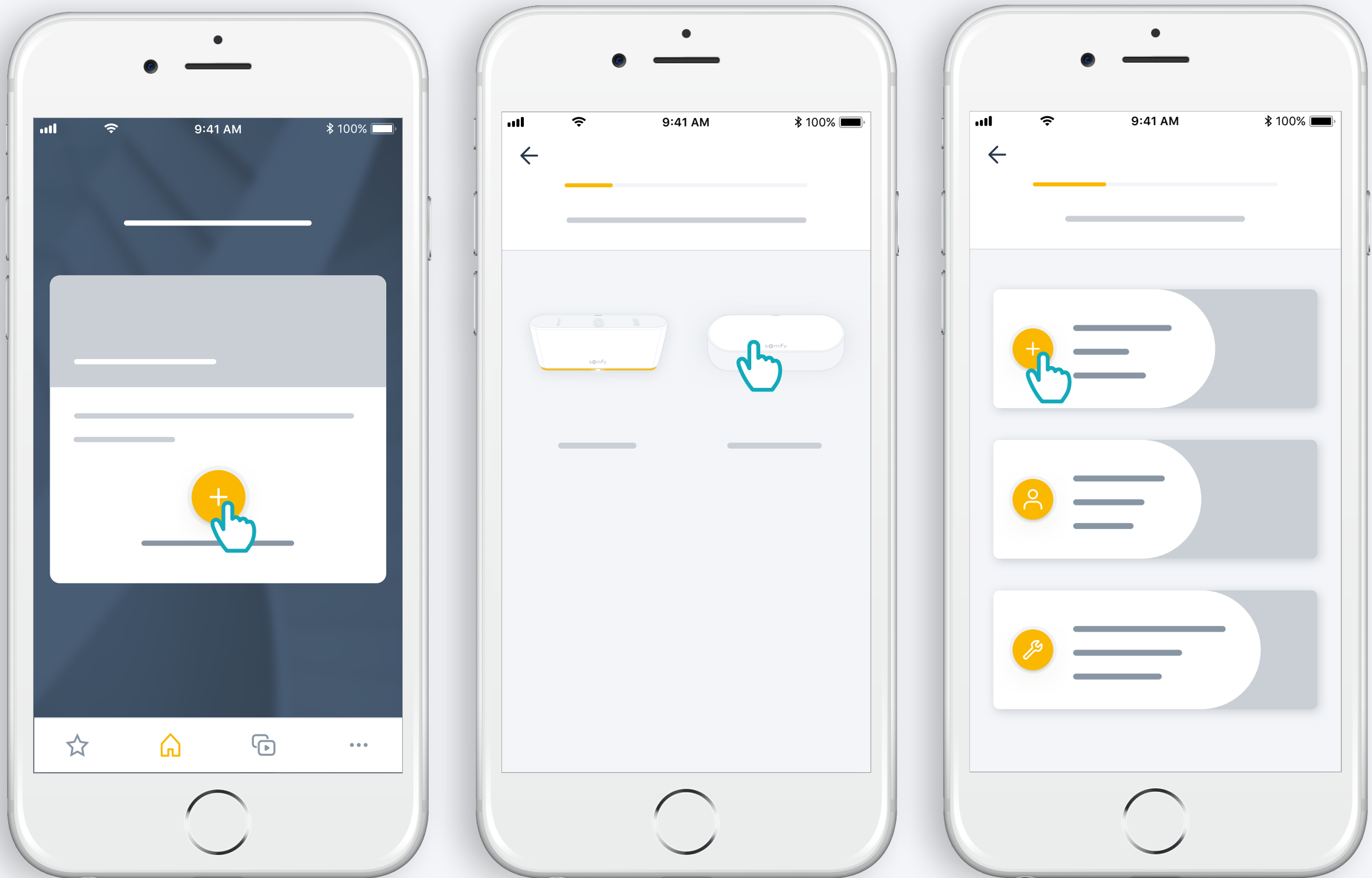

Commencez l'installation du Kit de connectivité

# Branchez l'alimentation

Ajoutez une prise  
d'alimentation USB  
Sortie : DC 5V 0,5A  
*Non incluse*

Ou branchez sur un  
port USB  
Toujours alimenté

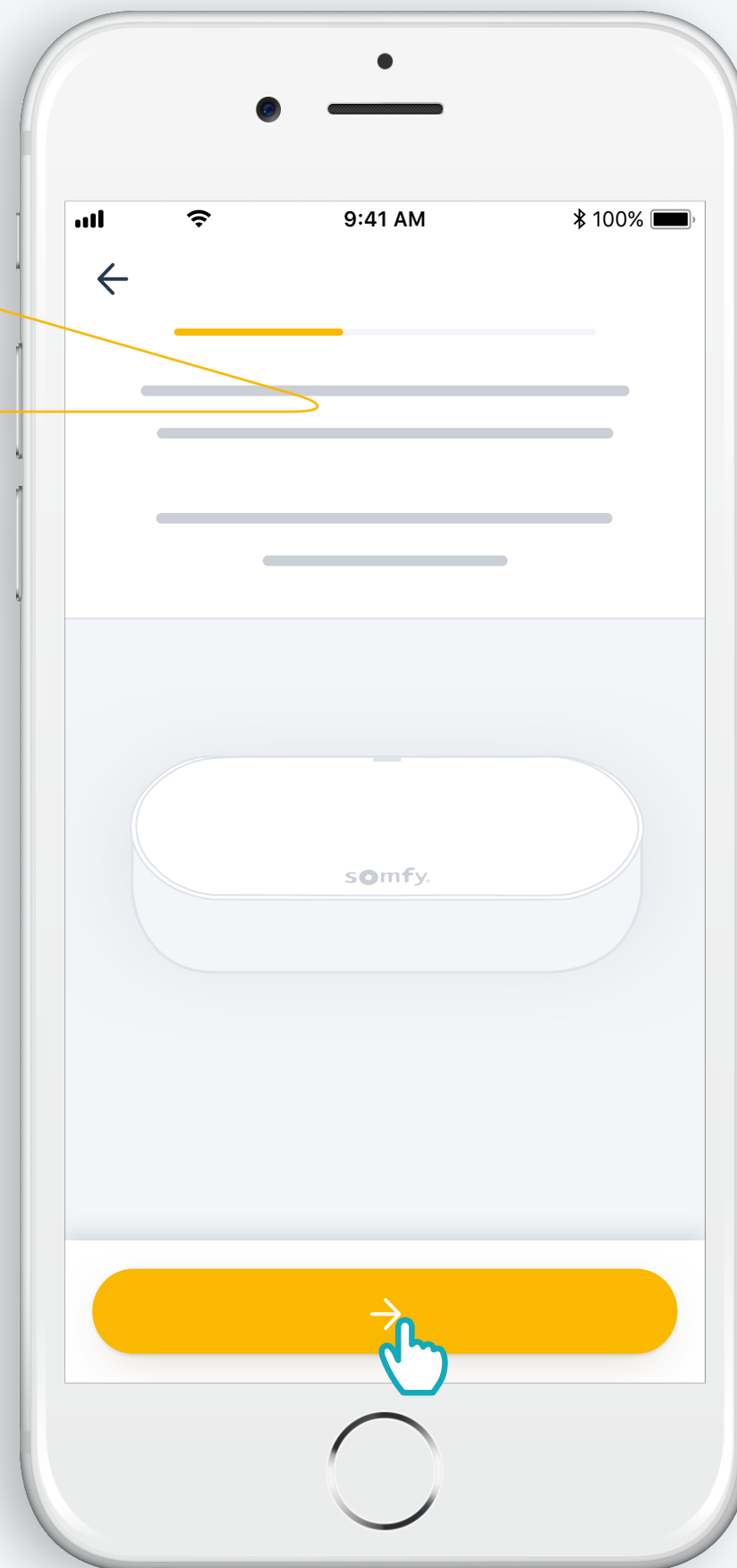
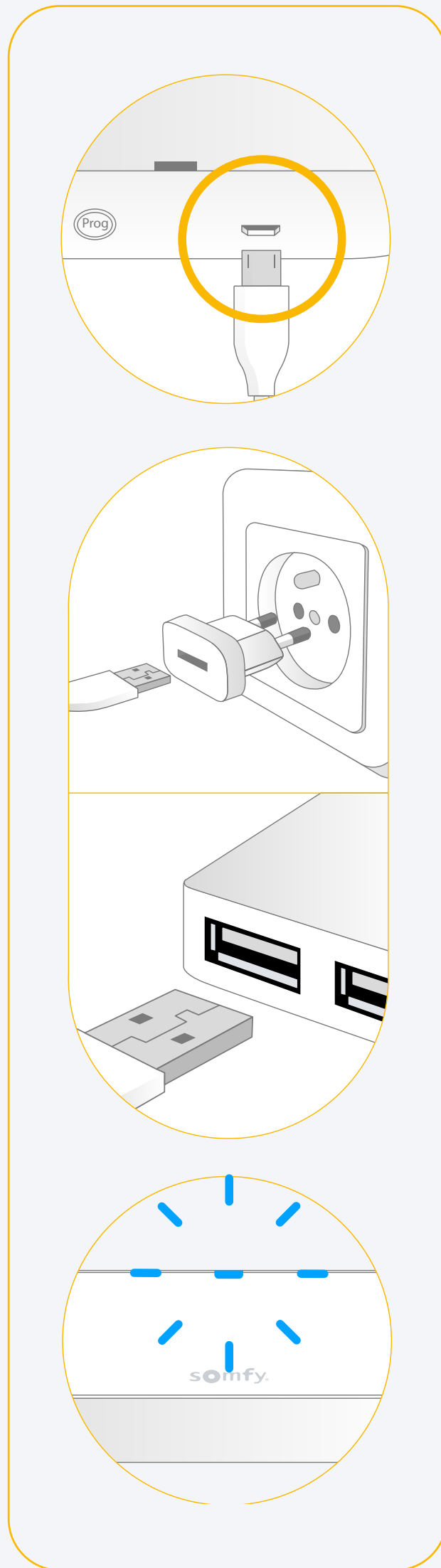



# Connectez-vous à Internet

Le réseau Wi-Fi doit utiliser la bande de fréquences 2,4 GHz et doit être sécurisé par un mot de passe

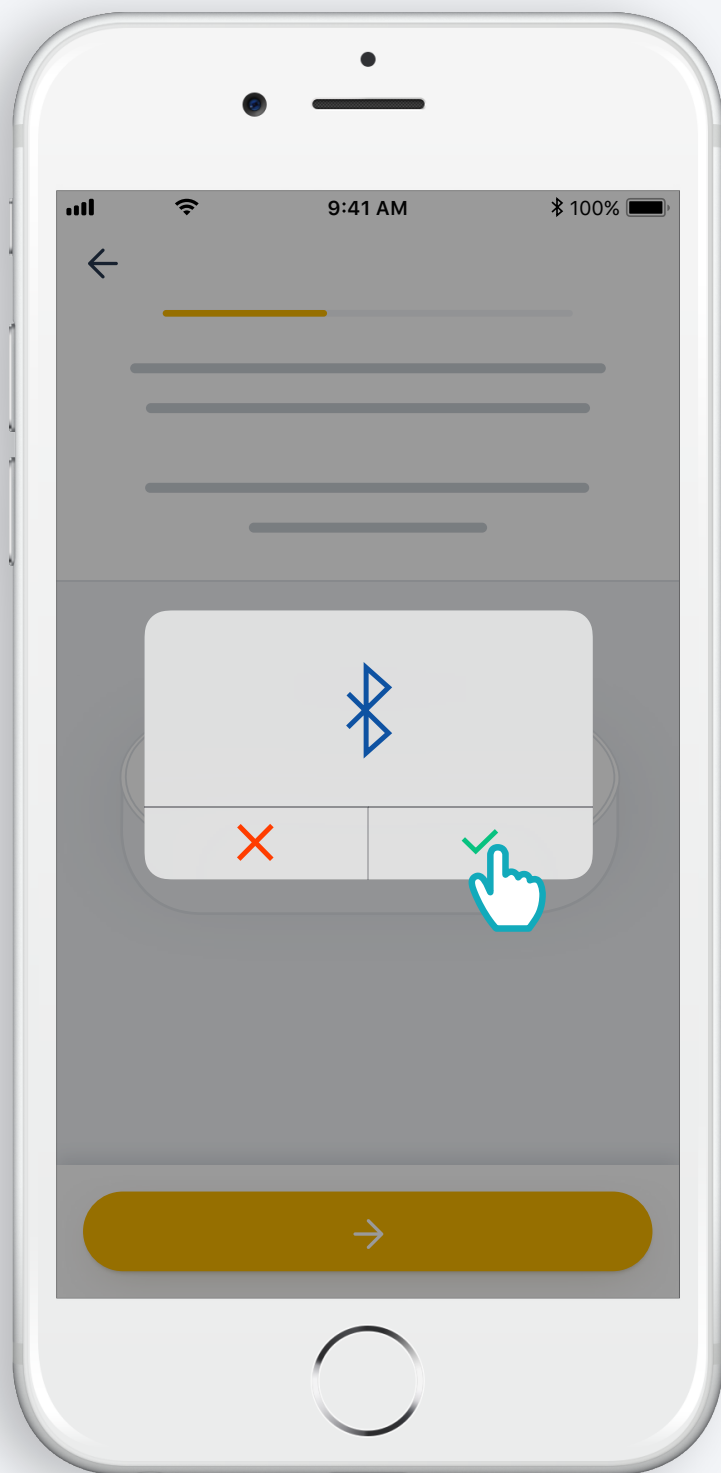

Autorisez le Bluetooth

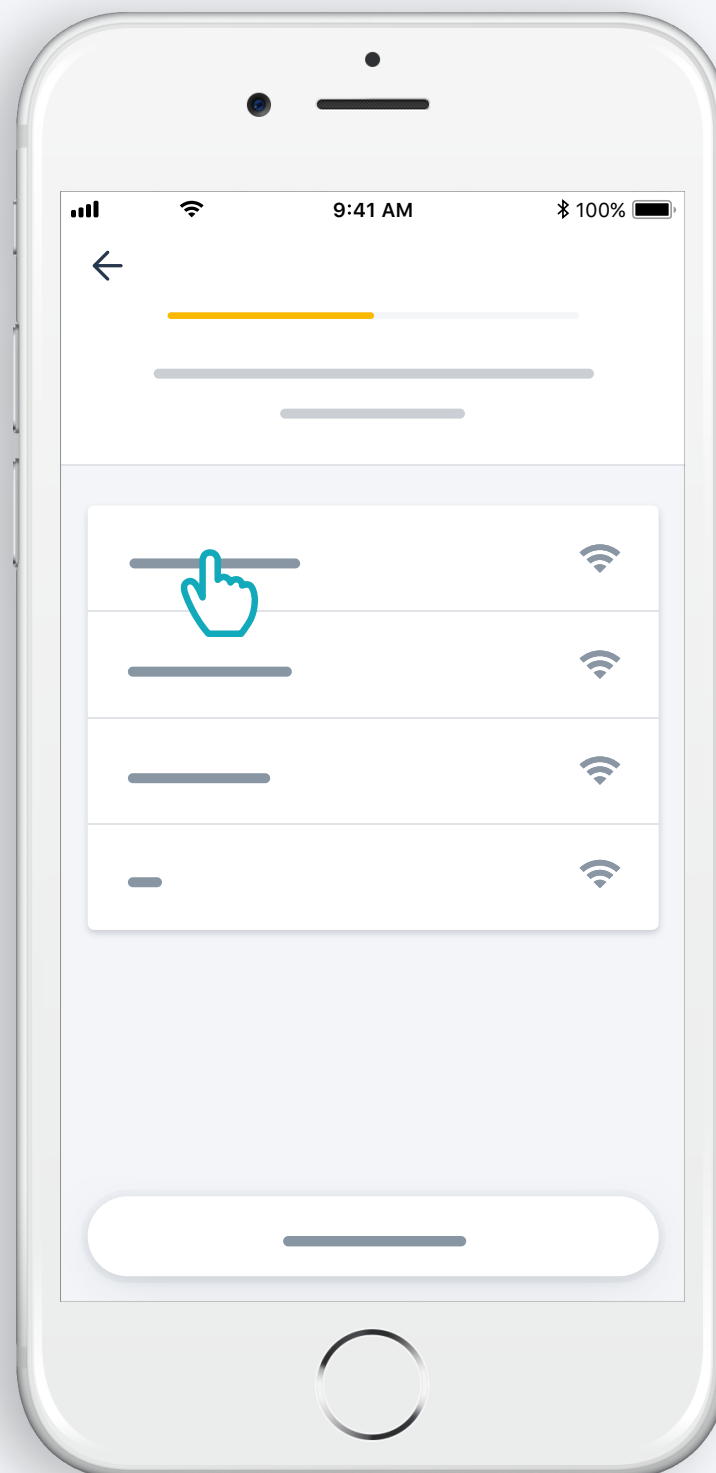

Sélectionnez le réseau Wi-Fi et entrez le mot de passe

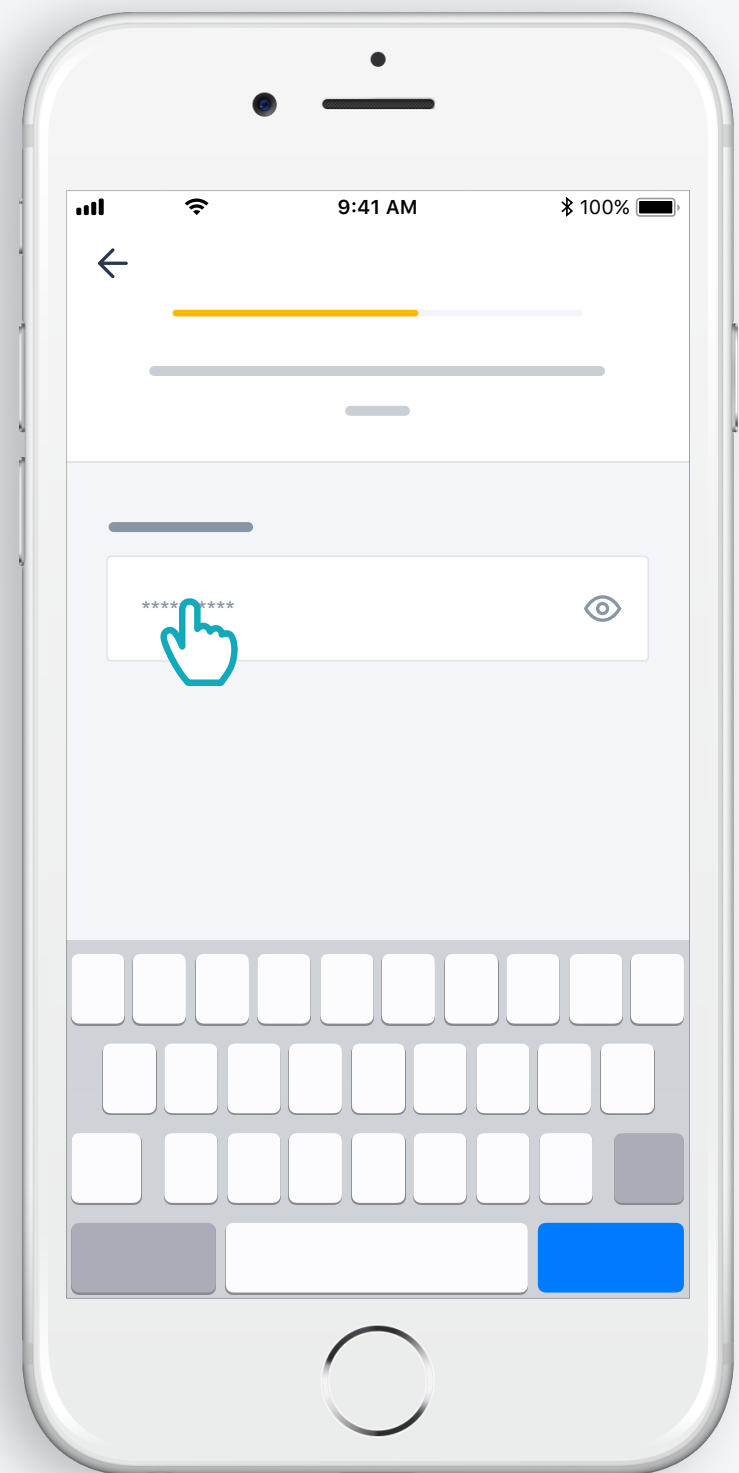

2. Connectez-vous ou créez un  
compte TaHoma<sup>®</sup>

# Connectez-vous ou créez un compte TaHoma®

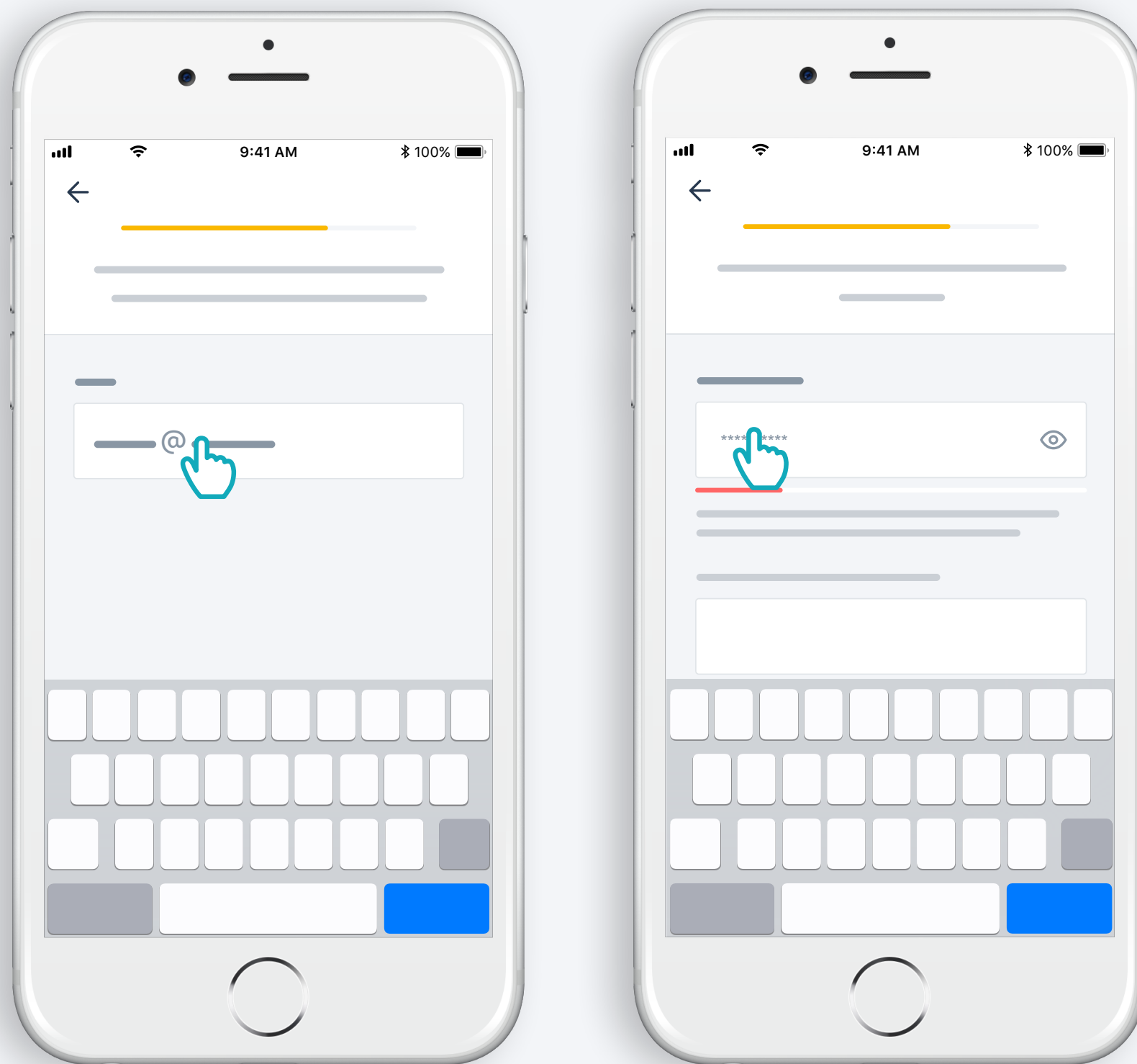

Saisissez votre adresse e-mail et votre mot de passe

# Suivez les instructions

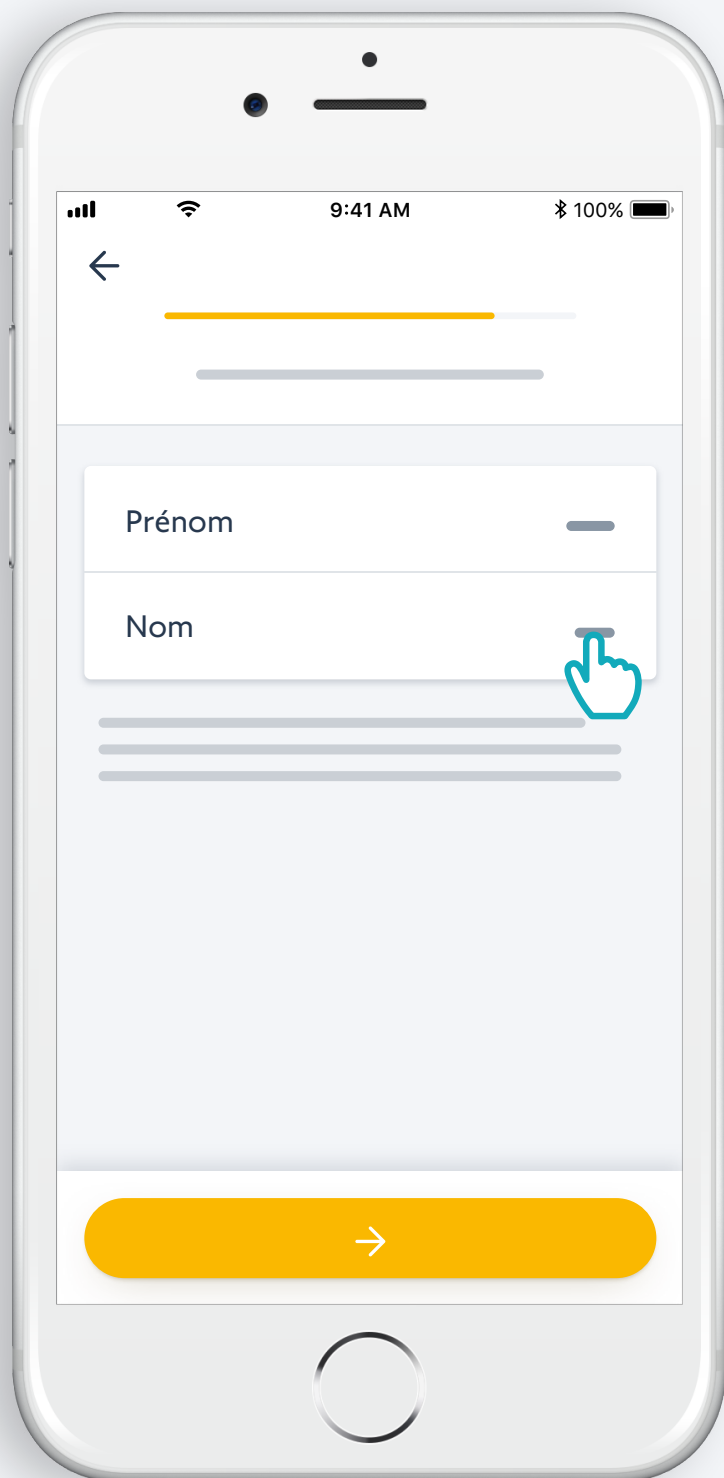

Entrez votre prénom et votre nom

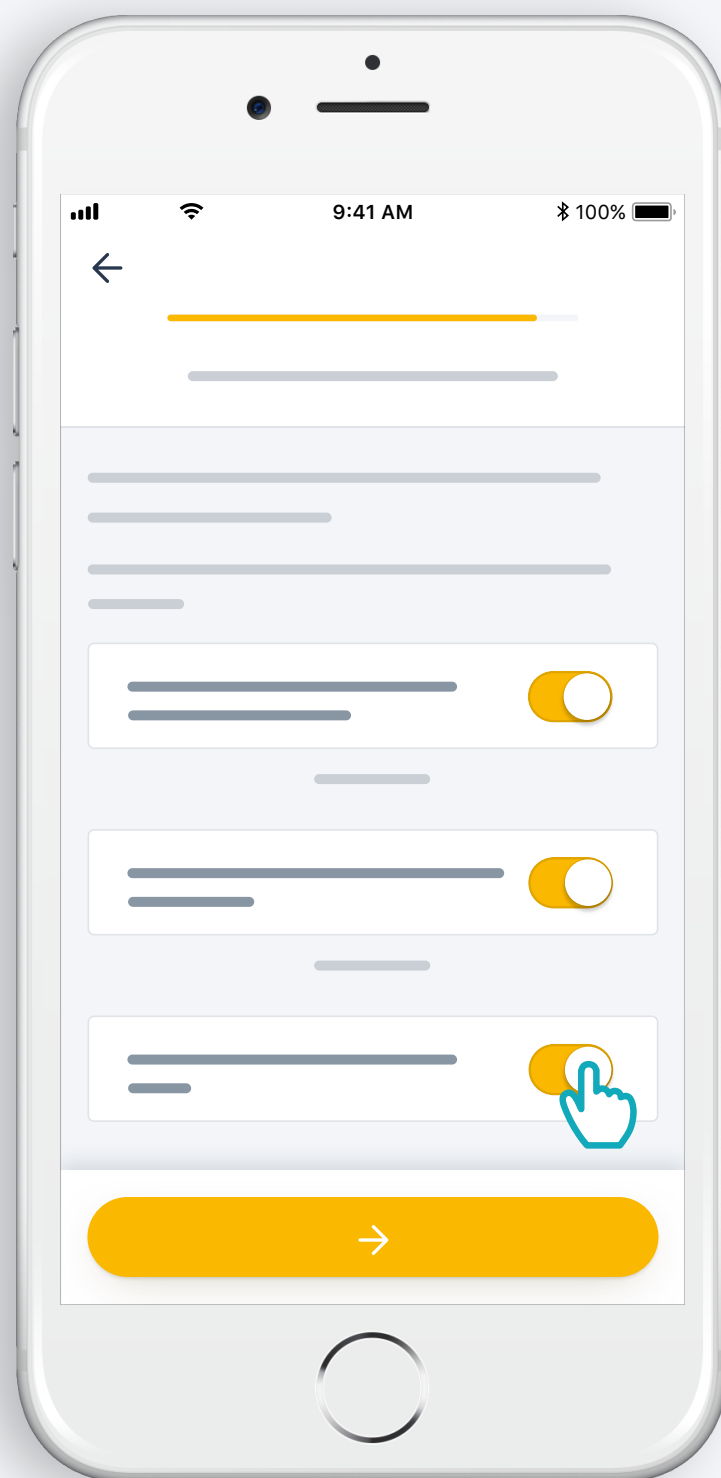

Acceptez les conditions générales d'utilisation

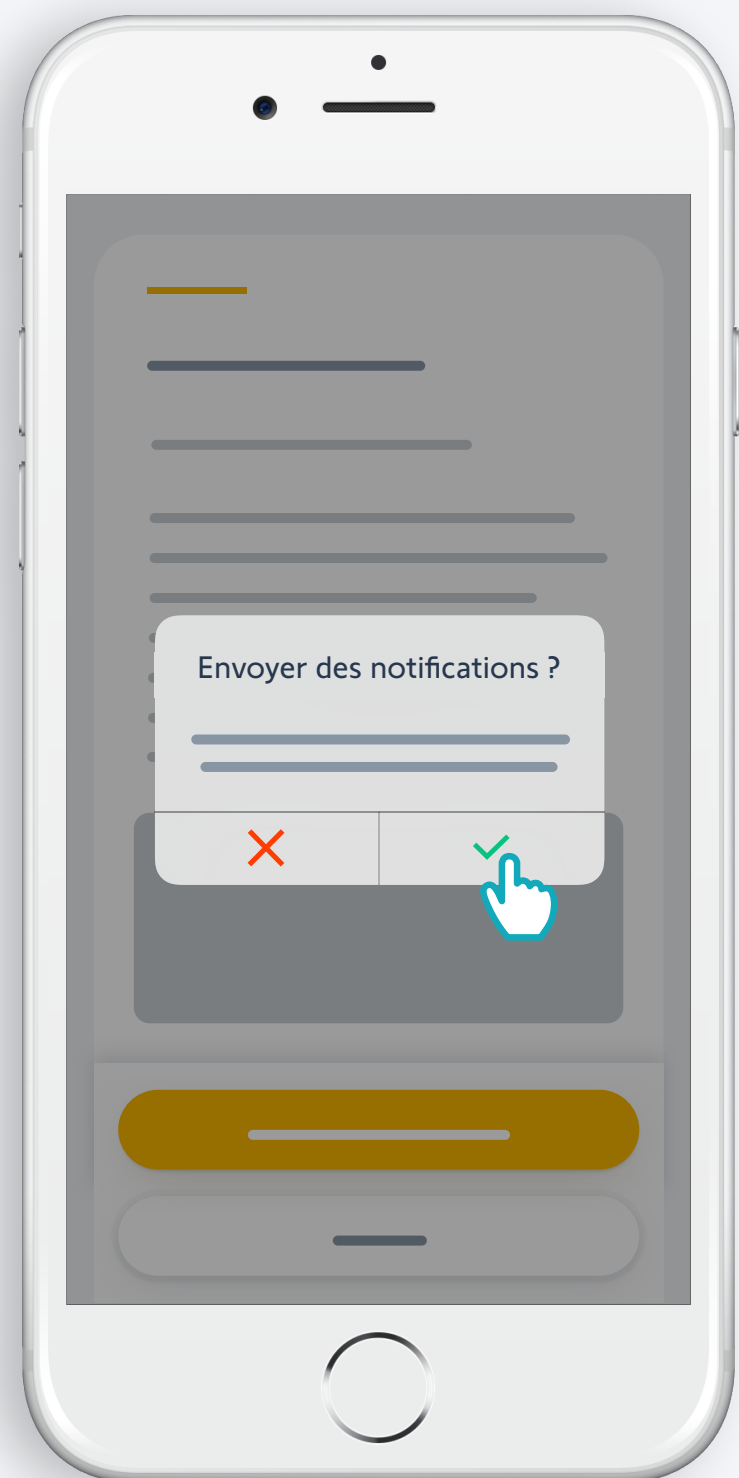

Pour une meilleure expérience, autorisez les notifications

Félicitations, Votre Kit de connectivité  
est prêt à être utilisé

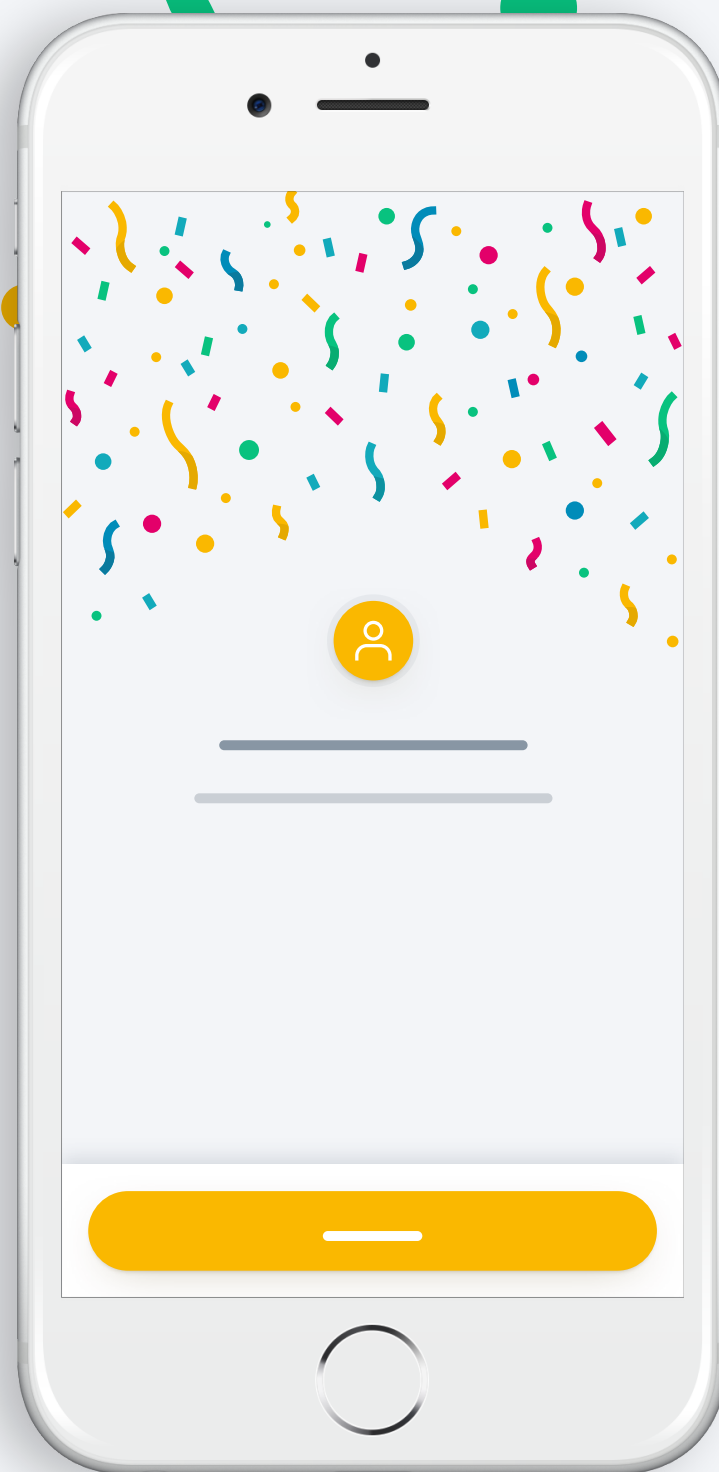

**+ Et maintenant :**

- Ajoutez des produits,
- pilotez-les facilement depuis l'app...
- ...ou à la voix en ajoutant un assistant vocal\*,
- et découvrez les nombreuses fonctionnalités de l'application !

\* : Requiert un assistant vocal additionnel (disponibilité selon les pays)

somfy®