

SERVICE CLIENT :

▶ N° Indigo 0 820 374 374

0,12 € TTC / MN



Document non contractuel. Nous nous réservons le droit à tout moment, dans un souci constant d'évolution et d'amélioration de nos modèles, de leur apporter toutes modifications techniques que nous jugerons utiles.
Somfy S.A.S. - Capital de 20 millions d'Euros - RCS Bonneville 303 970 230.
© SOMFY 03 / 2002 Réf.9002124 - Indice B

Mémento IPSO & IPSO RTS 2002



S O M M A I R E

INSTALLATION

Aléas de fonctionnement

- Le volet roulant s'arrête immédiatement à la montée et ne s'arrête pas sur obstacle à la descente page 2
- Le volet roulant ne fonctionne pas page 2
- Les coulisses ont été recoupées et plus d'une lame du tablier a été ôtée page 3
- Le volet roulant s'arrête trop tôt ou reste alimenté en fin de course haut page 3
- Le mouvement du volet roulant est inverse à l'ordre donné page 4 à 6

Aléas de câblage

- Câblage d'un IPSO filaire page 7
- Câblage d'un IPSO radio RTS page 8

Commande radio

- L'émetteur n'est pas programmé page 9/12
- L'émetteur est à supprimer ou à ajouter page 13/15

LE VOLET ROULANT S'ARRETE IMMEDIATEMENT A LA MONTEE ET NE S'ARRETE PAS SUR OBSTACLE À LA DESCENTE. LE VOLET ROULANT NE FONCTIONNE PAS :

Configuration d'un IPSO

- 1 - Vérifier que le taquet rouge est enfoncé, sinon enfoncer le jusqu'à entendre un « clic »
- 2 - Configurer l'opérateur en fonction de sa position dans le volet. Maintenir la tête moteur et tourner le tube dans le sens descente.
- 3 - Faire tourner le tube à vide en montée jusqu'à ce que vous entendiez un cliquetis. Arrêter le moteur lorsque le tube est bien positionné pour fixer les verrous.
- 4 - Fixer le tablier après avoir vérifié la présence des butées sur la lame finale.
- 5 - Enrouler le tablier jusqu'en butée. Pendant le premier cycle, vous devez peut-être l'aider à monter.
- 6 - Vérifier le fonctionnement
 - à la descente arrêt sur obstacle pour protection du tablier (20% du couple nominal opérateur)
 - à la montée arrêt à couple réduit (50% du couple nominal opérateur) à environ 20 cm du point haut.

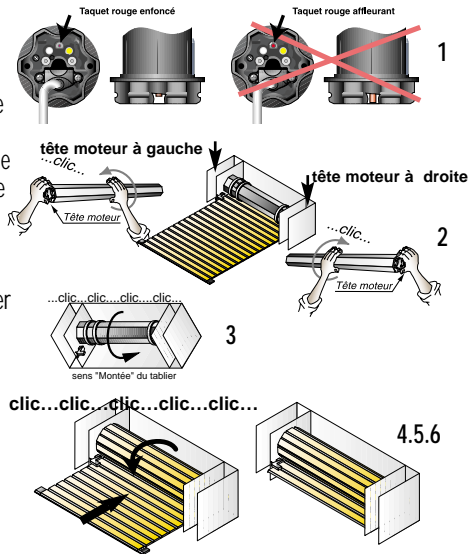

**LES COULISSES ONT ÉTÉ RECOUPÉES ET PLUS D'UNE LAME DU TABLIER A ÉTÉ ÔTÉE.
LE VOLET ROULANT S'ARRÊTE TROP TÔT OU RESTE ALIMENTÉ EN FIN DE COURSE HAUT :
modification de la zone d'accostage**

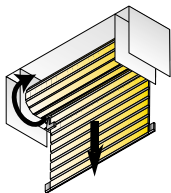

1 - Ouvrir le caisson et appuyez sur «descente»

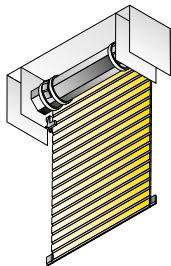

2 - Appuyer sur «stop» dès que les verrous sont accessibles

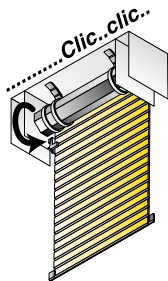

3 - Détacher le tablier
4 - Appuyer sur «montée» jusqu'au cliquetis
5 - Appuyer sur «stop» dès que la fixation des verrous est accessible

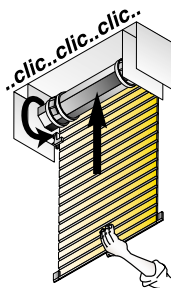

6 - Fixer le tablier
7 - Appuyer sur «montée» (vous devez peut être aider le tablier à monter)

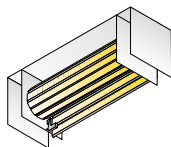

8 - Arrêt du produit butée
9 - Fermeture du caisson
10 - Vérification du fonctionnement par une descente et remontée complète

LE MOUVEMENT DU VOLET ROULANT EST INVERSE A L'ORDRE DONNE :

Changement du sens de rotation d'un IPSO filaire

Inverser le fil noir et le fil marron au niveau de l'inverseur
Le sens de rotation de l'opérateur IPSO filaire est inversé

Changement du sens de rotation d'un IPSO RTS

A - Aucun émetteur n'a été programmé
Seul le volet roulant concerné est sous tension

1 - Appuyer simultanément sur les touches montée et descente de votre émetteur RTS.
Le volet roulant réagit par un bref mouvement de montée/descente.

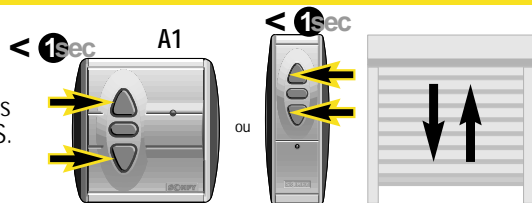

2 - Appuyer sur la touche "stop" de l'émetteur RTS jusqu'à l'obtention d'un bref mouvement montée/descente (environ 5sec).

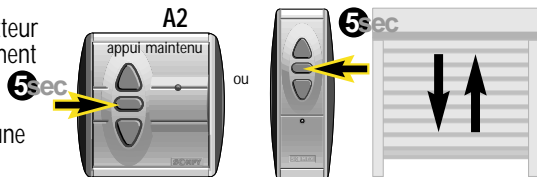

3 - Le sens de rotation est changé, faire une vérification (appui maintenu).

LE MOUVEMENT DU VOLET ROULANT EST INVERSE A L'ORDRE DONNE :

Changement du sens de rotation d'un IPSO RTS

B - Un émetteur a déjà été programmé

1 - Réaliser une double coupure de l'alimentation secteur. Le volet roulant réagit par un mouvement d'environ 5 sec (montée ou descente).

Vous avez plusieurs volets roulants sur la même alimentation, appuyer sur la touche stop des émetteurs que vous ne souhaitez pas modifier

2 - Appuyer sur la touche «prog» de l'émetteur RTS déjà programmé jusqu'à l'obtention d'un bref mouvement de montée/descente (> 5 sec)

3 - Appuyer simultanément sur les touches montée et descente de votre émetteur RTS. le volet roulant réagit par un bref mouvement de montée/descente

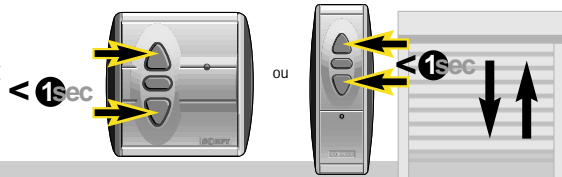
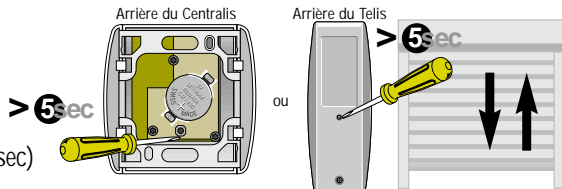
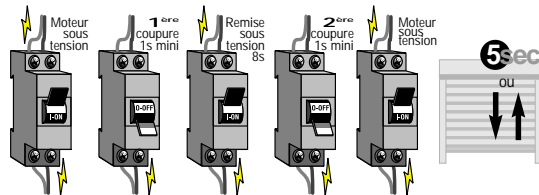

LE MOUVEMENT DU VOLET ROULANT EST INVERSE A L'ORDRE DONNE :

Changement du sens de rotation d'un IPSO RTS

4 - Appuyer sur la touche "stop" de l'émetteur RTS jusqu'à l'obtention d'un bref mouvement montée/descente (environ 5 sec)

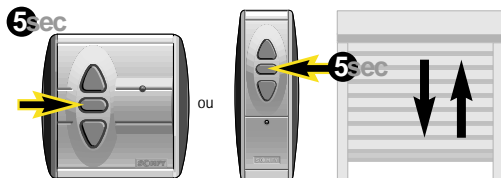

5 - Le sens de rotation est changé, faire une vérification (appui maintenu).

6 - Reprogrammer l'émetteur. Appuyer brièvement sur la touche «prog» de l'émetteur RTS, le volet roulant réagit par une brève montée/descente. L'émetteur est programmé

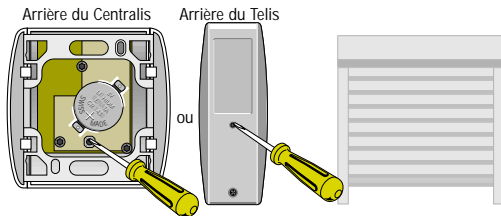

LE CABLAGE DE L'IPSO N'EST PAS CORRECT :

Câblage d'un IPSO filaire

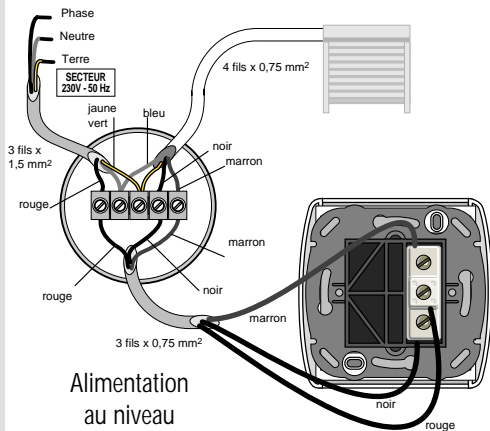

Alimentation
au niveau
de l'inverseur

Alimentation
au niveau
de l'opérateur

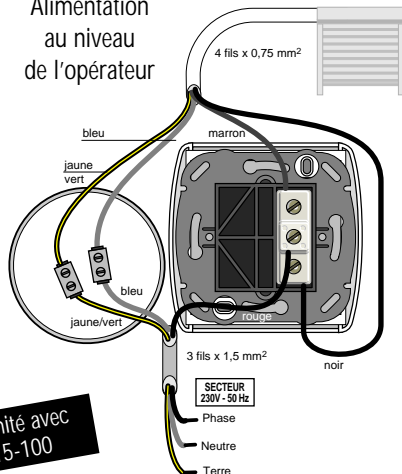

**En conformité avec
la NFC 15-100**

LE CABLAGE DE L'IPSO N'EST PAS CORRECT :

Câblage d'un IPSO RTS

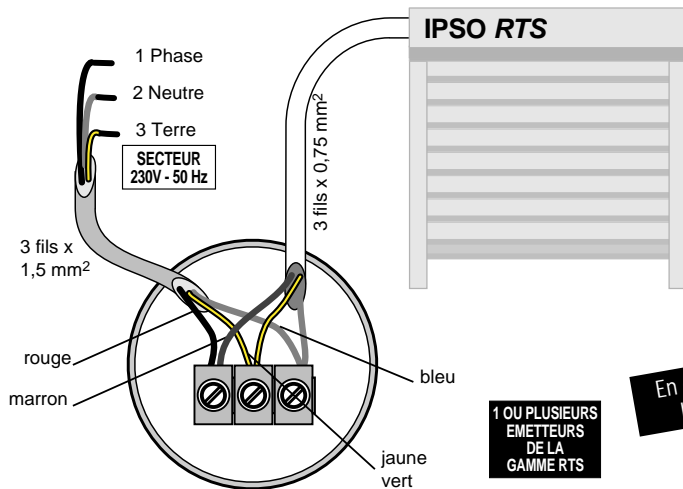

L'ÉMETTEUR N'EST PAS PROGRAMME :

Programmation d'un émetteur RTS

A - Aucun émetteur n'a été programmé

Seul le moteur sur lequel l'émetteur RTS doit être programmé est sous tension

1 - Appuyer simultanément sur les touches montée/descente de l'émetteur RTS, le volet roulant réagit par une brève montée/descente

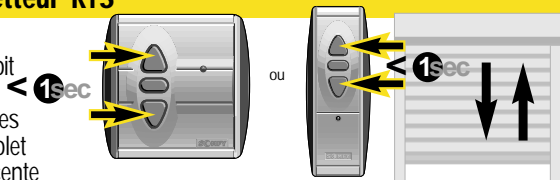

2 - Appuyer brièvement sur la touche «prog» de l'émetteur RTS, le volet roulant réagit par une brève montée/descente. L'émetteur est programmé

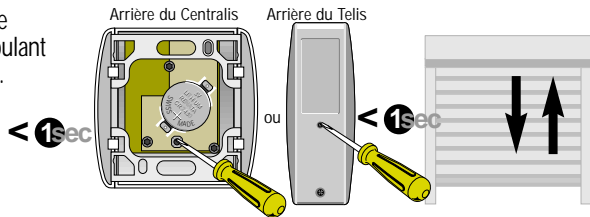

L'ÉMETTEUR N'EST PAS PROGRAMMÉ :

Programmation d'un émetteur RTS

B - Un émetteur a déjà été programmé (mais perdu ou cassé)

1 - Réaliser une double coupure de l'alimentation secteur. Le volet roulant réagit par un mouvement d'environ 5 secondes (montée ou descente)

Vous avez plusieurs volets roulants sur la même alimentation, appuyer sur la touche stop des émetteurs que vous ne souhaitez pas modifier

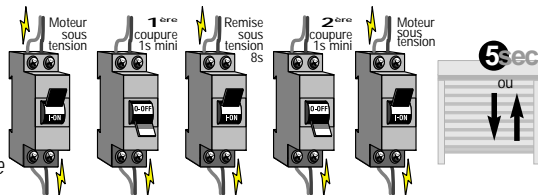

2 - Appuyer sur la touche "prog" de l'émetteur RTS programmé jusqu'à l'obtention d'un bref mouvement de montée/descente (> 5 sec) > 5sec
L'émetteur RTS est programmé

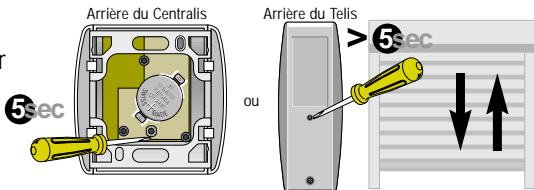

L'ÉMETTEUR N'EST PAS PROGRAMME :

Programmation d'un INIS RTS

A - Aucun émetteur n'a été programmé

Seul le moteur sur lequel l'INIS RTS doit être programmé est sous tension

1 - Démontez le plastron

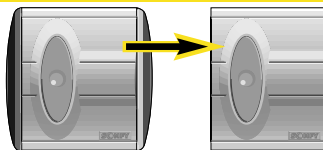

2 - Appuyez brièvement sur le bouton, le volet roulant réagit par une brève montée/descente

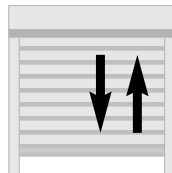
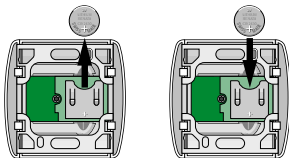

3 - Retirez la pile 4 - Remettez la pile

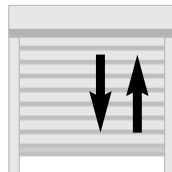

5 - Appuyez brièvement sur le bouton, le volet roulant réagit par une brève montée/descente. L'INIS RTS est programmé

L'ÉMETTEUR N'EST PAS PROGRAMME :

Programmation d'un INIS RT

B - Un émetteur a déjà été programmé (mais perdu ou cassé)

1 - Réaliser une double coupure de l'alimentation secteur. Le volet roulant réagit par un mouvement d'environ 5 sec (montée ou descente)
Vous avez plusieurs volets roulants sur la même alimentation, appuyer sur le bouton des émetteurs que vous ne souhaitez pas modifier.

2 - Démontez le plastron

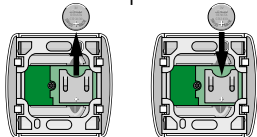

3 - Retirer la pile 4 - Remettre la pile

5 - Appuyer sur le bouton jusqu'à l'obtention d'un bref mouvement de montée/descente (> 5 sec). L'INIS RTS est programmé

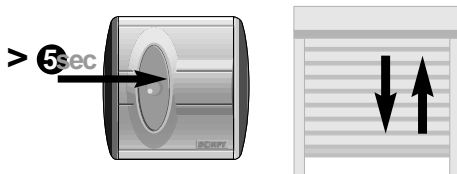
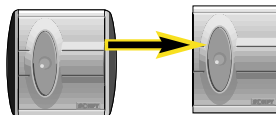
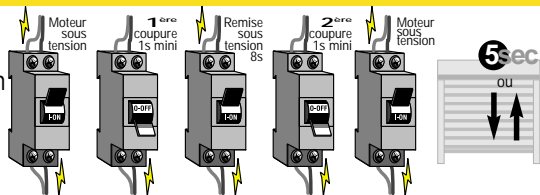

L'ÉMETTEUR EST A SUPPRIMER OU A AJOUTER :

Ajout ou suppression d'un émetteur RTS

1 - Appuyer sur la touche «prog» de l'émetteur (env 3 sec) jusqu'à l'obtention d'un bref mouvement de montée/descente

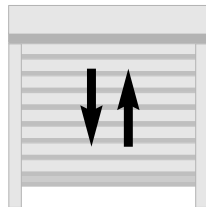
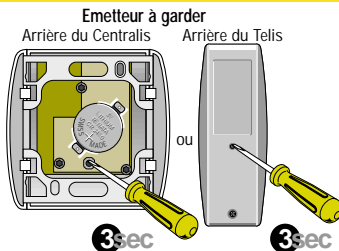

2 - Appuyer brièvement sur la touche «prog» de l'émetteur à ajouter ou supprimer.
Le volet roulant réagit par un bref mouvement de montée/descente.
L'émetteur RTS est ajouté ou supprimé

Cette opération doit impérativement être réalisée dans les 2 minutes qui suivent le réveil des moteurs
Emetteur à ajouter ou supprimer

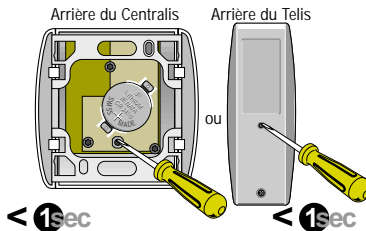

L'ÉMETTEUR EST À SUPPRIMER OU À AJOUTER :

Ajout ou suppression d'un INIS RTS avec un émetteur RTS

1 - Appuyer sur la touche «prog» (environ 3 sec) jusqu'à l'obtention d'un bref mouvement de montée/descente

2 - Démontez le plastron

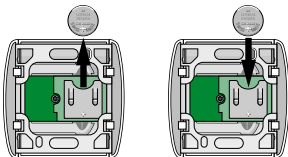
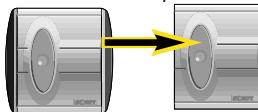

3 - Retirer la pile 4 - Remettre la pile

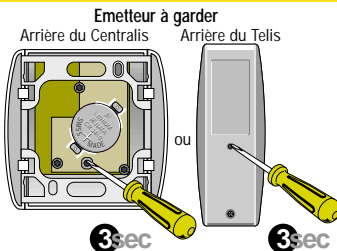

Cette opération doit impérativement être réalisée dans les 2 minutes qui suivent le réveil des moteurs
Emetteur à ajouter ou supprimer

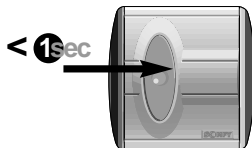

5 - Appuyer brièvement sur le bouton, le volet roulant réagit par une brève montée/descente.
L'INIS RTS est ajouté ou supprimé

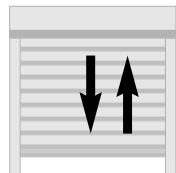
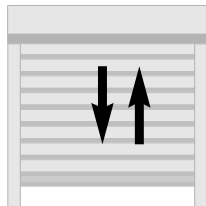

L'ÉMETTEUR EST A SUPPRIMER OU A AJOUTER :

Ajout ou suppression d'un INIS RTS avec un émetteur RTS

1 - Démontez le plastron

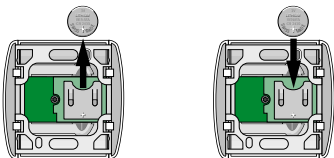

2 - Retirez la pile

3 - Remettez la pile

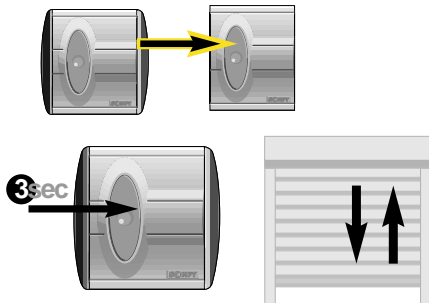

4 - Appuyez sur le bouton, jusqu'à l'obtention d'un bref mouvement de montée/descente (3 sec).

5 - Appuyez brièvement sur le bouton "prog" de l'émetteur RTS, le volet roulant réagit par une brève montée/descente. L'émetteur RTS est ajouté ou supprimé

