

Chronis RTS



Notice d'installation et d'utilisation

Sommaire

1. La Chronis RTS en quelques mots	3
1.1 À quoi sert une Chronis RTS ?	3
1.2 Quelques définitions	3
2. Sécurité - Informations importantes	3
2.1 Installation et mise en service	3
2.2 Utilisation	4
2.3 Environnement	4
3. Contenu du kit et outils nécessaires	4
3.1 Liste des pièces	4
3.2 Outils nécessaires	4
4. La Chronis RTS en détails	5
4.1 Composants	5
4.2 Caractéristiques techniques	5
5. Avant l'installation de la Chronis RTS	5
5.1 Mise en marche de la Chronis RTS	5
5.2 Mise à l'heure et au jour actuel	5
6. Ajout de la Chronis RTS	6
6.1 Identification du point de commande d'origine	6
6.2 Point une touche	7
6.3 Point avec touches Montée / STOP / Descente	9
6.4 Horloge	10
6.5 Point de commande Situo	11
6.6 Télécommandes Telis 1 RTS / Telis Soliris RTS	12
6.7 Télécommandes Telis 4 RTS / Telis 4 Soliris RTS	12
7. Remplacement d'un point de commande perdu ou cassé	13
7.1 Point de commande perdu ou cassé unique	13
7.2 Point de commande perdu ou cassé parmi d'autres	13
8. Fixation de la Chronis RTS	13
8.1 Avant de fixer la Chronis RTS	13
8.2 Fixation et montage	14
9. La Chronis RTS au quotidien	14
9.1 Comment fonctionne la Chronis RTS ?	14
9.2 Utilisation	15
9.3 Remplacement des piles	16
9.4 Entretien	17
10. Personnalisation des programmes	17
10.1 Programmes disponibles	17
10.2 Conseils pour naviguer dans les programmes	18
10.3 Programme hebdomadaire	18
10.4 Programme journalier	20
10.5 Programme «Cosmic 1»	23
10.6 Programme «Cosmic 2»	25
10.7 Simulation de présence	26
10.8 Annulation des réglages personnalisés	27
11. Un problème avec la Chronis RTS ?	27

Le Savoir-Faire Somfy au service de votre satisfaction.

Nous vous remercions d'avoir choisi une Chronis RTS Somfy. Avant d'installer et d'utiliser la Chronis RTS, lire attentivement cette notice.

Les solutions Somfy animent les ouvertures pour rendre votre maison vivante. Les solutions Somfy sont conçues pour permettre à chacun de profiter pleinement des volets roulants, des stores extérieurs et intérieurs, de la porte de garage et du portail, au gré des besoins et des envies.

Bien pensées et simples d'usage, les solutions Somfy contribuent aux petits plaisirs quotidiens et rendent la vie à la maison plus agréable.

1. La Chronis RTS en quelques mots

Cette notice décrit les étapes d'installation nécessaires pour profiter de la Chronis RTS.

1.1 À quoi sert une Chronis RTS ?

La Chronis RTS est un point de commande de type programmeur radio sans fil compatible uniquement avec des produits équipés de la Radio Technology Somfy (RTS) : moteurs de volet roulant, moteurs de store, etc. La Chronis RTS est également appelée « Horloge ».

La Chronis RTS permet de piloter l'ouverture et la fermeture des volets roulants / stores vénitiens selon 5 modes de programmation. La Chronis RTS peut par exemple commander une ouverture des volets roulants le matin à 7h30 en semaine et à 10h00 le dimanche, et une fermeture à 21h00 sauf le samedi soir. La Chronis RTS permet également de programmer une ouverture et une fermeture automatiques en fonction de la durée du jour, même en cas d'absence.

L'ouverture et la fermeture des volets roulants / stores vénitiens associés peut également être pilotée manuellement à partir de la Chronis RTS.

La Chronis RTS s'utilise :

- pour commander un seul volet roulant ou un seul store vénitien à la fois - la Chronis RTS est une commande individuelle ;
- pour commander plusieurs volets roulants et/ou stores vénitiens en même temps - la Chronis RTS est une commande de groupe.

1.2 Quelques définitions

Installation :

Ensemble des produits radio qui équipent la maison.

Position favorite :

La position favorite correspond à la position idéale du volet roulant ou du store vénitien dans certaines situations de la vie : par exemple ajuster la position du store intérieur pour profiter de la salle à manger sans être ébloui par le soleil ; travailler sur son ordinateur en pleine journée en abaissant les volets roulants de moitié, etc.

Store vénitien (appelé store dans cette notice) :

Ensemble de stores à lames orientables : les stores vénitiens intérieurs et les stores vénitiens extérieurs.

2. Sécurité - Informations importantes

2.1 Installation et mise en service

Avant d'installer et d'utiliser la Chronis RTS, lire attentivement cette notice.

Cette notice décrit l'installation, la mise en service et le mode d'utilisation de la Chronis RTS.

Avant toute installation, vérifier la compatibilité de la Chronis RTS avec les équipements et accessoires associés.

Toute utilisation non conforme entraînerait l'exclusion de la responsabilité et de la garantie Somfy.

2.2 Utilisation

- Somfy recommande la présence d'au moins un point de commande à proximité du volet roulant / store ou d'un groupe de volets roulants / stores.
- Ne pas laisser les enfants jouer avec les points de commande fixes. Mettre les télécommandes hors de portée des enfants.
- Surveiller le volet roulant / store pendant qu'il est en mouvement, en particulier lors de la mise en service de la Chronis RTS et éloigner toute personne jusqu'à ce que le volet roulant / store soit complètement fermé.
- Couper le disjoncteur qui correspond au volet roulant / store avant toute opération d'entretien autour du volet roulant / store (par exemple le nettoyage des vitres).
- Éviter les manœuvres lors de la formation de gel sur le volet roulant / store, sauf si le moteur est équipé de la protection anti-gel.
- Ne pas immerger ni faire tremper la Chronis RTS dans des liquides.
- Ne pas utiliser de produits d'entretien autres que ceux préconisés par Somfy.
- Vérifier fréquemment l'installation pour déceler tout mauvais équilibrage ou tout signe d'usure. Ne pas utiliser le volet roulant / store si une réparation ou un réglage est nécessaire.

2.3 Environnement

Les produits électriques et électroniques endommagés tout comme les piles usagées ne doivent pas être jetés avec les ordures ménagères. Veiller à les déposer dans un point de collecte ou dans un centre agréé afin de garantir leur recyclage.

3. Contenu du kit et outils nécessaires

3.1 Liste des pièces

Avant de commencer l'installation et la mise en service de la Chronis RTS, contrôler la présence et la quantité de toutes les pièces listées dans le tableau ci-dessous :

N°	Composants	Q.
1	Façade avant	1
2	Horloge	1
3	Support mural	1
4	Pile 1,5 V DC (type AAA LR03)	2
5	Vis M3 x 20 mm	2
6	Cheville \varnothing 6 mm	2

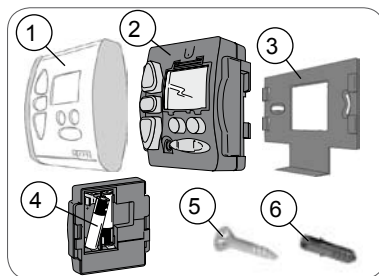

3.2 Outils nécessaires

- Tournevis cruciforme
- Tournevis plat gainé et isolé
- Perceuse et foret
- Crayon

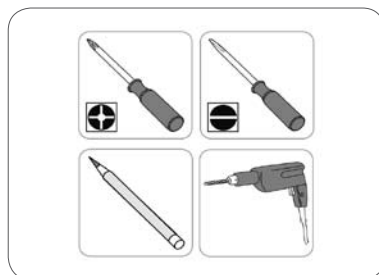

4. La Chronis RTS en détails

4.1 Composants

- A. Montée
- B. Stop / Position favorite
- C. Descente
- D. Écran
- E. Touche Menu (set)
- F. Touche Calendrier (📅)
- G. Touche Mode / Touche de Réglage (- +)
- H. Bouton PROG (en forme de languette, sous la façade).

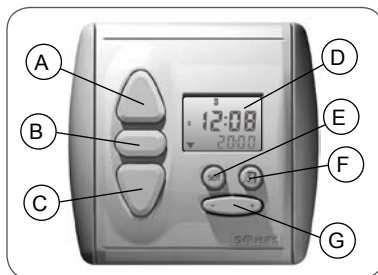

4.2 Caractéristiques techniques

- Dimensions en mm (H x l x e) : 80 x 80 x 27 mm
- Température de fonctionnement : + 5°C à + 40 °C
- Indice de protection : Utilisation en intérieur, en pièce sèche - IP 30
- Fréquence : 433,42 MHz
- Portée : 20 m à travers deux murs en béton ; 200 m en champ libre
- Pile : 2 X 1,5 V DC (type AAA LR03).

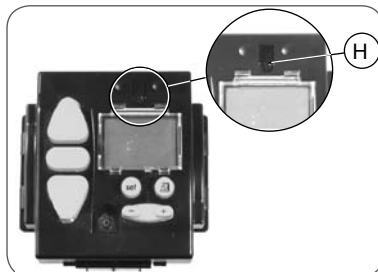

5. Avant l'installation de la Chronis RTS

5.1 Mise en marche de la Chronis RTS

- Si la façade avant (1) de la Chronis RTS est fixée sur l'horloge :
 - Appuyer sur les touches Montée et Descente (jamais sur l'écran), sans forcer, pour dégager l'horloge de la façade.
- Prendre l'horloge (2) et la retourner.
- Retirer la lamelle en plastique empêchant le contact des piles :
 - ▶ L'affichage standard apparaît.
 - ▶ L'heure est sur : « 0:00 ».



5.2 Mise à l'heure et au jour actuel

5.2.1 Mise à l'heure d'été ou à l'heure d'hiver

Avant de mettre à l'heure et au jour actuel, vérifier le réglage heure d'été/heure d'hiver (I) :

S : Heure d'été

W : Heure d'hiver

Par défaut, la Chronis RTS est réglée sur l'heure d'hiver.

Pour changer le réglage :

- Appuyer sur la touche Menu (set) :
 - ▶ L'affichage de l'heure clignote.
- Appuyer sur la touche Montée (▲) jusqu'à ce que l'affichage passe de « W » à « S ».
- ▶ L'horloge est réglée sur l'heure d'été.

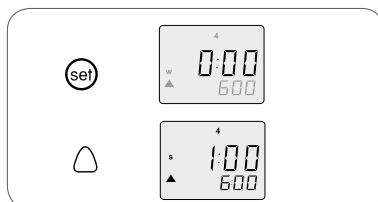
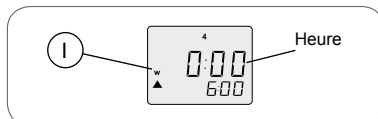

- Appuyer sur la touche Descente ▽ jusqu'à ce que l'affichage passe de « S » à « W ».
 - ▶ L'horloge est réglée sur l'heure d'hiver.
- Appuyer sur la touche Menu (set) pour valider le réglage.

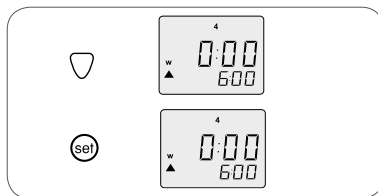

5.2.2 Mise à l'heure

- Appuyer sur la touche Menu (set) :
 - ▶ L'affichage de l'heure clignote.
- Appuyer sur la touche ⏪ ⏩ pour régler l'heure.
 - ▶ Lorsque l'appui sur la touche est maintenu, l'heure augmente ou diminue progressivement de plus en plus vite.
- Appuyer de nouveau sur la touche Menu (set) pour valider le réglage :
 - ▶ L'heure réglée est affichée.
- Vérifier l'heure indiquée.

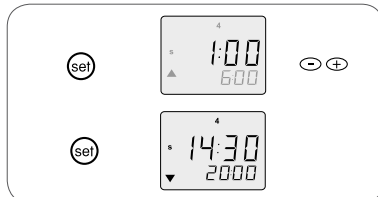

5.2.3 Mise à la date du jour

- Appuyer sur la touche Calendrier (cal) :
 - ▶ La date s'affiche.
- Appuyer sur la touche Menu (set) :
 - ▶ L'affichage du jour clignote.
- Appuyer sur la touche ⏪ ⏩ pour régler le jour.
- Appuyer sur la touche Montée △ :
 - ▶ L'affichage du mois clignote.
- Un appui sur la touche Descente permet de revenir à la valeur précédente pour vérifier ou modifier le réglage.
- Appuyer sur la touche ⏪ ⏩ pour régler le mois.
- Appuyer de nouveau sur la touche Montée △ :
 - ▶ L'affichage de l'année clignote.
- Appuyer sur la touche ⏪ ⏩ pour régler l'année.
- Appuyer sur la touche Menu (set) pour valider le réglage :
 - ▶ L'affichage standard revient.

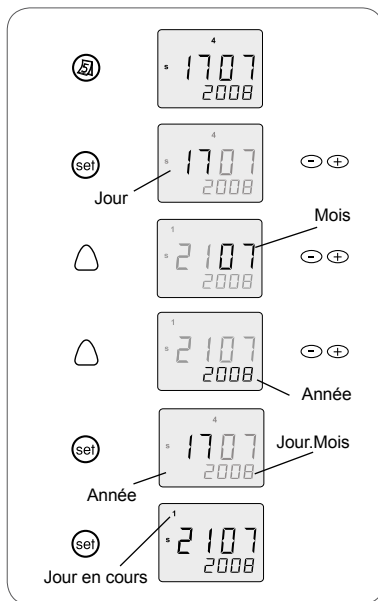

Remarque : Le numéro du jour en cours apparaît sur l'écran. Une fois la date réglée sur la Chronis RTS, le numéro du jour est modifié automatiquement.

Numéro du jour en cours :

- 1 = lundi, 2 = mardi, 3 = mercredi, 4 = jeudi,
- 5 = vendredi, 6 = samedi, 7 = dimanche.

6. Ajout de la Chronis RTS

6.1 Identification du point de commande d'origine

6.1.1 Conseils

- Pour ajouter une Chronis RTS, utiliser le point de commande associé qui ne pilote que ce volet roulant / store : un appui sur la touche Montée ou Descente n'engendre que le déplacement du volet roulant / store auquel la nouvelle Chronis RTS doit être associée.

Attention ! S'il n'y a plus aucun point de commande associé au volet roulant / store (tous les points de commande sont perdus ou cassés), contacter le service d'assistance Somfy.

- Cette notice décrit comment associer une Chronis RTS à un volet roulant / store RTS compatible.
- Pour associer la Chronis RTS à plusieurs volets roulants / stores, identifier le point de commande individuel de chacun des volets roulants / stores à associer et effectuer la procédure décrite au chapitre « Ajout de la Chronis RTS » correspondant au point de commande d'origine.

- Sur certains volets roulants / stores, l'entrée en mode programmation, l'ajout et la suppression d'un point de commande sont signalés par une série de « Bip » émis par le moteur, pour d'autres volets roulants / stores ils sont signalés par un bref mouvement du volet roulant / store.
- Placer le volet roulant / store en position médiane avant d'installer la nouvelle Chronis RTS afin de visualiser facilement les mouvements.

6.1.2 Points de commande d'origine

- Identifier le point de commande d'origine dans la liste ci-dessous et se reporter au paragraphe indiqué pour ajouter la nouvelle Chronis RTS :

- 1) Point de commande fixé au mur avec une seule touche, dit Point une touche, voir paragraphe 6.2 ;
- 2) Point de commande fixé au mur avec touches Montée/ STOP/ Descente, dit Point avec touches Montée/ STOP/ Descente, voir paragraphe 6.3 ;
- 3) Point de commande de type programmeur, dit Horloge, voir paragraphe 6.4 ;
- 4) Point de commande Situo fixé au mur, voir paragraphe 6.5 ;
- 5a) Télécommande Telis 1 RTS, voir paragraphe 6.6 ;
- 5b) Télécommande Telis Soliris RTS, voir paragraphe 6.6 ;
- 6a) Télécommande Telis 4 RTS, voir paragraphe 6.7 ;
- 6b) Télécommande Telis 4 Soliris RTS, voir paragraphe 6.7.

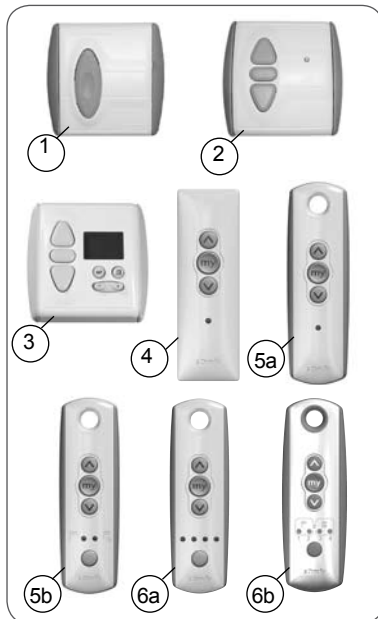

6.2 Point une touche

Se mettre à proximité du volet roulant / store pour effectuer l'installation de la nouvelle Chronis RTS.

6.2.1 Identification du modèle

- Vérifier que le point de commande d'origine possède une touche allongée.
- Placer le volet roulant / store en position médiane.
- Démontez la façade du point une touche :

Point une touche avec façade blanche et grise

- Soulever avec douceur la façade avec un outil fin et plat (type tournevis plat) à la jonction entre la partie blanche et la partie grise.
- Faire levier sans forcer pour dégager les pattes de fixation de la façade.

Point une touche avec façade blanche

- Faire levier avec un outil fin et plat (type tournevis plat), sans forcer, au niveau de la partie supérieure de la façade pour la dégager de son support.

- Retourner la façade pour identifier le modèle :

- S'il y a une plage en étain notée PROG à côté de la pile : modèle A.
- S'il n'y a pas de plage en étain notée PROG à côté de la pile : modèle B.

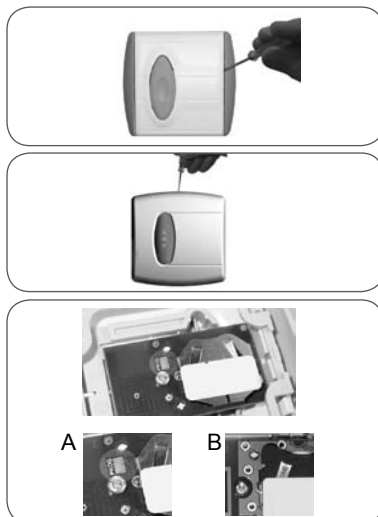

6.2.2 Ajout de la Chronis RTS

Modèle A :

- Faire un contact entre la plage en étain PROG du circuit électrique et le support de pile à l'aide d'un tournevis plat jusqu'au bref mouvement du volet roulant / store (ou une série de 3 « Bip ») : la fonction PROG est activée pendant environ 2 min.
- Prendre la nouvelle Chronis RTS.
- Faire un appui bref sur le bouton PROG (H) de la nouvelle Chronis RTS :
 - ▶ L'écran de la Chronis RTS affiche « PROG ».
 - ▶ Le volet roulant / store effectue de nouveau un bref mouvement (ou une série de 8 « Bip ») pour indiquer que la nouvelle Chronis RTS est enregistrée.
- Appuyer sur la touche Descente de la nouvelle Chronis RTS :
 - ▶ Si le volet roulant / store descend, la Chronis RTS fonctionne.
 - ▶ Si le volet roulant / store ne bouge pas, contacter le service d'assistance Somfy.
- Remettre en place la façade du point de commande d'origine :

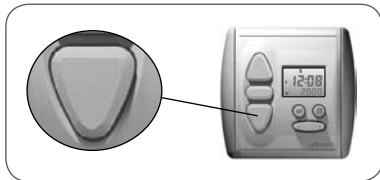
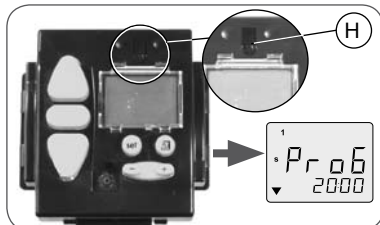

Point une touche avec façade blanche et grise

- Insérer les pattes de fixation dans leurs encoches sur un des côtés de la façade.
- Appuyer sur l'autre côté jusqu'au « clac » pour fixer la façade sur son support.

Point une touche avec façade blanche

- Remettre la façade sur son support.

Modèle B :

- Enlever la pile du point de commande d'origine à l'aide d'un objet en plastique.
- Appuyer sur la partie centrale de la touche du point une touche.
- Remettre la pile.
- Appuyer de nouveau sur la touche jusqu'au bref mouvement du volet roulant / store (ou une série de 3 « Bip ») : la fonction PROG est activée pendant environ 2 min.
- Prendre la nouvelle Chronis RTS.
- Faire un appui bref sur le bouton PROG (H) de la nouvelle Chronis RTS :
 - ▶ L'écran de la Chronis RTS affiche « PROG ».
 - ▶ Le volet roulant / store effectue de nouveau un bref mouvement (ou une série de 8 « Bip ») pour indiquer que la nouvelle Chronis RTS est enregistrée.
- Appuyer sur la touche Descente de la nouvelle Chronis RTS :
 - ▶ Si le volet roulant / store descend, la Chronis RTS fonctionne.
 - ▶ Si le volet roulant / store ne bouge pas, contacter le service d'assistance Somfy.

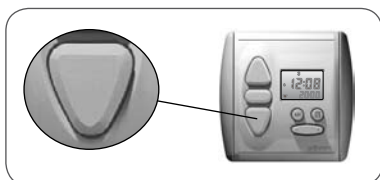
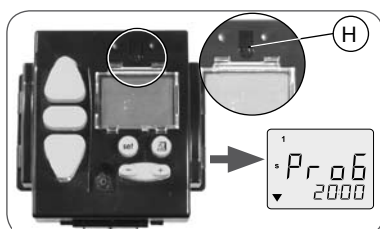
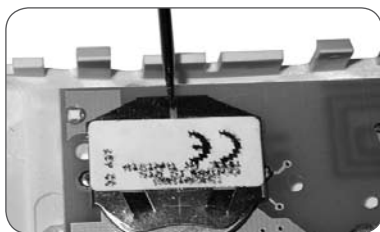

- Remettre en place la façade du point de commande d'origine :

Point une touche avec façade blanche et grise

- Insérer les pattes de fixation dans leurs encoches sur un des côtés de la façade.
- Appuyer sur l'autre côté jusqu'au « clac » pour fixer la façade sur son support.

Point une touche avec façade blanche

- Remettre la façade sur son support.

6.3 Point avec touches Montée / STOP / Descente

Se mettre à proximité du volet roulant / store pour effectuer l'installation de la Chronis RTS.

6.3.1 Vérification de la compatibilité

- Placer le volet roulant / store en position médiane.
- Couper l'alimentation secteur.
- Démontez la façade du point de commande d'origine :
 - Soulever avec douceur la façade avec un outil fin et plat (type tournevis plat) à la jonction entre la partie blanche et la partie grise.
 - Faire levier sans forcer pour dégager les pattes de fixation de la façade.
- Retourner la façade : le bouton PROG se situe à côté de la pile (b).

Attention ! Si après démontage de la façade, il n'y a aucun bouton PROG, cela signifie que le point de commande n'est pas compatible : la Chronis RTS ne pourra pas être associée au volet roulant / store.

6.3.2 Ajout de la Chronis RTS

- Remettre l'alimentation secteur.
- Appuyer sur le bouton PROG (b) du point de commande d'origine jusqu'au bref mouvement du volet roulant / store (ou une série de 3 « Bip ») : la fonction PROG est activée pendant environ 2 min.
- Prendre la nouvelle Chronis RTS.
- Faire un appui bref sur le bouton PROG (H) de la nouvelle Chronis RTS :
 - ▶ L'écran de la Chronis RTS affiche « PROG ».
 - ▶ Le volet roulant / store effectue de nouveau un bref mouvement (ou une série de 8 « Bip ») pour indiquer que la nouvelle Chronis RTS est enregistrée.
- Appuyer sur la touche Descente de la nouvelle Chronis RTS :
 - ▶ Si le volet roulant / store descend, la Chronis RTS fonctionne.
 - ▶ Si le volet roulant / store ne bouge pas, contacter le service d'assistance Somfy.
- Remettre en place la façade du point de commande d'origine :
 - Insérer les pattes de fixation dans leurs encoches sur un des côtés de la façade.
 - Appuyer sur l'autre côté jusqu'au « clac » pour fixer la façade sur son support.

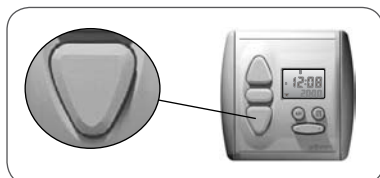
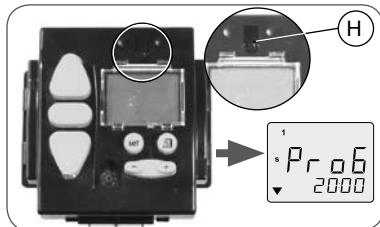
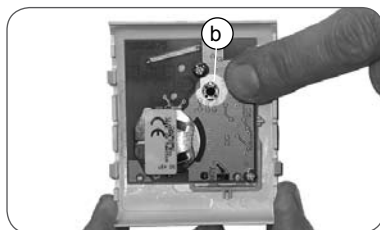
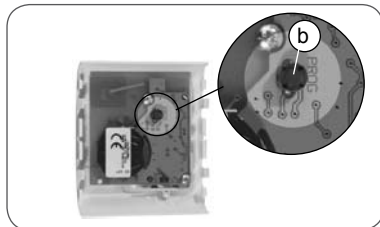
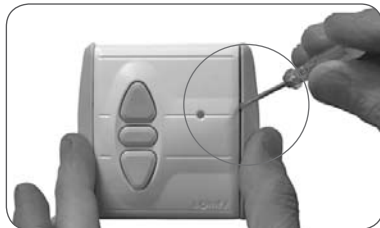

6.4 Horloge

Attention ! Si l'horloge d'origine est associée à plusieurs volets roulants / stores, la nouvelle Chronis RTS sera associée elle aussi à tous ces volets roulants / stores après ajout. Elle peut alors la remplacer.

Si la nouvelle Chronis RTS doit piloter d'autres volets roulants / stores que l'horloge d'origine, utiliser le point de commande individuel associé à chaque volet roulant / store pour ajouter la Chronis RTS.

Se mettre à proximité du volet roulant / store pour effectuer l'installation de la Chronis RTS.

6.4.1 Vérification de la compatibilité

- Placer le volet roulant / store en position médiane.
- Couper l'alimentation secteur.
- Démontez la façade du point de commande d'origine :
 - Faire levier avec un outil fin et plat (type tournevis plat), sans forcer, au niveau de la partie supérieure de la façade pour la dégager de son support.
 - Le bouton PROG se situe au-dessus de l'écran et a la forme d'une languette (c).

Attention ! Si après démontage de la façade, il n'y a aucun bouton PROG, cela signifie que le point de commande n'est pas compatible : la Chronis RTS ne pourra pas être associée au volet roulant / store.

6.4.2 Ajout de la Chronis RTS

- Remettre l'alimentation secteur.
- Appuyer sur la languette (c) de l'horloge d'origine jusqu'au bref mouvement du volet roulant / store (ou une série de 3 « Bip ») : la fonction PROG est activée pendant environ 2 min.
- Prendre la nouvelle Chronis RTS.
- Faire un appui bref sur le bouton PROG (H) de la nouvelle Chronis RTS :
 - ▶ L'écran de la Chronis RTS affiche « PROG ».
 - ▶ Le volet roulant / store effectue de nouveau un bref mouvement (ou une série de 8 « Bip ») pour indiquer que la nouvelle Chronis RTS est enregistrée.
- Appuyer sur la touche Descente de la nouvelle Chronis RTS :
 - ▶ Si le volet roulant / le store descend, la Chronis RTS fonctionne.
 - ▶ Si le volet roulant / le store ne bouge pas, contacter le service d'assistance Somfy.
- Si l'horloge d'origine doit être supprimée, passer au paragraphe 6.4.3 « Suppression de l'horloge d'origine ».
- Si l'horloge d'origine est conservée, remettre en place la façade :
 - Insérer la façade sur son support en laissant ressortir les touches de leurs logements.
 - Appuyer sur la face avant jusqu'au « clac » pour fixer la façade sur son support.

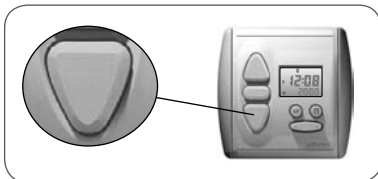
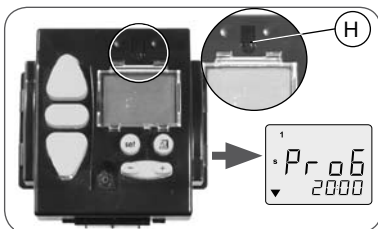
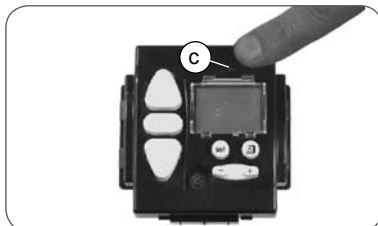
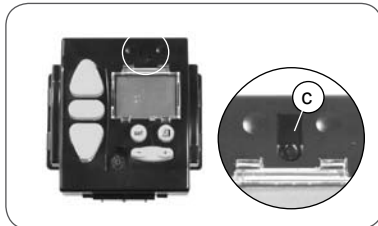

6.4.3 Suppression de l'horloge d'origine (facultatif)

Conseil : Suivre cette procédure uniquement pour ne plus utiliser l'horloge d'origine.

- Attendre 5 minutes.

- Prendre la nouvelle Chronis RTS.
 - Appuyer sur le bouton PROG (H) de la nouvelle Chronis RTS jusqu'au bref mouvement du volet roulant / store (ou une série de 3 « Bip ») : la fonction PROG est activée pendant environ 2 min.
 - Sur l'horloge d'origine, faire un appui bref sur la languette (c) : le volet roulant / store effectue un bref mouvement (ou une série de 8 « Bip ») pour indiquer que l'horloge d'origine est supprimée.
 - Appuyer sur la touche Descente de l'horloge d'origine : le volet roulant / store ne se déplace pas.
 - Appuyer sur la touche Descente de la nouvelle Chronis RTS :
 - ▶ Si le volet roulant / le store descend, la Chronis RTS fonctionne.
 - ▶ Si le volet roulant / le store ne bouge pas, contacter le service d'assistance Somfy.
 - Démontez l'horloge d'origine.
- Ne pas jeter l'horloge d'origine avec les ordures ménagères, voir paragraphe 2.3.

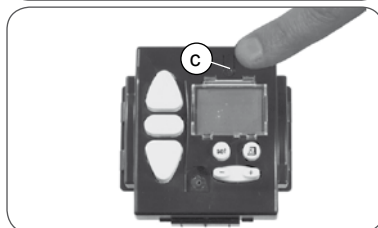
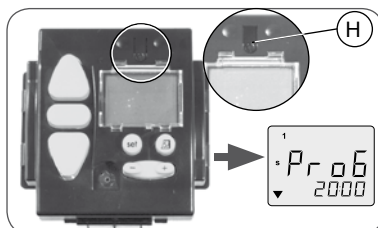

6.5 Point de commande Situø

Se mettre à proximité du volet roulant / store pour effectuer l'installation de la Chronis RTS.

- Placer le volet roulant / store en position médiane.
- Démontez la façade de la Situø :
 - Soulever avec douceur la façade avec un outil fin et plat (type tournevis plat) au niveau de la partie inférieure.
 - Faire levier sans forcer pour dégager les pattes de fixation de la façade.
 - Retourner la façade : le bouton PROG se situe à côté de la pile (d).
- Appuyer sur le bouton PROG (d) de la Situø jusqu'au bref mouvement du volet roulant / store (ou une série de 3 « Bip ») : la fonction PROG est activée pendant environ 2 min.
- Prendre la nouvelle Chronis RTS.
- Faire un appui bref sur le bouton PROG (H) de la nouvelle Chronis RTS :
 - ▶ L'écran de la Chronis RTS affiche « PROG ».
 - ▶ Le volet roulant / store effectue de nouveau un bref mouvement (ou une série de 8 « Bip ») pour indiquer que la nouvelle Chronis RTS est enregistrée.
- Appuyer sur la touche Descente de la nouvelle Chronis RTS :
 - ▶ Si le volet roulant / le store descend, la Chronis RTS fonctionne.
 - ▶ Si le volet roulant / le store ne bouge pas, contacter le service d'assistance Somfy.
- Remettre en place la façade de la Situø :
 - Insérer les pattes de fixation dans leurs encoches.
 - Appuyer sur la partie inférieure jusqu'au « clac » pour fixer la façade sur son support.

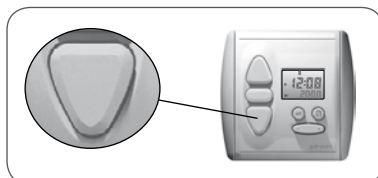
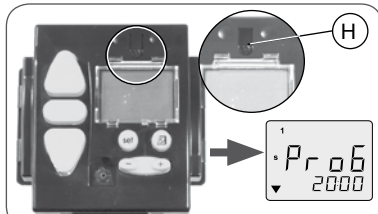
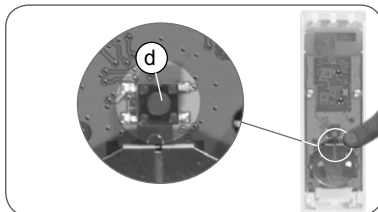
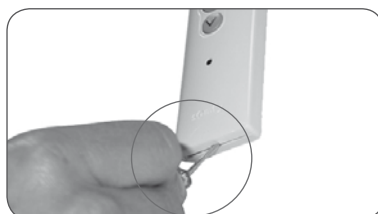

6.6 Télécommandes Telis 1 RTS / Telis Soliris RTS

La Telis 1 RTS a 1 lampe témoin (5a) et la Telis Soliris RTS, 2 lampes témoin (5b).

Si la télécommande d'origine a plus de 2 lampes témoin, se reporter au chapitre « Télécommandes Telis 4 RTS / Telis 4 Soliris RTS ».

Se mettre à proximité du volet roulant / store pour effectuer l'installation de la Chronis RTS.

- Placer le volet roulant / store en position médiane.
- Retourner la Telis d'origine : le bouton PROG (e) se situe sur la face arrière.
- Appuyer sur le bouton PROG (e) avec une pointe de crayon jusqu'au bref mouvement du volet roulant / store (ou une série de 3 « Bip ») : la fonction PROG est activée pendant environ 2 min.
- Prendre la nouvelle Chronis RTS.
- Faire un appui bref sur le bouton PROG (H) de la nouvelle Chronis RTS :
 - ▶ L'écran de la Chronis RTS affiche « PROG ».
 - ▶ Le volet roulant / store effectue de nouveau un bref mouvement (ou une série de 8 « Bip ») pour indiquer que la nouvelle Chronis RTS est enregistrée.
- Appuyer sur la touche Descente de la nouvelle Chronis RTS :
 - ▶ Si le volet roulant / le store descend, la Chronis RTS fonctionne.
 - ▶ Si le volet roulant / le store ne bouge pas, contacter le service d'assistance Somfy.

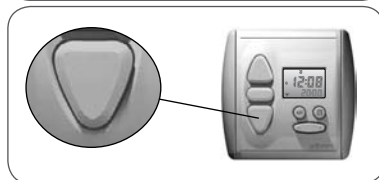
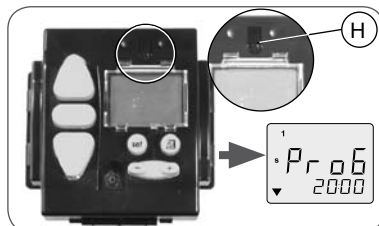
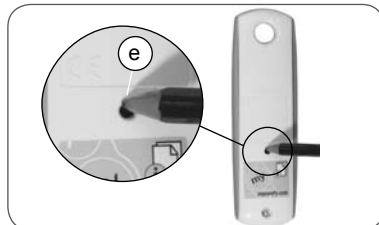
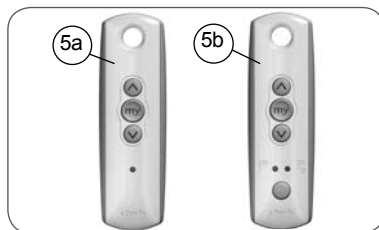

6.7 Télécommandes Telis 4 RTS / Telis 4 Soliris RTS

Les Telis 4 RTS (6a) et Telis 4 Soliris RTS (6b) ont 4 lampes témoin.

Se mettre à proximité du volet roulant / store pour effectuer l'installation de la Chronis RTS.

- Sur la télécommande d'origine, sélectionner la lampe témoin qui commande le volet roulant / store seul, avec la touche (f).
- Placer le volet roulant / store en position médiane.
- Retourner la Telis d'origine : le bouton PROG (g) se situe sur la face arrière.
- Appuyer sur le bouton PROG (g) avec une pointe de crayon jusqu'au bref mouvement du volet roulant / store (ou une série de 3 « Bip ») : la fonction PROG est activée pendant environ 2 min.
- Prendre la nouvelle Chronis RTS.

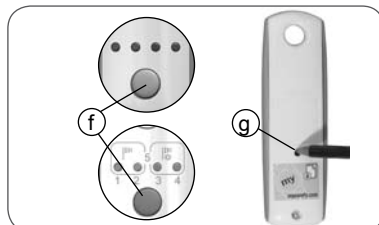
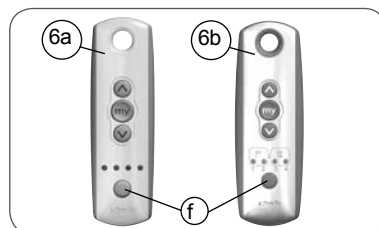

- Faire un appui bref sur le bouton PROG (H) de la nouvelle Chronis RTS :
 - ▶ L'écran de la Chronis RTS affiche « PROG ».
 - ▶ Le volet roulant / store effectue de nouveau un bref mouvement (ou une série de 8 « Bip ») pour indiquer que la nouvelle Chronis RTS est enregistrée.
- Appuyer sur la touche Descente de la nouvelle Chronis RTS :
 - ▶ Si le volet roulant / le store descend, la Chronis RTS fonctionne.
 - ▶ Si le volet roulant / le store ne bouge pas, contacter le service d'assistance Somfy.

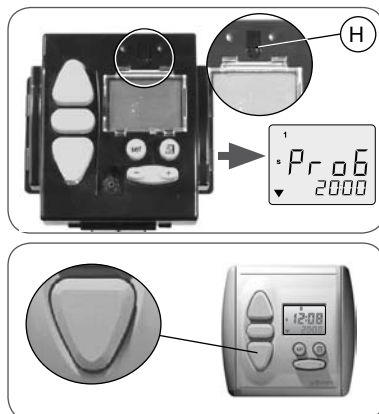

7. Remplacement d'un point de commande perdu ou cassé

Si le point de commande d'origine est perdu ou cassé, il y a deux situations possibles :

- le point de commande perdu ou cassé est l'unique point de commande du volet roulant / store,
- le point de commande perdu ou cassé n'est pas le seul à commander le volet roulant / store.

7.1 Point de commande perdu ou cassé unique

Contactez le service d'assistance Somfy pour être guidé dans le remplacement du point de commande unique perdu ou cassé.

7.2 Point de commande perdu ou cassé parmi d'autres

- Prendre un des points de commande associés au volet roulant / store.
- Suivre les étapes décrites dans le chapitre « Ajout de la Chronis RTS » selon le modèle de point de commande d'origine.

Attention ! Si après avoir suivi cette opération il n'y a pas de bref mouvement (ou de série de « Bip ») du volet roulant / store, contactez le service d'assistance Somfy pour être guidé dans le remplacement.

8. Fixation de la Chronis RTS

8.1 Avant de fixer la Chronis RTS

Avant de fixer la Chronis RTS, choisir un emplacement pour la fixation et contrôler que la Chronis RTS pilote tous les volets roulants / stores auxquelles elle est associée à partir cet emplacement.

Distance minimale à respecter entre deux éléments RTS : 30 cm.

Attention ! Ne pas fixer la Chronis RTS sur une partie métallique.

- Choisir un emplacement central par rapport à la position des volets roulants / stores associés et situé à l'intérieur.
- Poser la Chronis RTS contre le mur à l'emplacement choisi.
- Appuyer sur la touche Descente (C) pour vérifier que la Chronis RTS pilote tous les volets roulants / stores :
 - ▶ Si tous les volets roulants / stores descendent, la Chronis RTS peut être fixée à cet emplacement.
 - ▶ Si un ou plusieurs volets roulants / stores ne bougent pas, déplacer la Chronis RTS et vérifier le fonctionnement. Si cela ne fonctionne toujours pas, se reporter chapitre « Un problème avec la Chronis RTS ? ».

8.2 Fixation et montage

- Fixer le support mural (3) :
 - Poser le support contre le mur, la patte de maintien située en bas.
 - Faire une marque avec un crayon pour repérer les deux trous.
 - ▶ Les deux trous doivent être alignés horizontalement et séparés de 50 mm.
 - Percer les deux trous.
 - Enfoncer les deux chevilles (6).
 - Fixer le support mural (3) avec les deux vis (5).
- Attention ! En cas de perte des vis fournies, ne pas utiliser de vis bombées mais uniquement des vis plates de diamètre 6 mm.
- Placer l'horloge (2) sur le support mural (3), l'écran situé au-dessus des touches Menu (S6) et Calendrier (S5) :
 - Glisser l'horloge dans les pattes de guidage, vers le bas, jusqu'à la patte de maintien.
 - Retirer la pellicule de protection sur l'écran.
 - Mettre en place la façade avant (1) :
 - Insérer la façade sur l'horloge en laissant ressortir les touches de leurs logements.
 - Appuyer sur la façade avant jusqu'au « clac » signalant la fixation correcte de la façade sur l'horloge.

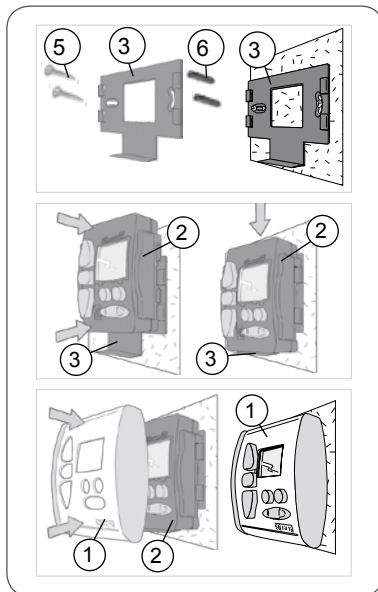

9. La Chronis RTS au quotidien

9.1 Comment fonctionne la Chronis RTS ?

La Chronis RTS fonctionne selon 3 modes distincts :

- le mode Programmeur
- le mode Sans programmeur,
- le mode Simulation de présence.

9.1.1 Mode Programmeur

En mode Programmeur, la Chronis RTS pilote automatiquement une ouverture et une fermeture par jour des volets roulants / stores selon des horaires programmés.

Par défaut, la Chronis RTS fonctionne selon le programme hebdomadaire : l'ouverture est réglée à 6h00 et la fermeture à 20h00.

9.1.2 Mode Sans programmeur

En mode Sans Programmeur, la Chronis RTS s'utilise comme un point de commande avec touches Montée / STOP /Descente. Le pilotage automatique des volets roulants / stores est désactivé.

Remarque : La Chronis RTS fonctionne alors en mode manuel uniquement et toutes les fonctions de programmation sont inhibées.

9.1.3 Mode Simulation de présence

En mode Simulation de présence, la Chronis RTS simule la présence en modifiant de manière aléatoire les horaires d'ouverture et de fermeture prévus par le programme hebdomadaire ou journalier.

9.1.4 Affichage standard

Après avoir réglé la date et l'heure sur la Chronis RTS, l'affichage standard donne les indications suivantes :

- I. Heure d'été (S) / Heure d'hiver (W)
- J. Numéro du jour en cours :
 1 = lundi, 2 = mardi, 3 = mercredi, 4 = jeudi,
 5 = vendredi, 6 = samedi, 7 = dimanche
- K. Heure
- L. Mode de fonctionnement :
 « SEC » : mode Simulation de présence
 « COS 1 » : mode Cosmic 1
 « COS 2 » : mode Cosmic 2
 ou Mode journalier ou hebdomadaire:
 Sens et Horaire du prochain mouvement
 du volet roulant / store programmé :
 Descente (▼) ou Montée (▲)

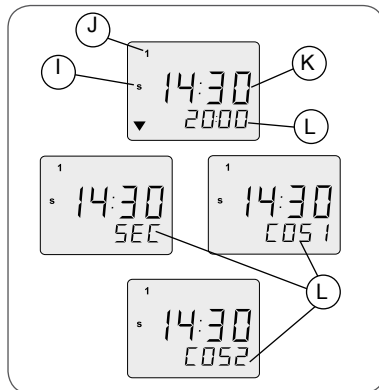

9.2 Utilisation

En mode Programmeur, la Chronis RTS planifie l'ouverture et la fermeture automatiques des volets roulants / stores à des moments déterminés de la journée.

Pour commander un mouvement des volets roulants / stores en dehors des horaires programmés, l'appui sur les touches Montée (A), Stop/ Position favorite (B) , Descente (C) est toujours possible.

Remarque : Un appui sur une de ces touches commande le mouvement simultané de tous les volets roulants / stores associés à la Chronis RTS.

9.2.1 Désactivation / Activation du Mode Programmeur

Par défaut, la Chronis RTS fonctionne en mode Programmeur.

Désactivation du programmeur

- À partir de l'affichage standard, appuyer sur la touche (+) :
- ▶ « OFF » s'affiche à la place de l'affichage standard.

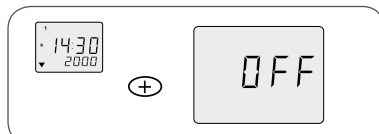

Activation du programmeur

- À partir de l'affichage indiquant « OFF », appuyer sur la touche (-) :
- ▶ L'affichage standard remplace l'affichage du « OFF ».

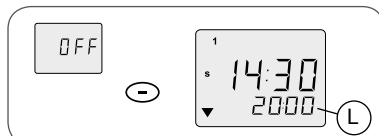

9.2.2 Touches Montée et Descente

- Appuyer sur la touche Montée (A) : tous les volets roulants / stores associés montent et s'arrêtent automatiquement en position haute.
- Appuyer sur la touche Descente (C) : tous les volets roulants / stores associés descendent et s'arrêtent automatiquement en position basse.
- Pour passer du sens de Montée vers le sens de Descente (et vice versa), il n'est pas nécessaire d'appuyer sur la touche Stop (B).

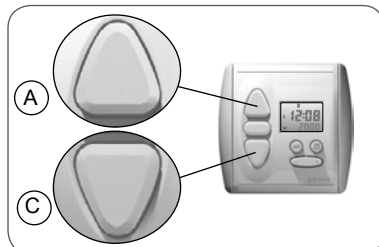

Mode de fonctionnement pour stores vénitiens

Le fonctionnement par défaut de la Chronis RTS est standard et convient notamment pour les volets roulants.

Pour permettre de piloter les lames orientables des stores de type vénitiens (intérieurs ou extérieurs), un paramètre est modifiable. Pour en savoir plus sur cette fonction, consulter notre site Internet (voir l'adresse au dos de cette notice).

9.2.3 Touche Stop

La touche Stop (B) a deux fonctions :

- Une fonction Stop : un appui bref sur la touche Stop arrête le déplacement des volets roulants / stores associés.
- Une fonction Position favorite : un appui bref sur la touche Stop envoie les volets roulants / stores associés en position favorite, si une position favorite est enregistrée et si les volets roulants / stores sont à l'arrêt.

Pour en savoir plus sur la fonction Position favorite, consulter le site Internet Somfy à l'adresse suivante :

<http://www.somfy.com/mysomfy/>

9.2.4 Affichage de la date

Après avoir réglé la date et l'heure sur la Chronis RTS, il est possible de consulter la date à tout instant :

- Appuyer sur la touche Calendrier (📅) :
 - M. Jour
 - N. Mois
 - O. Année.
- ▶ L'affichage standard réapparaît à l'écran après environ 3 sec.
- ▶ Cette fonction est disponible même lorsque le mode Programmeur est désactivé.

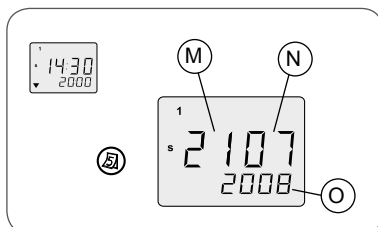
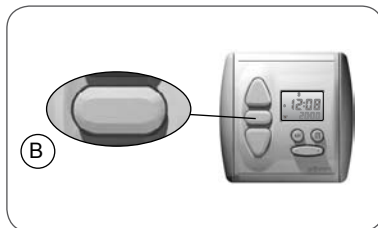

9.3 Remplacement des piles

Environnement ! Ne pas jeter les piles usagées avec les ordures ménagères, voir paragraphe 2.3.

- Démontez la façade avant (1) de la Chronis RTS :
 - Faire levier avec un outil fin et plat (type tournevis plat), sans forcer, au niveau de la partie supérieure de la façade pour la retirer.
- Faire glisser l'horloge (2) vers le haut pour la dégager du support mural (3).
- Retourner l'horloge (2).
- Sortir les piles usagées de leurs logements (4).
- Insérer des piles aux caractéristiques identiques en positionnant le + dans le sens indiqué au fond du logement.
- Replacer l'horloge (2) sur le support mural (3), l'écran situé au-dessus des touches Menu (set) et Calendrier (📅) :
 - Glisser l'horloge dans les pattes de guidage, vers le bas, jusqu'à la patte de maintien.
- Remettre en place la façade avant :
 - Insérer la façade sur l'horloge en laissant ressortir les touches de leurs logements.
 - Appuyer sur la façade avant jusqu'au « clac » pour la fixer.

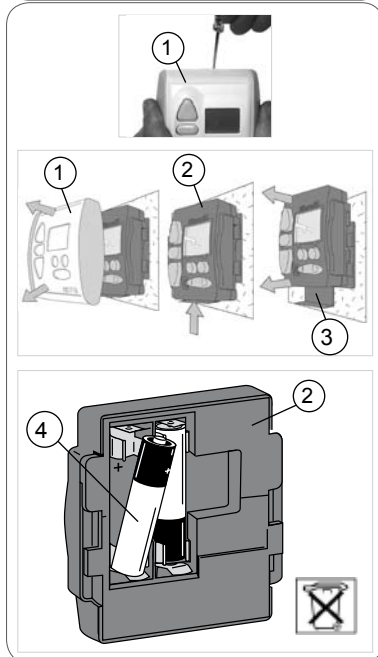

- Si l'affichage standard apparaît sur l'écran, alors le remplacement des piles est correct.
 - ▶ L'affichage de l'heure clignote : régler l'heure et la date (voir paragraphe 5.2 « Mise à l'heure et au jour actuel »).

Remarque : Après un changement de piles, l'heure et la date doivent être de nouveau réglées, les autres paramètres programmés sont conservés en mémoire.

- Si rien n'apparaît sur l'écran :
 - Se reporter au chapitre « Un problème avec la Chronis RTS ? ».

9.4 Entretien

- Nettoyer la Chronis RTS avec un produit ménager de nettoyage de type multi-usage ou vitres.
- Ne jamais faire tremper la Chronis RTS dans un liquide.

10. Personnalisation des programmes

10.1 Programmes disponibles

10.1.1 Présentation des programmes

Pour utiliser la Chronis RTS en mode Programmeur, différents types de programmes sont disponibles et paramétrables :

Programme hebdomadaire :

- Il permet de régler l'ouverture et la fermeture automatiques des volets roulants /stores à une heure fixe identique toute la semaine - voir paragraphe 10.3.1.
- L'ouverture peut être désactivée toute la semaine - voir paragraphe 10.3.2.
- La fermeture peut être désactivée toute la semaine - voir paragraphe 10.3.3.

Programme journalier :

- Il permet de régler l'ouverture et la fermeture automatiques des volets roulants /stores à une heure fixe différente selon le jour de la semaine - voir paragraphe 10.4.1.
- L'ouverture peut être désactivée un ou plusieurs jours de la semaine - voir paragraphe 10.4.2.
- La fermeture peut être désactivée un ou plusieurs jours de la semaine - voir paragraphe 10.4.3.

Programme Cosmic 1 :

- Le programme « Cosmic 1 » permet de régler :
 - l'ouverture automatique des volets roulants /stores pour correspondre au lever du jour, entre 6h20 et 9h30 selon la date (P),
 - la fermeture automatique des volets roulants /stores pour correspondre à la tombée de la nuit, entre 16h45 et 21h30 selon la date (Q).
- L'heure pré-réglé du programme « Cosmic 1 » varie quotidiennement pour s'adapter à la durée du jour, sous nos latitudes (Europe).
- Le programme « Cosmic 1 » s'applique uniquement à la semaine entière - voir paragraphe 10.5.1.

Programme Cosmic 1 avec décalage paramétré :

- Dans le programme « Cosmic 1 », un décalage entre + ou - 1h59 peut être paramétré pour que l'ouverture et/ou la fermeture soient avancées ou différées par rapport à l'heure pré-réglé (R) - voir paragraphe 10.5.2.

Programme Cosmic 1 avec temps arrêté :

- Dans le programme « Cosmic 1 », un horaire d'ouverture minimal et un horaire de fermeture maximal peuvent être paramétrés pour limiter les horaires pré-réglés, par exemple pour la période estivale (S). Ces limites sont appelés « temps arrêtés », ils fixent une heure d'ouverture au plus tôt et une heure de fermeture au plus tard - voir paragraphe 10.5.3.

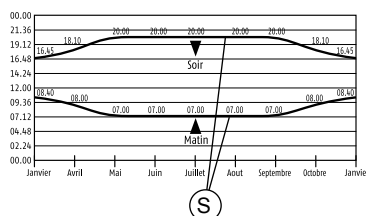
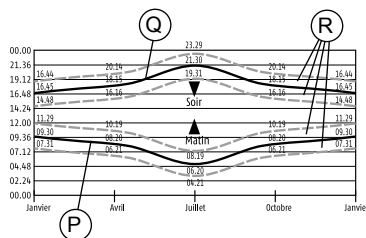

Programme Cosmic 2 :

- Le programme « Cosmic 2 » utilise :
 - le programme hebdomadaire ou journalier pour l'ouverture automatique des volets roulants / stores,
 - le programme « Cosmic 1 » pour la fermeture automatique des volets roulants /stores.
- Si l'ouverture est désactivée un ou plusieurs jours de la semaine dans le programme hebdomadaire ou journalier, elle est aussi désactivée lors de l'ouverture en « Cosmic 2 ».
- Si un décalage et/ou un temps arrêté sont paramétrés dans le programme « Cosmic 1 », ils s'appliquent aussi pour la fermeture en « Cosmic 2 ».
- Après avoir effectué les réglages dans les programmes hebdomadaire, journalier et/ou « Cosmic 1 », sélectionner le programme « Cosmic 2 » - voir paragraphe 10.6.

Programme hebdomadaire en mode Simulation de présence :

- L'ouverture et la fermeture automatiques des volets roulants /stores sont basées sur le programme hebdomadaire, avec une variation aléatoire maximale de + ou -15 minutes gérée par le mode Simulation de présence - voir paragraphe 10.7.

Programme journalier en mode Simulation de présence :

- L'ouverture et la fermeture automatiques des volets roulants /stores sont basées sur le programme journalier, avec une variation aléatoire maximale de + ou -15 minutes gérée par le mode Simulation de présence - voir paragraphe 10.7

10.1.2 Programme pré-enregistré

Lors de la mise en service, la Chronis RTS est en mode Programmeur avec un programme pré-enregistré pour piloter :

- une ouverture des volets roulants / stores le matin à 6h00 toute la semaine,
- une fermeture des volets roulants / stores le soir à 20h00 toute la semaine.

10.2 Conseils pour naviguer dans les programmes

En cours de réglage, la valeur modifiable clignote.

Après avoir saisi ou modifié un réglage, appuyer sur la touche Menu (set) jusqu'au retour de l'affichage standard afin de valider le réglage.

L'affichage standard revient automatiquement après environ 20 sec sans action sur les touches. Les réglages qui n'ont pas été validés ne sont pas enregistrés.

10.3 Programme hebdomadaire

Ce chapitre décrit les programmes permettant de commander une ouverture et une fermeture automatiques par jour des volets roulants / stores à un horaire fixe identique toute la semaine.

10.3.1 Ouverture et fermeture automatiques fixes identiques tous les jours

Ce programme permet de régler l'ouverture et la fermeture automatiques des volets roulants / stores à une heure fixe identique toute la semaine.

- À partir de l'affichage standard, appuyer sur la touche Menu (set) jusqu'à l'affichage de « ▼ 20:00 » (Sens et Horaire du prochain mouvement du volet roulant / store programmé).
- Appuyer de nouveau sur la touche Menu (set) :
 - ▶ L'heure clignote.
- Appuyer sur la touche Montée (▲) :
 - ▶ Le numéro du jour en cours clignote.
 - ▶ L'indication « Montée (▲) » clignote.
 - ▶ L'horaire programmé clignote.
- Appuyer sur la touche Calendrier (📅) pour afficher toute la semaine (entre le dimanche «7» et le lundi «1»).
- Appuyer sur la touche (⊖ ⊕) pour régler l'horaire :
 - ▶ L'horaire d'ouverture est modifié pour tous les jours de la semaine.

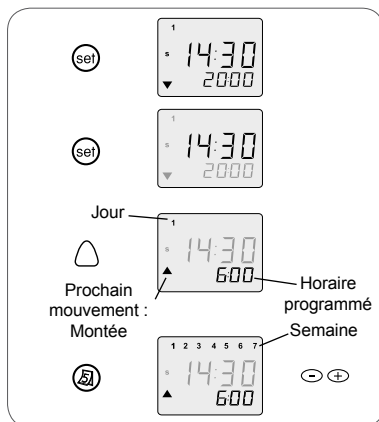

- Appuyer sur la touche Descente ∇ :
 - ▶ Toute la semaine clignote.
 - ▶ L'indication « Descente (∇) » clignote.
 - ▶ L'horaire programmé clignote.
- Si un seul numéro de jour s'affiche, appuyer sur la touche Calendrier ☞ pour afficher toute la semaine (entre le dimanche «7» et le lundi «1») :
- Appuyer sur la touche $\ominus \oplus$ pour régler l'horaire :
 - ▶ L'horaire de fermeture est modifié pour tous les jours de la semaine.

Remarque : Pour revenir aux horaires précédents, recommencer toute la procédure de réglage.

- Appuyer sur la touche Menu set pour valider les réglages.
 - ▶ L'affichage standard revient.
 - ▶ Le sens et l'horaire du prochain mouvement du volet roulant / store programmé s'affiche.

10.3.2 Aucune ouverture automatique pour toute la semaine

Ce programme permet de désactiver l'ouverture automatique des volets roulants / stores pour toute la semaine.

- À partir de l'affichage standard, appuyer sur la touche Menu set jusqu'à l'affichage de « ∇ 20:00 » (Sens et Horaire du prochain mouvement du volet roulant / store programmé).
- Appuyer de nouveau sur la touche Menu set :
 - ▶ L'heure clignote.
- Appuyer sur la touche Montée \triangle :
 - ▶ Le numéro du jour en cours clignote.
 - ▶ L'indication « Montée (\triangle) » clignote.
 - ▶ L'horaire programmé clignote.
- Appuyer sur la touche Calendrier ☞ pour afficher toute la semaine (entre le dimanche «7» et le lundi «1») :
- Appuyer sur la touche $\ominus \oplus$ pour régler l'horaire entre 23:59 et 00:00 :
 - ▶ « OFF » s'affiche à la place de l'horaire programmé.
 - ▶ L'ouverture automatique des volets roulants / stores est désactivée pour tous les jours de la semaine.

Remarque : Pour revenir aux horaires précédents, recommencer toute la procédure de réglage.

- Appuyer sur la touche Menu set pour valider les réglages.
 - ▶ L'affichage standard revient.
 - ▶ Le sens et l'horaire du prochain mouvement du volet roulant / store programmé s'affiche.

10.3.3 Aucune fermeture automatique pour toute la semaine

Ce programme permet de désactiver la fermeture automatique des volets roulants / stores pour toute la semaine.

- À partir de l'affichage standard, appuyer sur la touche Menu set jusqu'à l'affichage de « ∇ 20:00 »

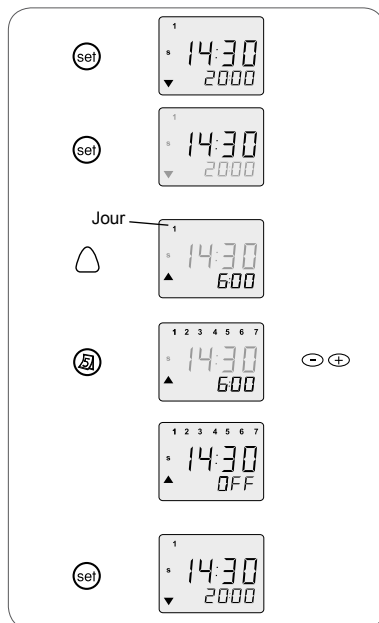
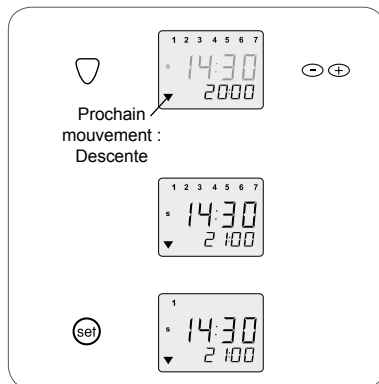

(Sens et Horaire du prochain mouvement du volet roulant / store programmé).

- Appuyer de nouveau sur la touche Menu (set) :
 - ▶ L'heure clignote.
- Appuyer sur la touche Descente (∇) :
 - ▶ Le numéro du jour en cours clignote.
 - ▶ L'indication « Descente (∇) » clignote.
 - ▶ L'horaire programmé clignote.
- Appuyer sur la touche Calendrier (📅) pour afficher toute la semaine (entre le dimanche «7» et le lundi «1») :
- Appuyer sur la touche (⊖ ⊕) pour régler l'horaire entre 23:59 et 00:00 :
 - ▶ « OFF » s'affiche à la place de l'horaire programmé.
 - ▶ La fermeture automatique des volets roulants / stores est désactivée pour tous les jours de la semaine.

Remarque : Pour revenir aux horaires précédents, recommencer toute la procédure de réglage.

- Appuyer sur la touche Menu (set) pour valider les réglages.
 - ▶ L'affichage standard revient.
 - ▶ Le sens et l'horaire du prochain mouvement du volet roulant / store programmé s'affiche.

Attention ! : Si l'ouverture et la fermeture automatiques sont désactivées toute la semaine, l'horaire du prochain mouvement affiche «OFF».

La Chronis RTS fonctionne alors en mode manuel uniquement - voir paragraphe 9.1.1 «Mode Sans Programmeur».

10.4 Programme journalier

Ce chapitre décrit les programmes permettant de commander une ouverture et une fermeture automatiques par jour des volets roulants / stores à un horaire fixe différent selon le jour de la semaine.

10.4.1 Ouverture et fermeture automatiques fixes différentes chaque jour de la semaine

Ce programme permet de régler l'ouverture et la fermeture automatiques des volets roulants / stores à une heure fixe différente selon le jour de la semaine.

- À partir de l'affichage standard, appuyer sur la touche Menu (set) jusqu'à l'affichage de « ∇ 20:00 » (Sens et Horaire du prochain mouvement du volet roulant / store programmé).
- Appuyer de nouveau sur la touche Menu (set) :
 - ▶ L'heure clignote.
- Appuyer sur la touche Montée (▲) :
 - ▶ Le numéro du jour en cours clignote.
 - ▶ L'indication « Montée (▲) » clignote.
 - ▶ L'horaire programmé clignote.
- Appuyer sur la touche (⊖ ⊕) pour régler l'horaire d'ouverture du jour sélectionné :
- Appuyer sur la touche Calendrier (📅) pour afficher le jour suivant.

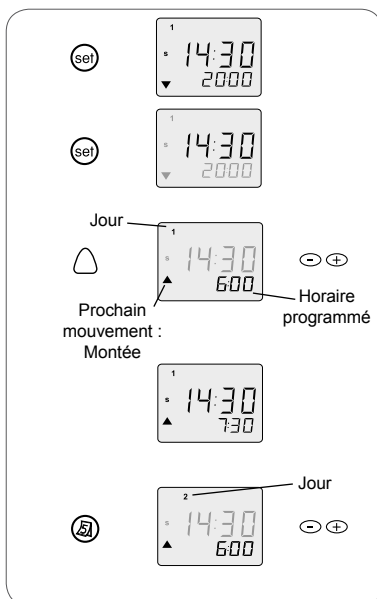
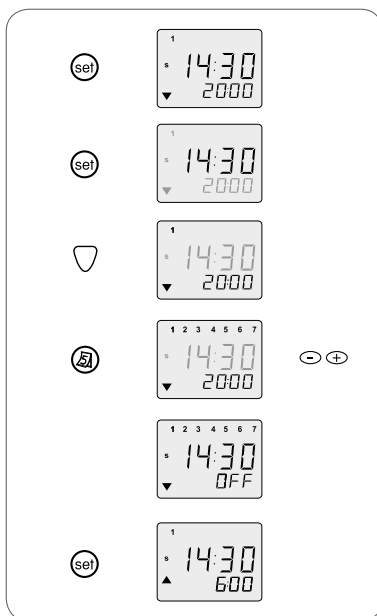

- Appuyer sur la touche $\ominus \oplus$ pour régler l'horaire d'ouverture du deuxième jour sélectionné.
 - ▶ À chaque appui sur la touche Calendrier ☞ le numéro du jour suivant clignote ainsi que l'horaire, qui peut alors être réglé.

- Répéter les réglages pour tous les jours de la semaine.

Attention ! Entre le dimanche «7» et le lundi «1» toute la semaine s'affiche. Les réglages s'appliquent alors à la semaine entière - voir le chapitre 10.3 Programme hebdomadaire.

- Appuyer sur la touche Descente ∇ :
 - ▶ Le numéro du jour en cours clignote.
 - ▶ L'indication « Descente (∇) » clignote.
 - ▶ L'horaire programmé clignote.
- Appuyer sur la touche $\ominus \oplus$ pour régler l'horaire de fermeture du jour sélectionné.
- Appuyer sur la touche Calendrier ☞ pour afficher le jour suivant.
- Appuyer sur la touche $\ominus \oplus$ pour régler l'horaire de fermeture du deuxième jour sélectionné.
- Répéter les réglages pour tous les jours de la semaine.

Remarque : Pour revenir aux horaires précédents, recommencer toute la procédure de réglage.

- Appuyer sur la touche Menu ☺ pour valider les réglages.
 - ▶ L'affichage standard revient.
 - ▶ Le sens et l'horaire du prochain mouvement du volet roulant / store programmé s'affiche.

10.4.2 Aucune ouverture automatique certains jours de la semaine

Ce programme permet de désactiver l'ouverture automatique des volets roulants/stores certains jours de la semaine.

- À partir de l'affichage standard, appuyer sur la touche Menu ☺ jusqu'à l'affichage de « ∇ 20:00 » (Sens et Horaire du prochain mouvement du volet roulant / store programmé).
- Appuyer de nouveau sur la touche Menu ☺ :
 - ▶ L'heure clignote.
- Appuyer sur la touche Montée \triangle :
 - ▶ Le numéro du jour en cours clignote.
 - ▶ L'indication « Montée (\triangle) » clignote.
 - ▶ L'horaire programmé clignote.
- Appuyer sur la touche Calendrier ☞ pour sélectionner le jour de la semaine pour lequel l'ouverture automatique doit être désactivée, par exemple mardi :
 - ▶ Le numéro « 2 » (mardi) clignote.
 - ▶ L'indication « Montée (\triangle) » clignote.
 - ▶ L'horaire programmé clignote.
- Appuyer sur la touche $\ominus \oplus$ pour régler l'horaire entre 23:59 et 00:00 :
 - ▶ « OFF » s'affiche.
 - ▶ L'ouverture automatique des volets roulants / stores est désactivée ce jour-là.

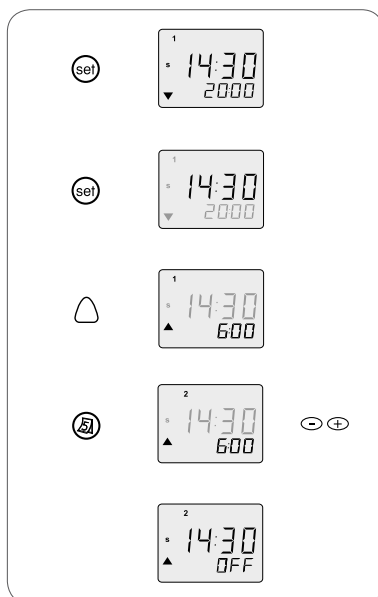
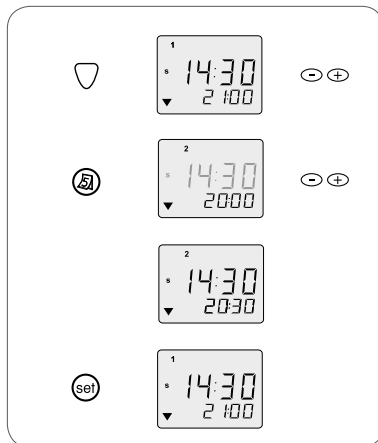

- ▶ À chaque appui sur la touche Calendrier (📅) le numéro du jour suivant clignote ainsi que l'heure, qui peut alors être désactivé de la même façon.

Attention ! Entre le dimanche «7» et le lundi «1» toute la semaine s'affiche. Les réglages s'appliquent alors à la semaine entière - voir le chapitre 10.3 Programme hebdomadaire.

- Appuyer sur la touche Menu (☰) pour valider les réglages.

- ▶ L'affichage standard revient.
- ▶ Le sens et l'heure du prochain mouvement du volet roulant / store programmé s'affiche.



Remarque : Pour revenir aux horaires précédents, recommencer toute la procédure de réglage.

10.4.3 Aucune fermeture automatique certains jours de la semaine

Ce programme permet de désactiver la fermeture automatique des volets roulants/stores certains jours de la semaine.

- À partir de l'affichage standard, appuyer sur la touche Menu (☰) jusqu'à l'affichage de « ▼ 20:00 » (Sens et Horaire du prochain mouvement du volet roulant / store programmé).

- Appuyer de nouveau sur la touche Menu (☰) :

- ▶ L'heure clignote.

- Appuyer sur la touche Descente (▽) :

- ▶ Le numéro du jour en cours clignote.
- ▶ L'indication « Descente (▽) » clignote.
- ▶ L'heure programmé clignote.

- Appuyer sur la touche Calendrier (📅) pour sélectionner le jour de la semaine pour lequel la fermeture automatique doit être désactivée, par exemple mardi :

- ▶ Le numéro « 2 » (mardi) clignote.
- ▶ L'heure programmé clignote.

- Appuyer sur la touche (⊖ ⊕) pour régler l'heure entre 23:59 et 00:00 :

- ▶ « OFF » s'affiche.
- ▶ La fermeture automatique des volets roulants / stores est désactivée ce jour-là.
- ▶ À chaque appui sur la touche Calendrier (📅) le numéro du jour suivant clignote ainsi que l'heure, qui peut alors être désactivé de la même façon.

Attention ! Entre le dimanche «7» et le lundi «1» toute la semaine s'affiche. Les réglages s'appliquent alors à la semaine entière - voir le chapitre 10.3 Programme hebdomadaire.

- Appuyer sur la touche Menu (☰) pour valider les réglages.

- ▶ L'affichage standard revient.
- ▶ Le sens et l'heure du prochain mouvement du volet roulant / store programmé s'affiche.

Remarque : Pour revenir aux horaires précédents, recommencer toute la procédure de réglage.

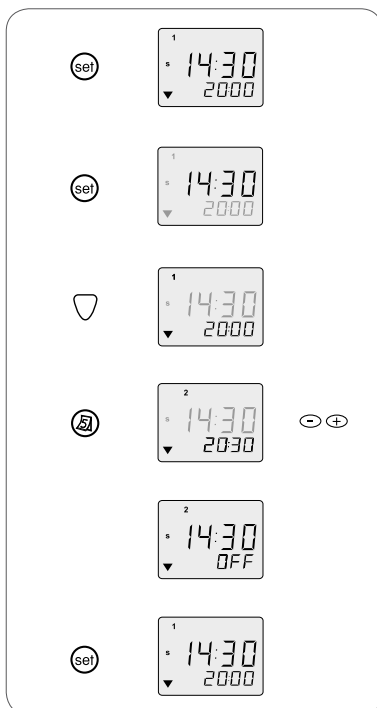

10.5 Programme «Cosmic 1»

Ce chapitre décrit les programmes permettant de commander une ouverture et une fermeture automatiques par jour des volets roulants / stores en fonction de l'heure de lever et de coucher du soleil.

10.5.1 Programme «Cosmic 1» pré-réglé

Ce programme permet d'utiliser l'ouverture et la fermeture automatiques des volets roulants / stores selon des horaires pré-réglés.

L'ouverture automatique pré-réglée varie quotidiennement pour correspondre au lever du jour, entre 6h20 et 9h30 selon la date.

La fermeture automatique pré-réglée varie quotidiennement pour correspondre à la tombée de la nuit, entre 16h45 et 21h30 selon la date.

Le programme «Cosmic 1» s'applique uniquement à la semaine entière.

- À partir de l'affichage standard, appuyer sur la touche Menu (sel) jusqu'à l'affichage de «COS1».
 - ▶ Le programme «Cosmic 1» est activé.
- Vérifier que le programme «Cosmic 1» n'est pas personnalisé :
 - Appuyer sur la touche Menu (sel) :
 - ▶ L'heure clignote.
 - Appuyer sur la touche Montée (▲) :
 - ▶ Les indications «Montée (▲)» et «O» clignotent.
 - ▶ Le temps de décalage clignote.
 - Si la valeur est différente de «0:00», appuyer sur la touche (◂) (▸) pour la régler sur «0:00».
 - Appuyer sur la touche Descente (▼) :
 - ▶ Les indications «Descente (▼)» et «O» clignotent.
 - ▶ Le temps de décalage clignote.
 - Si la valeur est différente de «0:00», appuyer sur la touche (◂) (▸) pour la régler sur «0:00».
 - ▶ Les horaires d'ouverture et de fermeture sont réglés sur le programme «Cosmic 1» pré-réglé.
- Appuyer sur la touche Menu (sel) pour valider les réglages.
 - ▶ L'affichage standard revient.
 - ▶ «COS1» s'affiche.

10.5.2 Programme «Cosmic 1» avec décalage paramétré

Ce programme permet de régler l'ouverture et la fermeture automatiques des volets roulants / stores selon les horaires pré-réglés du mode «Cosmic 1» tout en paramétrant un décalage par rapport à ces horaires.

Le mode «Cosmic 1» s'applique uniquement à la semaine entière, le décalage à l'ouverture et/ou à la fermeture sera appliqué à tous les jours de la semaine.

Un horaire d'ouverture minimal est pré-réglé à 6h00 et un horaire de fermeture maximal est pré-réglé à 20H00 - voir paragraphe 10.5.3.

- À partir de l'affichage standard, appuyer sur la touche Menu (sel) jusqu'à l'affichage de «COS1».
 - ▶ Le programme «Cosmic 1» est activé.

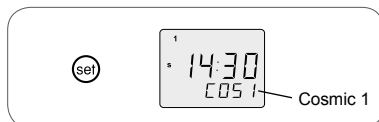
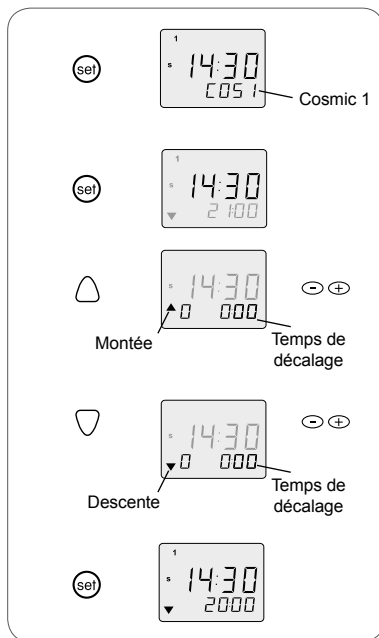

- Appuyer de nouveau sur la touche Menu (sel) :

- ▶ L'heure clignote.

Réglage de l'horaire d'ouverture :

- Appuyer sur la touche Montée (▲) :

- ▶ Les indications « Montée (▲) » et « O » clignotent.
- ▶ Le temps de décalage clignote.

- Appuyer sur la touche (-) (+) pour paramétrer un décalage par rapport à l'horaire d'ouverture pré-réglé :

- ▶ Il doit être compris entre - 1:59 et 1:59.
- ▶ Une valeur négative signifie que l'ouverture automatique est avancée par rapport à l'horaire pré-réglé par le mode « Cosmic 1 ».
- ▶ Une valeur positive signifie que l'ouverture automatique est différée par rapport à l'horaire pré-réglé par le mode « Cosmic 1 ».
- ▶ Par exemple, le jour où le mode « Cosmic 1 » prévoit l'ouverture automatique à 9h00 : si le décalage est réglé sur « - 0:45 », l'ouverture se fait à 8h15, et si le décalage est réglé sur « 1:20 », l'ouverture se fait à 10h20.
- ▶ L'ouverture automatique est réglée sur le mode « Cosmic 1 » avec un décalage identique tous les jours de la semaine.

Réglage de l'horaire de fermeture :

- Appuyer sur la touche Descente (▼) :

- ▶ Les indications « Descente (▼) » et « O » clignotent.
- ▶ Le temps de décalage clignote.

- Appuyer sur la touche (-) (+) pour paramétrer un décalage par rapport à l'horaire de fermeture pré-réglé :

- ▶ Il doit être compris entre - 1:59 et 1:59.
- ▶ Une valeur négative signifie que la fermeture automatique est avancée par rapport à l'horaire pré-réglé par le mode « Cosmic 1 ».
- ▶ Une valeur positive signifie que la fermeture automatique est différée par rapport à l'horaire pré-réglé par le mode « Cosmic 1 ».
- ▶ La fermeture automatique est réglée sur le mode « Cosmic 1 » avec un décalage identique tous les jours de la semaine.

Remarque : Pour revenir aux horaires précédents, recommencer toute la procédure de réglage.

- Appuyer sur la touche Menu (sel) pour valider les réglages.

- ▶ L'affichage standard revient.
- ▶ « COS1 » s'affiche.

10.5.3 Programme « Cosmic 1 » avec temps arrêté

Ce programme permet de régler l'ouverture et la fermeture automatiques des volets roulants / stores selon les horaires pré-réglés du mode « Cosmic 1 » en fixant un horaire d'ouverture minimal et un horaire de fermeture maximal, appelés « temps arrêté ». Les volets roulants / stores ne s'ouvriront pas avant le temps arrêté fixé pour l'ouverture et ils ne se fermeront pas après le temps arrêté fixé pour la fermeture.

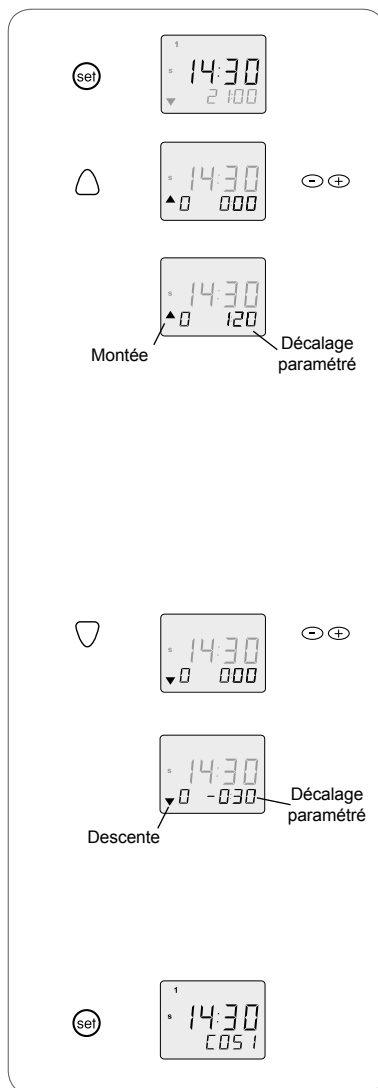

Le mode « Cosmic 1 » s'applique uniquement à la semaine entière.

Un horaire d'ouverture minimal est pré-réglé à 6h00 et un horaire de fermeture maximal est pré-réglé à 20h00.

- À partir de l'affichage standard, appuyer sur la touche Menu (set) jusqu'à l'affichage de « COS1 ».

▶ Le programme « Cosmic 1 » est activé.

- Appuyer de nouveau sur la touche Menu (set) :

▶ L'heure clignote.

- Appuyer **deux fois** sur la touche Montée (▲) :

▶ Les indications « Montée (▲) » et « S » clignotent.

▶ Le temps arrêté clignote.

- Appuyer sur la touche (◀▶) pour régler l'heure d'ouverture minimale :

▶ Par exemple, si le temps arrêté est réglé sur « 7:30 » : le jour où le mode « Cosmic 1 » prévoit l'ouverture automatique à 7h00, l'ouverture se fait à 7h30, le jour où le mode « Cosmic 1 » prévoit l'ouverture automatique à 8h00, l'ouverture se fait à 8h00.

- Pour supprimer ce temps arrêté, régler l'horaire minimal entre 23:59 et 00:00 :

▶ « OFF » s'affiche.

- Appuyer **deux fois** sur la touche Descente (▼) :

▶ Les indications « Descente (▼) » et « S » clignotent.

▶ Le temps arrêté clignote.

- Appuyer sur la touche (◀▶) pour régler l'heure de fermeture maximale :

▶ Par exemple, si le temps arrêté est réglé sur « 20:00 » : le jour où le mode « Cosmic 1 » prévoit la fermeture automatique à 21h00, la fermeture se fait à 20h00, le jour où le mode « Cosmic 1 » prévoit la fermeture automatique à 19h30, la fermeture se fait à 19h30.

- Pour supprimer ce temps arrêté, régler l'horaire minimal entre 23:59 et 00:00 :

▶ « OFF » s'affiche.

Remarque : Pour revenir aux horaires précédents, recommencer toute la procédure de réglage.

- Appuyer sur la touche Menu (set) pour valider les réglages.

▶ L'affichage standard revient.

▶ « COS1 » s'affiche.

10.6 Programme «Cosmic 2»

Le programme « Cosmic 2 » permet de commander une ouverture et une fermeture automatique par jour des volets roulants / stores en utilisant :

- Le programme hebdomadaire ou journalier pour l'ouverture automatique des volets roulants / stores,
- Le programme « Cosmic 1 » pour la fermeture automatique des volets roulants / stores.

Le programme « Cosmic 2 » s'applique uniquement à la semaine entière.

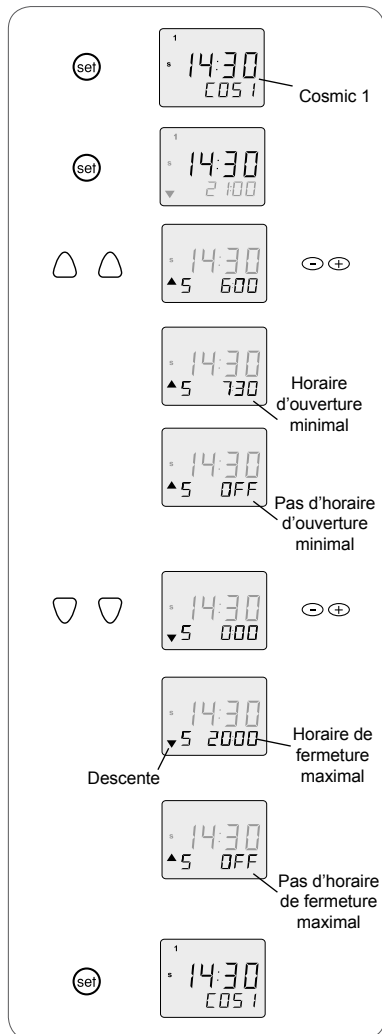

- Régler l'ouverture automatique avec le programme hebdomadaire ou journalier - voir chapitre 10.3 ou 10.4.
- Régler la fermeture automatique avec le programme « Cosmic 1 » - voir chapitre 10.5.
- À partir de l'affichage standard, appuyer sur la touche Menu (set) jusqu'à l'affichage de « COS2 ».
 - ▶ Le programme « Cosmic 2 » est activé.
- Aucun réglage ne peut être effectué dans le programme « Cosmic 2 ».
- Pour changer un paramètre, revenir dans le programme hebdomadaire, journalier ou « Cosmic 1 », effectuer les réglages et sélectionner de nouveau le programme « Cosmic 2 ».
- Si l'ouverture est désactivée un ou plusieurs jours de la semaine dans le programme hebdomadaire ou journalier, elle est aussi désactivée lors de l'ouverture en « Cosmic 2 ».
- Si un décalage et/ou un temps arrêté sont paramétrés dans le programme « Cosmic 1 », ils s'appliquent aussi pour la fermeture en « Cosmic 2 ».



10.7 Simulation de présence

Une fonction simulation de présence, appelée mode Sécurité, est disponible sur la Chronis RTS.

Cette fonction permet de simuler une présence dans la maison lors d'une absence, d'un week-end ou des vacances.

Le mode Sécurité se base sur le programme hebdomadaire ou journaliers et modifie de manière aléatoire les horaires d'ouverture et de fermeture programmés avec une variation maximale de + ou - 15 minutes.

Ce mode peut être activé uniquement lorsque la Chronis RTS est en mode Programmeur.

10.7.1 Activation

- Régler les paramètres pour l'ouverture et la fermeture automatiques avec le programme hebdomadaire ou journalier - voir paragraphes 10.3 et 10.4.
- À partir de l'affichage standard, appuyer sur la touche Menu (set) jusqu'à l'affichage de « SEC ».
- ▶ Le programme « Simulation de présence » est activé.

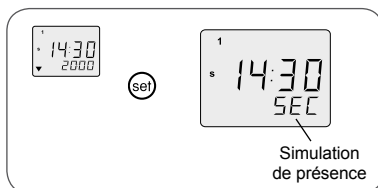

10.7.2 Désactivation

- À partir de l'affichage standard indiquant « SEC », appuyer sur la touche Menu (set) jusqu'au changement d'affichage.
- Le nouvel affichage indique le mode de fonctionnement de la Chronis RTS (L) :
 - « COS 1 » : mode Cosmic 1
 - « COS 2 » : mode Cosmic 2
 ou Mode journalier ou hebdomadaire:
 Sens et Horaire du prochain mouvement du volet roulant / store programmé :
 Descente (▼) ou Montée (▲)

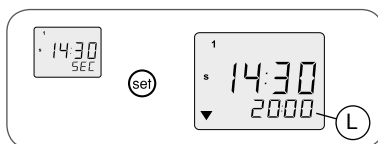

10.8 Annulation des réglages personnalisés

- Pour retrouver le programme pré-enregistré de la Chronis RTS après avoir effectué une personnalisation et revenir aux horaires d'ouverture et de fermeture automatiques par défaut :

- À partir de l'affichage standard, appuyer en même temps et assez longtemps sur les touches Montée (A) et Descente (C), jusqu'au retour de l'affichage standard : « ▼ 20:00 » (Sens et Horaire du prochain mouvement du volet roulant / store programmé)

- ▶ L'indication « ▲▼ » clignote puis disparaît.
- ▶ Tous les réglages personnalisés des horaires d'ouverture et de fermeture sont effacés.
- ▶ La Chronis RTS fonctionne de nouveau avec le programme pré-enregistré (voir paragraphe 10.1.2).

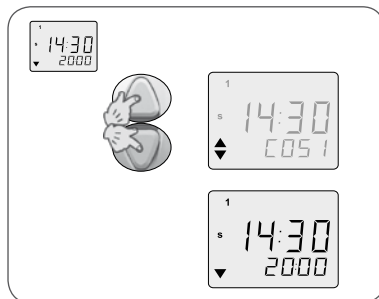

11. Un problème avec la Chronis RTS ?

Problème	Causes possibles	Solutions
Le volet roulant / store ne se déplace pas après appui sur une touche de la Chronis RTS.	Les piles de la Chronis RTS sont faibles.	Remplacer les piles par des piles aux caractéristiques identiques - voir paragraphe « Remplacement des piles ».
	La Chronis RTS n'est pas associée à ce volet roulant / store.	Associer la Chronis RTS au volet roulant / store - voir paragraphe « Ajout de la Chronis RTS ».
Rien ne s'affiche sur l'écran de la Chronis RTS.	Les piles de la Chronis RTS sont faibles.	Remplacer les piles par des piles aux caractéristiques identiques - voir paragraphe « Remplacement des piles ».
Le volet roulant / store n'effectue pas de bref mouvement ou n'émet aucun Bip.		Contacter le service d'assistance Somfy.
Il est impossible d'utiliser la nouvelle Chronis RTS après avoir suivi la procédure pas à pas.	La Chronis RTS est trop loin du/des produit(s) à piloter	Approcher la Chronis RTS du produit et appuyer sur une touche. Si la Chronis RTS ne fonctionne toujours pas, contacter le service d'assistance Somfy.
	L'association de la Chronis RTS a échoué	Contacter le service d'assistance Somfy.
La Chronis RTS commande un autre volet roulant / store.	Il y a eu un problème lors de l'association de la Chronis RTS.	Contacter le service d'assistance Somfy.
Le volet roulant / store ne se déplace pas à l'heure réglée.	Le mode Programmeur est désactivé.	Activer le mode Programmeur - voir chapitre « Utilisation ».
Le volet roulant / store monte après un appui sur la touche Descente. Le volet roulant / store descend après un appui sur la touche Montée.	La Chronis RTS est fixée à l'envers.	Retourner la Chronis RTS de façon à avoir l'écran à droite des touches Montée / Stop / Descente.
	Le point de commande d'origine a une seule touche.	Contacter le service d'assistance Somfy.

Pour tout problème ou question non résolu(e), contacter le service d'assistance Somfy au numéro de téléphone indiqué au dos de cette notice.

Où nous joindre ?

Belgique

Somfy Belux

Tel : +32 (0) 2 712 07 70

Site Internet : www.somfy.be

Canada

Somfy ULC

Tel : +1 (0) 905 564 6446

Site Internet : www.somfy.com/nam/index.cfm?language=en-us

France

Somfy France

Tel : +33 (0) 820 376 639 (0,12 € TTC/min)

Site Internet : www.somfy.fr

Suisse

Somfy A.G.

Tel : +41 (0) 44 838 40 30

Site Internet : www.somfy.ch

 Par la présente, Somfy déclare que l'appareil est conforme aux exigences essentielles et aux autres dispositions pertinentes de la directive 1999/5/CE. Une déclaration de conformité est mise à disposition à l'adresse Internet www.somfy.com/ce.

Utilisable en Union Européenne, Confédération Helvétique (Suisse) et Norvège.