

www.somfy.com

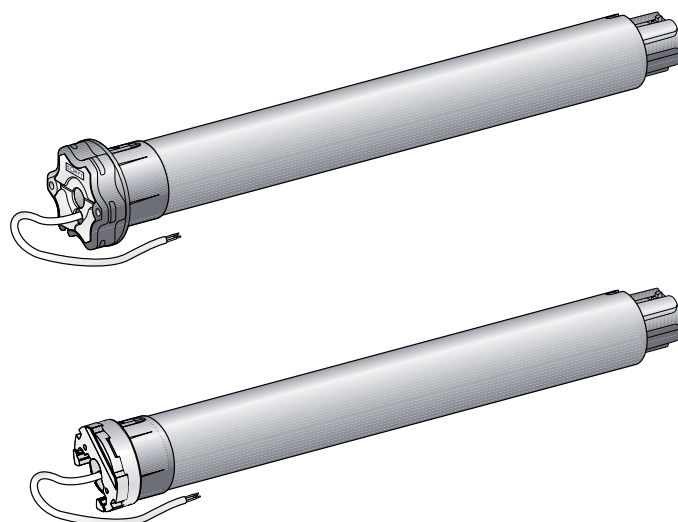

Sunea screen io



- FR** Notice d'installation
- DE** Installationsanleitung
- IT** Guida all'installazione
- NL** Installatiegids

Ref. 5065050B



FRANÇAIS

Par la présente, Somfy déclare que l'appareil est conforme aux exigences essentielles et aux autres dispositions pertinentes de la directive 1999/5/CE. Une déclaration de conformité est mise à disposition à l'adresse internet www.somfy.com/ce. Utilisable en UE, CH et NO. Images non contractuelles.



DEUTSCH

Hiermit erklärt Somfy, dass das Gerät alle grundlegenden Bestimmungen und Vorschriften der Richtlinie 1999/5/EG erfüllt. Eine Konformitätserklärung ist unter der Internetadresse www.somfy.com/ce verfügbar. Verwendbar in der EU, der Schweiz und Norwegen. Abbildungen unverbindlich.



ITALIANO

Somfy dichiara che il dispositivo è conforme ai requisiti essenziali e alle altre disposizioni pertinenti della direttiva 1999/5/CE. Una dichiarazione di conformità è disponibile all'indirizzo Internet www.somfy.com/ce. Utilizzabile in UE, CH e NO. Le immagini hanno uno scopo puramente indicativo.



NEDERLANDER

Bij deze verklaart Somfy dat het product voldoet aan de essentiële eisen en aan de andere bepalingen van richtlijn 1999/5/CE. Een conformiteitsverklaring staat ter beschikking op de website www.somfy.com/ce. Te gebruiken in de Europese Unie, Zwitserland en Noorwegen. Aan de afbeeldingen kunnen geen rechten worden ontleend.



SOMMAIRE

1. Introduction	1	6. Utilisation	6
2. Sécurité	2	6.1. Fonctionnement standard	6
2.1. Sécurité et responsabilité	2	6.2. Fonctionnement avec un capteur io Somfy	6
2.2. Consignes spécifiques de sécurité	2	7. Réglages SUPPLEMENTAIRES	7
3. Installation	2	7.1. Position favorite (my)	7
3.1. Préparation du moteur	2	7.2. Ajout/Suppression de points de commande io et capteurs io Somfy	7
3.2. Préparation du tube	2	7.3. Modification des fins de course	7
3.3. Assemblage moteur - tube	3	7.4. Fonctions avancées	8
3.4. Montage de l'ensemble tube-moteur	3	8. Astuces et conseils	9
4. Câblage	3	8.1. Questions sur le Sunea screen io ?	9
5. Mise en service	3	8.2. Remplacement d'un point de commande io Somfy perdu ou cassé	9
5.1. Identification des étapes de réglage déjà effectuées	3	8.3. Retour en configuration d'origine	9
5.2. Pré-enregistrement du point de commande local io Somfy	4	9. Données techniques	10
5.3. Vérification du sens de rotation du moteur	4		
5.4. Réglage des fins de course	4		
5.5. Enregistrement du premier point de commande local io Somfy	6		
5.6. Contrôle des réglages	6		

FR

1. INTRODUCTION

Le moteur Sunea screen io est conçu pour motoriser tous types de stores à bras latéraux et de stores verticaux (avec ou sans cassette).

Qu'est ce que io-homecontrol® ?

Le Sunea screen io utilise io-homecontrol®, le nouveau protocole de communication sans fil universel et sécurisé, partagé avec de grands fabricants de l'univers de la maison. io-homecontrol® permet à tous les équipements de confort et de sécurité de communiquer entre eux et d'être pilotés par un seul et même point de commande.

La flexibilité et la parfaite compatibilité du système io-homecontrol®, permet d'accompagner l'évolution de vos besoins. Automatiser d'abord les volets roulants et la porte d'entrée, puis équiper les stores extérieurs, le portail et la porte du garage ou l'éclairage du jardin avec le système io-homecontrol®.

Echelonnés dans le temps, ces équipements demeurent compatibles avec l'installation existante grâce la technologie io-homecontrol® qui garantit leur interopérabilité.

Pour plus d'information veuillez consulter le site internet www.io-homecontrol.com



io-homecontrol® repose sur une technologie avancée, sécurisée et sans-fil, facile à installer. Les produits io-homecontrol® communiquent entre eux pour offrir plus de confort, de sécurité et d'économies d'énergie.

www.io-homecontrol.com

2. SÉCURITÉ

2.1. Sécurité et responsabilité

Avant d'installer et d'utiliser ce produit, lire attentivement cette notice.

Ce produit Somfy doit être installé par un professionnel de la motorisation et de l'automatisation de l'habitat auquel cette notice est destinée.

L'installateur doit par ailleurs, se conformer aux normes et à la législation en vigueur dans le pays d'installation, et informer ses clients des conditions d'utilisation et de maintenance du produit.

Toute utilisation hors du domaine d'application défini par Somfy est non conforme. Elle entraînerait, comme tout irrespect des instructions figurant dans cette notice, l'exclusion de la responsabilité et de la garantie Somfy.

Avant toute installation, vérifier la compatibilité de ce produit avec les équipements et accessoires associés.

2.2. Consignes spécifiques de sécurité

Outre les consignes de sécurité décrites dans cette notice, respecter également les instructions détaillées dans le document joint « Consignes de sécurité à suivre et à conserver ».

- 1) Couper l'alimentation secteur qui correspond au store avant toute opération d'entretien autour de celui-ci.

Pour ne pas endommager le moteur :

- 2) Ne jamais l'immerger!
- 3) Éviter les chocs !
- 4) Éviter les chutes !
- 5) Ne jamais le percer!
- 6) Éviter les manoeuvres lors de la formation de gel sur le store.

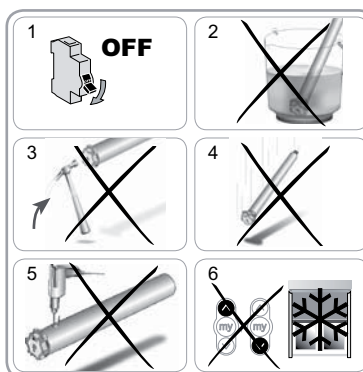

3. INSTALLATION

Le Sunea screen io doit être installé à l'abri des intempéries.

3.1. Préparation du moteur

- 1) Monter la couronne (A) et la roue (B) sur le moteur.
- 2) Mesurer la longueur (L1) entre le bord intérieur de la tête du moteur et l'extrémité de la roue.

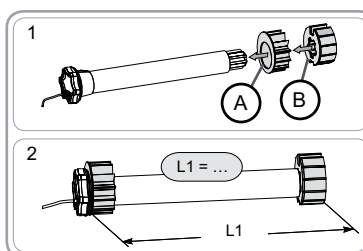

3.2. Préparation du tube

- 1) Couper le tube d'enroulement à la longueur désirée.
- 2) Ébavurer le tube d'enroulement et éliminer les copeaux.

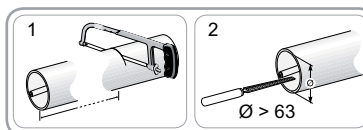

3.3. Assemblage moteur - tube

- 1) Glisser le moteur dans le tube d'enroulement.
- 2) Pour des raisons de sécurité, fixer le tube d'enroulement sur la roue avec 4 vis parker Ø 5 mm ou 4 rivets pop acier Ø 4,8 mm placés à au moins 5 mm de l'extrémité extérieure de la roue (L1 - 5) et au plus 15 mm de l'extrémité extérieure de la roue (L1 - 15).

 Les vis ou les rivets pop ne doivent pas être fixés sur le moteur mais uniquement sur la roue.

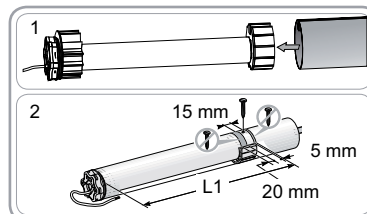

3.4. Montage de l'ensemble tube-moteur

Monter l'embout dans le tube.

3.4.1. Moteur à tête étoile :

- 1) Monter l'ensemble tube-moteur sur le support embout (C).
- 2) Monter l'ensemble tube-moteur sur le support moteur (D).

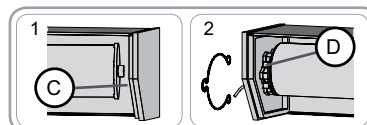

3.4.2. Moteur à tête ronde :

- 1) Fixer le support sur la tête moteur, puis la joue amovible.
- 2) Glisser l'ensemble tube-moteur-joues amovibles dans le caisson.

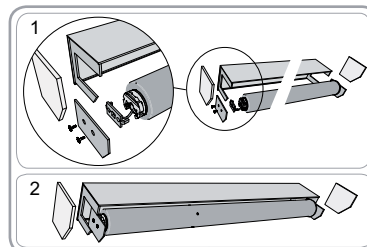

4. CÂBLAGE

Toujours faire une boucle sur le câble d'alimentation pour éviter la pénétration d'eau dans le moteur !

 Se conformer aux normes et à la législation en vigueur lors de l'installation.

- Couper l'alimentation secteur.
- Connecter le moteur selon les informations du tableau ci-dessous :

	230 V ~ 50 Hz	Câble moteur
1	Marron	Phase (P)
2	Bleu	Neutre (N)
3	Vert-Jaune	Terre (⊥)

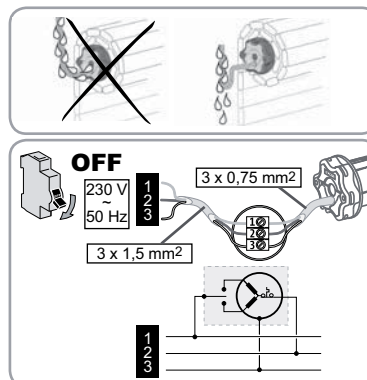

5. MISE EN SERVICE

La notice ne décrit que la mise en service à l'aide d'un point de commande local io Somfy de type Situo io. Pour une mise en service à l'aide de tout autre point de commande io, se référer à la notice correspondante.

5.1. Identification des étapes de réglage déjà effectuées

 Un seul moteur doit être alimenté à la fois.

Mettre sous tension et suivre la procédure «a» ou «b» en fonction de la réaction du store:

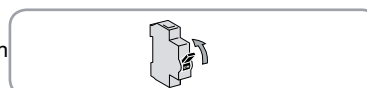

Sunea screen io

a) Le store effectue un bref mouvement

Les fins de course sont réglées et aucun point de commande io n'est enregistré. Passer au chapitre « *Enregistrement du premier point de commande local io Somfy* ».

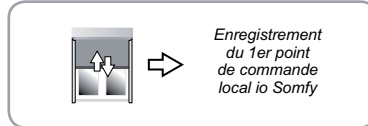

b) Le store ne bouge pas

Appuyer sur la touche Montée ou Descente et suivre la procédure «b1» ou «b2» en fonction de la réaction du store.

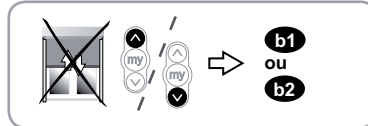

b1) Le store ne bouge toujours pas

Les fins de course ne sont pas réglées et aucun point de commande io n'est enregistré. Passer au chapitre « *Pré-enregistrement du point de commande local io Somfy* ».

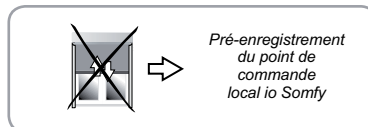

ou

b2) Le store monte ou descend complètement

Les fins de course sont réglées et le point de commande io est enregistré. Passer au chapitre « *Utilisation* ».

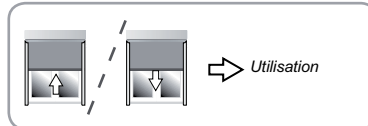

5.2. Pré-enregistrement du point de commande local io Somfy

- Appuyer en même temps sur les touches Montée et Descente : le store effectue un bref mouvement, le point de commande local io Somfy est pré-enregistré dans le moteur.

5.3. Vérification du sens de rotation du moteur

1) Appuyer sur la touche Montée du point de commande local io Somfy :

a) Si le store monte, le sens de rotation est correct : passer au chapitre « *Réglage des fins de course* ».

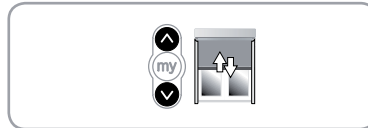

b) Si le store descend, le sens de rotation est incorrect : appuyer sur la touche «my», jusqu'au mouvement du store, le sens de rotation est modifié.

2) Appuyer sur la touche Montée pour contrôler le sens de rotation.

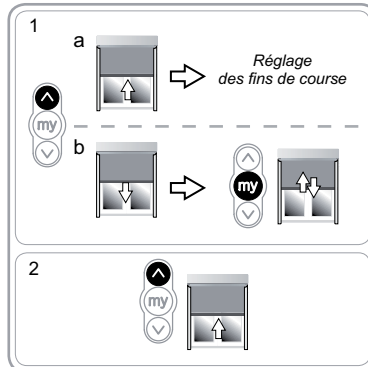

5.4. Réglage des fins de course

Le réglage des fins de course dépend du type de stores.

5.4.1. Réglage pour stores verticaux sans butée haute et stores à bras latéraux

Pour les stores verticaux sans butée haute ou les stores à bras latéraux sans caisson, les fins de course haute et basse doivent être réglées.

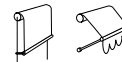

Réglage de la fin de course haute

- 1) Placer le store en fin de course haute.

 Un appui > 2 s sur la touche Montée entraîne un mouvement de montée en continu du store.

- 2) Stopper le store à l'endroit désiré.
- 3) Si besoin, ajuster la position du store à l'aide des touches Montée ou Descente.
- 4) Appuyer en même temps sur les touches «my» et Descente : le store descend dans un mouvement continu même après avoir lâché les touches «my» et Descente.
- 5) A mi-hauteur, faire un appui bref sur la touche «my» pour arrêter le store et passer au chapitre « Réglage de la fin de course basse ».

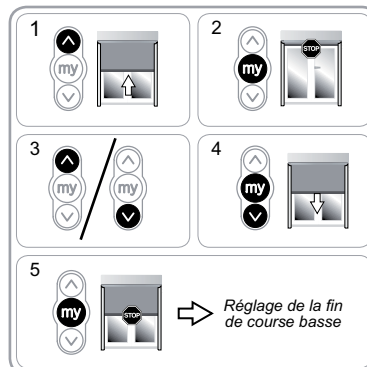
**Réglage de la fin de course basse**

- 1) Placer le store en position de fin de course basse.

 Un appui > 2 s sur la touche Descente entraîne un mouvement de descente en continu du store.

- 2) Stopper le store à l'endroit désiré.
- 3) Si besoin, ajuster la position du store à l'aide des touches Montée ou Descente.
- 4) Appuyer en même temps sur les touches «my» et Montée : le store monte dans un mouvement continu même après avoir lâché les touches «my» et Montée.
- 5) A mi-hauteur, faire un appui bref sur la touche «my» pour arrêter le store.
- 6) Appuyer de nouveau sur la touche «my» jusqu'au mouvement du store : les fins de course sont enregistrées. Passer au chapitre « Enregistrement du premier point de commande local io Somfy ».

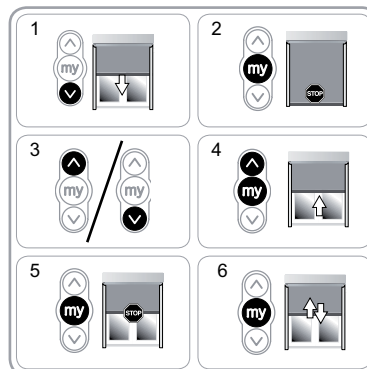
**5.4.2. Réglage pour stores verticaux avec butée haute uniquement**

Pour les stores avec butée haute (arrêt de la barre de charge sous le caisson), la fin de course haute se règle automatiquement alors que la fin de course basse doit être réglée. 

Réglage de la fin de course basse

 Ne pas utiliser en même temps les touches «my» et Descente pour atteindre la fin de course basse

- 1) Placer le store en position de fin de course basse.

 Un appui > 2 s sur la touche Descente entraîne un mouvement de descente en continu du store.

- 2) Stopper le store à l'endroit désiré.
- 3) Si besoin, ajuster la position du store avec les touches Montée ou Descente.
- 4) Appuyer en même temps sur les touches «my» et Montée : le store monte dans un mouvement continu même après avoir lâché les touches «my» et Montée.
- 5) A mi-hauteur, faire un appui bref sur la touche «my» pour arrêter le store.
- 6) Appuyer de nouveau sur la touche «my» jusqu'au mouvement du store : les fins de course sont enregistrées, passer au chapitre « Enregistrement du premier point de commande local io Somfy ».

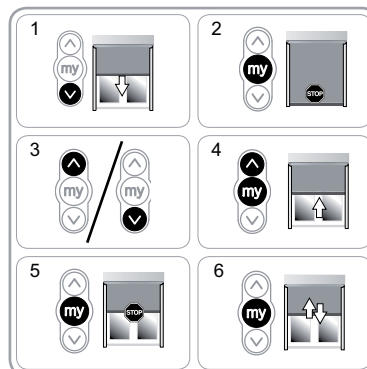

Sunea screen io

5.5. Enregistrement du premier point de commande local io Somfy

5.5.1. À l'aide d'un point de commande local io Somfy pré-enregistré

- Faire un appui bref sur le bouton PROG de ce point de commande : le store effectue un bref mouvement, le point de commande est enregistré.

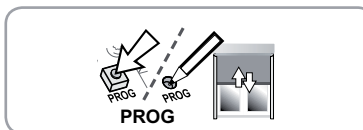

5.5.2. Après une simple coupure d'alimentation

- 1) Appuyer en même temps sur les touches Montée et Descente du nouveau point de commande jusqu'au mouvement du store.
- 2) Faire un appui bref sur le bouton PROG de ce point de commande : le store effectue un bref mouvement, le point de commande est enregistré.

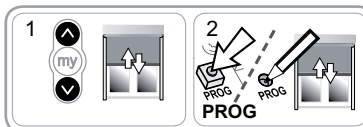

5.6. Contrôle des réglages

- Contrôler le réglage des fins de course haute et basse à l'aide du point de commande local io Somfy.

6. UTILISATION

6.1. Fonctionnement standard

6.1.1. Position favorite (my)

Définition

Une position intermédiaire appelée « position favorite (my) » autre que la position haute et la position basse, peut être enregistrée dans le moteur.

i Pour enregistrer, modifier ou supprimer la position favorite (my), voir chapitre « Réglages supplémentaires ».

Pour utiliser la position favorite (my) :

- Faire un appui bref sur la touche «my» : le store se met en mouvement et s'arrête en position favorite (my).

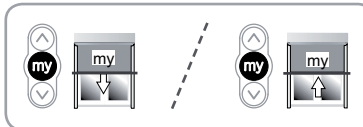

6.1.2. Fonction STOP

Le store est en cours de mouvement.

- Faire un appui bref sur la touche «my» : le store s'arrête automatiquement.

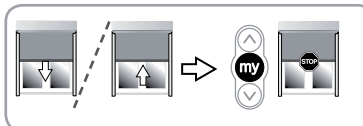

6.1.3. Touches Montée / Descente

Un appui bref sur la touche Montée ou Descente provoque une montée ou descente complète du store.

6.2. Fonctionnement avec un capteur io Somfy

6.2.1. Fonctionnement avec un capteur soleil io Somfy (type Sunis WireFree™ io)

Se référer à la notice correspondante.

6.2.2. Fonctionnement avec un capteur de vent io Somfy (type Eolis WireFree™ io)

Se référer à la notice du capteur vent io Somfy pour le détail de son fonctionnement.

Comportement du store à l'apparition du vent

i À l'apparition du vent, le store se met en mouvement pour atteindre la fin de course haute. Il est impossible d'empêcher la remontée du store et de descendre le store tant que le vent souffle.

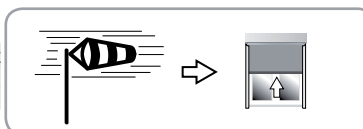

Comportement du store à la disparition du vent

i À la disparition du vent, au bout de 30 secondes un ordre manuel de descente peut être transmis par le point de commande io. Cependant tous les automatismes restent encore bloqués pendant 11 min.

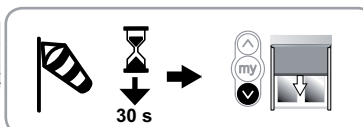

6.2.3. Retour d'informations

Après chaque ordre, le Sunea io envoie un message. Cette réponse est traitée par les points de commande bidirectionnels io.

7. RÉGLAGES SUPPLEMENTAIRES

7.1. Position favorite (my)

7.1.1. Enregistrement ou modification de la position favorite (my)

La procédure à suivre pour l'enregistrement ou la modification de la position favorite (my) est identique.

- 1) Placer le store dans la position favorite (my) souhaitée.
- 2) Appuyer sur la touche «my» jusqu'au mouvement du store : la position favorite (my) souhaitée est enregistrée.

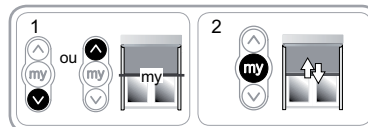

7.1.2. Suppression de la position favorite (my)

- 1) Appuyer sur la touche «my» : le store se met en mouvement et s'arrête en position favorite (my).
- 2) Appuyer de nouveau sur la touche «my» jusqu'au mouvement du store : la position favorite (my) est supprimée.

7.2. Ajout/Suppression de points de commande io et capteurs io Somfy

Se référer à la notice correspondante.

7.3. Modification des fins de course

La modification des fins de course dépend du type de stores.

7.3.1. Modification pour stores verticaux sans butée haute et stores à bras latéraux

Pour les stores verticaux sans butée haute ou les stores à bras latéraux sans caisson, les 2 fins de course peuvent être modifiées.

Réajustement de la fin de course haute

- 1) Placer le store en fin de course haute.
- 2) Appuyer en même temps sur les touches Montée et Descente jusqu'au mouvement du store : le moteur est en mode réglage.
- 3) Ajuster la position haute du store à l'aide des touches Montée ou Descente.
- 4) Appuyer sur la touche «my» jusqu'au mouvement du store : la nouvelle fin de course haute est enregistrée.

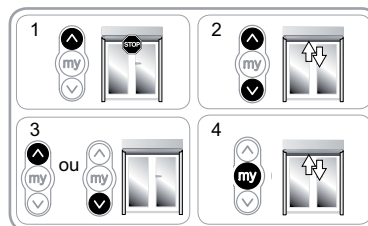

Réajustement de la fin de course basse

- 1) Placer le store en fin de course basse.
- 2) Appuyer en même temps sur les touches Montée et Descente jusqu'au mouvement du store : le moteur est en mode réglage.
- 3) Ajuster la position basse du store à l'aide des touches Montée ou Descente.
- 4) Appuyer sur la touche «my» jusqu'au mouvement du store : la nouvelle fin de course basse est enregistrée.

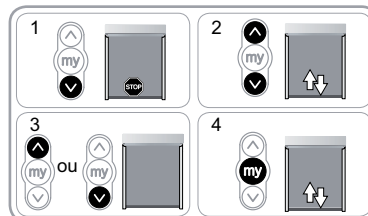

7.3.2. Modification pour stores verticaux avec butée haute uniquement

Pour les stores avec butée haute (arrêt de la barre de charge sous le caisson), la fin de course haute s'ajuste automatiquement alors que la fin de course basse peut être modifiée.

Réajustement de la fin de course basse

- 1) Placer le store en fin de course basse.
- 2) Appuyer en même temps sur les touches Montée et Descente jusqu'au mouvement du store : le moteur est en mode réglage.
- 3) Ajuster la position basse du store à l'aide des touches Montée ou Descente.
- 4) Appuyer sur la touche «my» jusqu'au mouvement du store : la nouvelle fin de course basse est enregistrée.

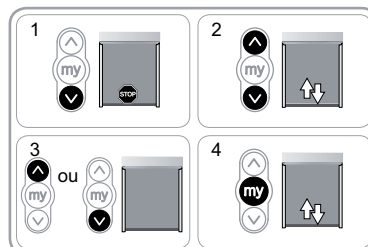

Sunea screen io

7.4. Fonctions avancées

 Contacter le fabricant du store avant toute utilisation de ces fonctions pour valider la compatibilité de votre installation.

7.4.1. Fonction « Back release », pour stores verticaux avec butée haute uniquement

Cette fonction permet de relâcher la tension sur la toile après la fermeture du store avec butée haute (arrêt de la barre de charge sous le caisson).

 La procédure à suivre pour activer ou désactiver le « Back release » est identique.

Par sécurité, cette fonction peut être activée ou désactivée par le point de commande io dans 3 cas seulement :

- Après le stop de 2 s de validation des réglages et avant l'enregistrement du premier point de commande io Somfy.
- Après l'enregistrement du premier point de commande io Somfy et durant les 4 cycles suivants.
- Après une simple coupure d'alimentation et durant les 4 cycles suivants.

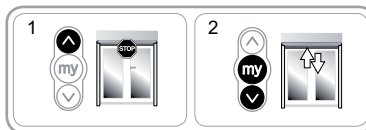

Pour mettre en œuvre cette fonction :

- 1) Placer le store en position de fin de course haute.
- 2) Appuyer en même temps sur les touches «my» et Descente jusqu'au mouvement du store.
 - Si la fonction « Back release » était inactive, elle est activée.
 - Si la fonction « Back release » était active, elle est désactivée.

7.4.2. Fonction « Effort de fermeture » pour stores verticaux avec butée haute uniquement

Cette fonction permet d'augmenter ou de diminuer l'effort de de la barre de charge sous le caisson, sur 3 seuils (fort-moyen-faible).

Par défaut, le moteur est positionné en sortie d'usine sur le niveau faible.

Par sécurité, cette fonction est atteignable par le point de commande io Somfy dans 3 cas seulement :

- Après le stop de 2 s de validation des réglages et avant l'enregistrement du premier point de commande io Somfy.
- Après l'enregistrement du premier point de commande io Somfy et durant les 4 cycles suivants.
- Après une simple coupure d'alimentation et durant les 4 cycles suivants.

Pour mettre en œuvre cette fonction :

- 1) Placer le store en position médiane.
- 2) Faire un appui bref et simultané sur les touches «my» et Montée, suivi immédiatement d'un appui maintenu et simultané sur les touches «my» et Montée jusqu'au mouvement du store.

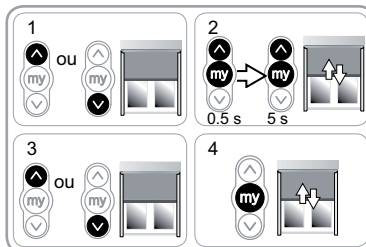

 Le moteur est en mode programmation pendant 10 s uniquement.

- 3) Ajuster l'effort de fermeture à l'aide des touches Montée ou Descente.
 - Pour augmenter l'effort de fermeture, appuyer sur la touche Montée jusqu'au mouvement lent du store : l'effort de fermeture du store cassette est passé au seuil supérieur.
 - Pour diminuer l'effort de fermeture, appuyer sur la touche Descente jusqu'au mouvement lent du store : l'effort de fermeture du store cassette est passé au seuil inférieur.
- 4) Appuyer sur la touche «my» jusqu'au mouvement du store : le nouvel effort de fermeture est enregistré.

8. ASTUCES ET CONSEILS

8.1. Questions sur le Sunea screen io ?

Constats	Causes possibles	Solutions
Le store ne fonctionne pas.	Le câblage est incorrect.	Contrôler le câblage et le modifier si besoin.
	Le moteur est au thermique.	Attendre que le moteur refroidisse.
	Le câble utilisé est non conforme.	Contrôler le câble utilisé et s'assurer qu'il possède 3 conducteurs.
	La pile du point de commande io est faible.	Contrôler si la pile est faible et la remplacer si besoin.
	Le point de commande n'est pas compatible.	Contrôler la compatibilité et remplacer le point de commande si besoin.
Le store s'arrête trop tôt.	Le point de commande io utilisé n'est pas enregistré dans le moteur.	Utiliser un point de commande enregistré ou enregistrer ce point de commande.
	La couronne est mal mise en place.	Fixer la couronne correctement.
	Les fins de course sont mal réglées.	Réajuster les fins de course.

FR

8.2. Remplacement d'un point de commande io Somfy perdu ou cassé

Se référer à la notice correspondante.

8.3. Retour en configuration d'origine

⚠ Cette remise à zéro supprime tous les points de commande, tous les capteurs, tous les réglages de fins de course et ré-initialise le sens de rotation et la position favorite (my) du moteur. Cependant, les fonctions avancées («Back release», «Effort de fermeture») sont conservées.

⚠ Ne réaliser la double coupure de courant qu'au niveau du moteur à remettre à zéro.

- 1) Placer le store en position médiane (si possible).
 - 2) Couper l'alimentation secteur pendant 2 s.
 - 3) Remettre l'alimentation secteur entre 5 s et 15 s.
 - 4) Couper l'alimentation secteur pendant 2 s.
 - 5) Remettre l'alimentation secteur : le store se met en mouvement quelques secondes.
- i** Si le store est en fin de course haute ou basse alors il effectuera un bref mouvement.
- 6) Maintenir l'appui sur le bouton PROG : le store effectue un premier mouvement puis un second quelques instants plus tard. Le moteur est en configuration usine.
- Reprendre les procédures du chapitre « Mise en service »

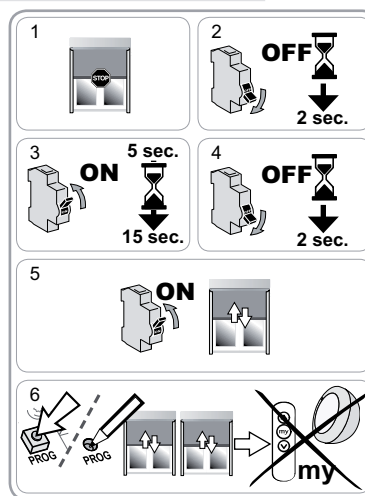

9. DONNÉES TECHNIQUES**FR**

Fréquence radio	868-870 MHz io-homecontrol® bidirectionnel Tri-bandes
Alimentation	230 V ~ 50 Hz
Température d'utilisation	- 20 °C à + 70 °C
Indice de protection	IP 44
Nombre maximal de points de commandes et de capteurs associés	9
Niveau de sécurité	Classe I

INHALTSVERZEICHNIS

1. Einleitung	1	6. Bedienung	6
2. Sicherheitshinweise	2	6.1. Standardbetrieb	6
2.1. Sicherheit und Gewährleistung	2	6.2. Betrieb mit einem Somfy io Sensor	6
2.2. Spezifische Sicherheitshinweise	2	7. Optionale Einstellungen	7
3. Installation	2	7.1. Lieblingsposition («my»-Position)	7
3.1. Vorbereiten des Antriebs	2	7.2. Einlernen/Löschen von Somfy io Funksendern und io Sensoren	7
3.2. Vorbereiten der Welle	2	7.3. Ändern der Endlagen	7
3.3. Montieren des Antriebs mit der Welle	3	7.4. Erweiterte Funktionen	8
3.4. Einbauen der Einheit Welle/Antrieb	3	8. Tipps und Hinweise	8
4. Verkabelung	3	8.1. Fragen zum Sunea io?	8
5. Inbetriebnahme	3	8.2. Austausch eines defekten oder verlorenen Somfy io Funksenders	8
5.1. Identifizieren der bereits durchgeführten Einstellungen	3	8.3. Zurücksetzen auf Werkseinstellung	9
5.2. Vorabprogrammieren eines lokalen Somfy io Funksenders	4	9. Technische Daten	9
5.3. Testen der Drehrichtung des Antriebes	4		
5.4. Endlageneinstellung	4		
5.5. Speichern des ersten lokalen Somfy io Funksenders	6		
5.6. Überprüfen der Einstellungen	6		

DE

1. EINLEITUNG

Der Sunea io Antrieb ist für alle Arten von Markisen mit seitlichen Armen und Senkrechtmarkisen ausgelegt (mit und ohne Kasten)

Was ist io-homecontrol® ?

Der Sunea io basiert auf der fortschrittlichen und sicheren io-homecontrol® Funktechnologie mit einem universellen Kommunikationsprotokoll, das mit Haustechnikprodukten namhafter Hersteller kompatibel ist. io-homecontrol® ermöglicht die Kommunikation aller Komfort- und Sicherheitseinrichtungen untereinander und deren Steuerung über eine einzige Bedieneinheit.

Dank der Flexibilität und der hohen Kompatibilität passt sich das io-homecontrol® System an Ihre zukünftigen Bedürfnisse an. Zunächst die automatische Bedienung der Rollläden und der Eingangstür, später die Integration von Markisen, Hof- und Garagentor oder die Beleuchtung des Gartens - und das alles mit io-homecontrol®.

Selbst bei einer schrittweisen Anschaffung von io homecontrol® Produkten ist die Integration dank der hohen Kompatibilität in das vorhanden System kein Problem.

Weitere Informationen dazu finden Sie im Internet unter www.io-homecontrol.com



io-homecontrol® bietet eine fortschrittliche und sichere Radio-Funktechnologie, die einfach zu installieren ist. io-homecontrol® gekennzeichnete Produkte kommunizieren miteinander, wodurch Komfort, Sicherheit und Energieeinsparungen sichergestellt werden.

www.io-homecontrol.com

2. SICHERHEITSHINWEISE

2.1. Sicherheit und Gewährleistung

Lesen Sie vor der Installation und Verwendung dieses Produktes die Anleitung sorgfältig durch.

Dieses Somfy-Produkt muss von einer fachlich qualifizierten Person für Antriebe und Automatisierungen im Haustechnikbereich installiert werden, für die diese Anleitung bestimmt ist.

Die fachlich qualifizierte Person muss außerdem alle im Installationsland geltenden Normen und Gesetze befolgen und ihre Kunden über die Bedienungs- und Wartungsbedingungen des Produkts informieren.

Jede Verwendung, die nicht dem von Somfy bestimmten Anwendungsbereich entspricht, gilt als nicht bestimmungsgemäß. Im Falle einer nicht bestimmungsgemäßen Verwendung, wie auch bei Nichtbefolgung der Hinweise in dieser Anleitung, entfällt die Haftung und Gewährleistungspflicht von Somfy.

Vor der Montage muss die Kompatibilität dieses Produkts mit den dazugehörigen Ausrüstungs- und Zubehörteilen geprüft werden.

2.2. Spezifische Sicherheitshinweise

Beachten Sie neben den Sicherheitshinweisen in dieser Anleitung auch die Sicherheitshinweise im beigelegten Dokument «Sicherheitshinweise». Diese Dokumente sind aufzubewahren.

- 1) Unterbrechen Sie die Spannungsversorgung (z.B. Sicherung auf AUS) der jeweiligen Markise, wenn Sie Wartungsarbeiten an der Markise oder deren unmittelbaren Umgebung durchführen.

Um Schäden am Produkt zu vermeiden:

- 2) Nicht in Flüssigkeiten tauchen!
- 3) Stöße vermeiden!
- 4) Das Rohrmodul nie fallen lassen!
- 5) Nicht anbohren!
- 6) Unterlassen Sie die Bedienung der Markise, wenn sich Frost gebildet hat.

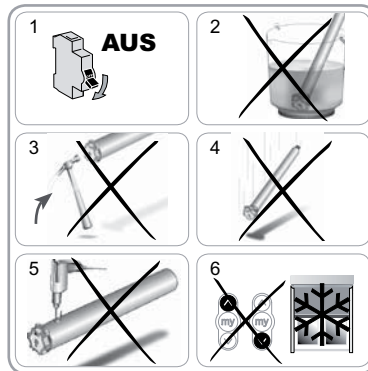

3. INSTALLATION

Der Sunea io muss an einem vor Witterungseinflüssen geschützten Ort montiert werden.

3.1. Vorbereiten des Antriebs

- 1) Montieren Sie den Adapter (A) und den Mitnehmer (B) an den Antrieb.
- 2) Messen Sie die Länge (L1) zwischen der Innenseite des Antriebskopfes und dem äußerem Rand des Mitnehmers.

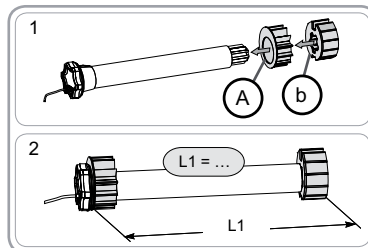

3.2. Vorbereiten der Welle

- 1) Schneiden Sie die Welle auf die gewünschte Länge zu.
- 2) Entgraten Sie die Welle und entfernen Sie die Späne.

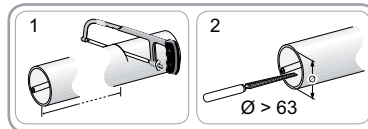

3.3. Montieren des Antriebs mit der Welle

- 1) Führen Sie den Antrieb in die Welle ein.
- 2) Fixieren Sie die Welle zur Sicherheit mit 4 Parker-Schrauben (5 mm Ø) oder mit 4 Pop-Nieten aus Stahl (4,8 mm Ø). Halten Sie dabei einen Abstand von mindestens 5 mm (L1 - 5) und höchstens 15 mm (L1 - 15) vom Ende der Welle ein.

⚠ Die Schrauben bzw. Blindnieten dürfen nur am Adapter angebracht werden, nicht am Antrieb.

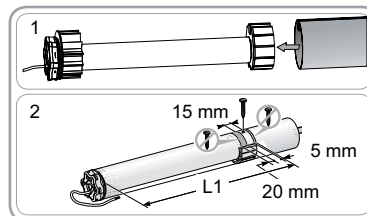

3.4. Einbauen der Einheit Welle/Antrieb

Stecken Sie das Endstück auf die Welle.

3.4.1. Motor mit Sternkopf:

- 1) Bringen Sie die Einheit Welle-Antrieb am Gegenlager (C) an.
- 2) Bringen Sie die Einheit Welle-Antrieb am Antriebslager (D) an.

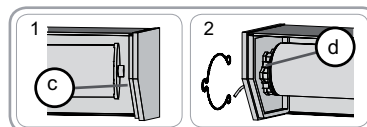

3.4.2. Motor mit Rundkopf:

- 1) Befestigen Sie den Halter und die feststehende Abschlussplatte in dieser Reihenfolge am Motorkopf.
- 2) Schieben Sie die Einheit Welle-Antrieb-feststehende Abschlussplatte in den Kasten ein.

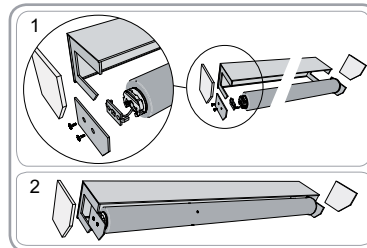

DE

4. VERKABELUNG

Eine Schleife im Versorgungskabel vorsehen, um das Eindringen von Wasser in den Antrieb zu vermeiden!

⚠ Gültige Normen und Vorschriften bei der Montage berücksichtigen.

- Unterbrechen Sie die Spannungsversorgung.
- Schließen Sie den Antrieb gemäß den Angaben in unten stehender Tabelle an:

	230 V ~ 50 Hz	Antriebskabel
1	Braun	Phase (P)
2	Blau	Neutralleiter (N)
3	Gelb-Grün	Schutzleiter (⊥)

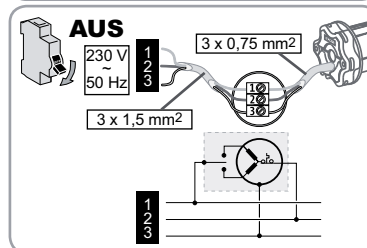

5. INBETRIEBNAHME

Diese Anleitung beschreibt die Inbetriebnahme mit Hilfe eines lokalen Somfy io Funksenders wie z.B. Situo io. Für die Inbetriebnahme mit einem anderen io Funksender lesen Sie bitte die entsprechende Anleitung.

5.1. Identifizieren der bereits durchgeführten Einstellungen

⚠ Schließen Sie nur einen Antrieb an die Spannungsversorgung an.

Schalten Sie die Spannungsversorgung ein und folgen Sie je nach Reaktion der Markise den Anweisungen «a oder «b»:

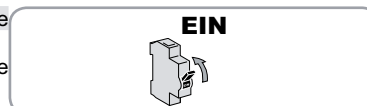

a Die Markise bewegt sich kurz

Die Endlagen sind eingestellt und es ist noch kein io Funksender eingelernt. Weiter mit dem Kapitel «*Speichern des ersten lokalen Somfy io Funksenders*».



b Keine Reaktion der Markise

Drücken Sie die AUF- oder AB-Taste und folgen Sie je nach Reaktion der Markise den Anweisungen «b1» oder «b2».

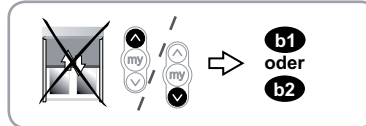

b1 Immer noch keine Reaktion der Markise

Die Endlagen sind nicht eingestellt und es ist noch kein io Funksender eingelernt. Weiter mit dem Kapitel «*Vorabprogrammierung eines Somfy io Funksenders*».

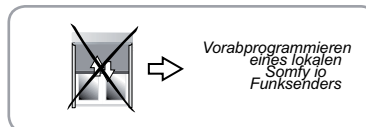

b2 Die Markise fährt komplett ein oder aus

Die Endlagen sind eingestellt und der io Funksender ist eingelernt. Weiter mit dem Kapitel «*Bedienung*».

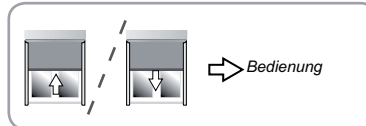

5.2. Vorabprogrammieren eines lokalen Somfy io Funksenders

- Drücken Sie gleichzeitig die AUF- und AB-Taste: Die Markise bewegt sich kurz, der lokale Somfy Funksender ist jetzt eingelernt.

5.3. Testen der Drehrichtung des Antriebes

- 1) Drücken Sie die AUF-Taste am Somfy Funksender:
 - a) Fährt die Markise nach oben, ist die Drehrichtung korrekt: Weiter mit dem Kapitel «*Endlageneinstellung*».
 - b) Fährt die Markise nach unten, ist die Drehrichtung

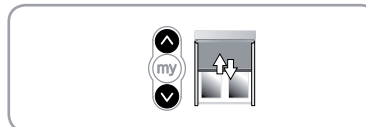

nicht korrekt: Drücken Sie die «my»-Taste solange, bis die Markise sich bewegt. Jetzt ist die Drehrichtung geändert.

- 2) Drücken Sie die AUF-Taste, um die neue Drehrichtung zu kontrollieren.

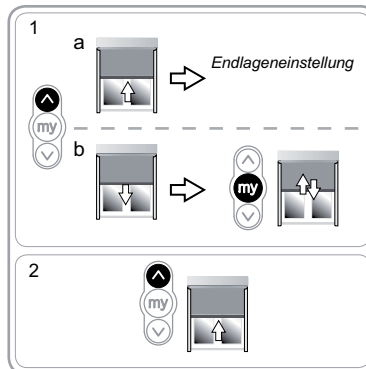

5.4. Endlageneinstellung

Je nach Art der Markise sind die Einstellungen der Endlagen unterschiedlich.

5.4.1. Einstellung bei Senkrechtmarkisen ohne obere Endlage und Markisen mit seitlichen Armen

Bei Senkrechtmarkisen ohne obere Endlage und offenen Markisen mit seitlichen Armen müssen die oberen und unteren Endlagen eingestellt werden.

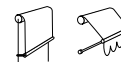

Einstellung der oberen Endlage

1) Fahren Sie die Markise in ihre obere Endlage.

⚠ Wenn Sie die AUF-Taste länger als 2 Sekunden gedrückt halten, fährt die Markise selbstständig weiter ein.

2) Stoppen Sie die Markise an der gewünschten Position.
3) Korrigieren Sie, falls nötig, die Position der Markise mit der AUF- oder AB-Taste.

4) Drücken Sie gleichzeitig die Tasten AB und «my»: Nach dem Loslassen der Tasten «my» und AB fährt die Markise selbstständig weiter aus.

5) Lassen Sie die Markise bis zur Hälfte ausfahren und drücken Sie dann kurz die «my»-Taste, um sie anzuhalten. Weiter mit dem Kapitel «Einstellung der unteren Endlage».

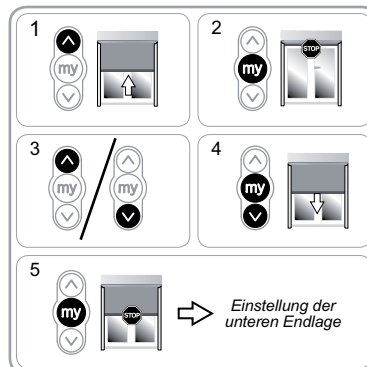

Einstellung der unteren Endlage

1) Bringen Sie die Markise in die untere Endlage.

⚠ Wenn Sie die AUF-Taste länger als 2 Sekunden gedrückt halten, fährt die Markise selbstständig weiter aus.

2) Stoppen Sie die Markise an der gewünschten Position.
3) Korrigieren Sie, falls nötig, die Position der Markise mit der AUF- oder AB-Taste.

4) Drücken Sie gleichzeitig die Tasten AUF und «my»: Nach dem Loslassen der Tasten «my»- und AUF fährt die Markise selbstständig weiter ein.

5) Lassen Sie die Markise bis zur Hälfte ausfahren und drücken Sie dann kurz die «my»-Taste, um sie anzuhalten.

6) Drücken Sie die «my»-Taste erneut bis die Markise sich kurz bewegt: Die Endlagen sind eingestellt. Weiter mit dem Kapitel «Speichern des ersten lokalen Somfy io Funksenders».

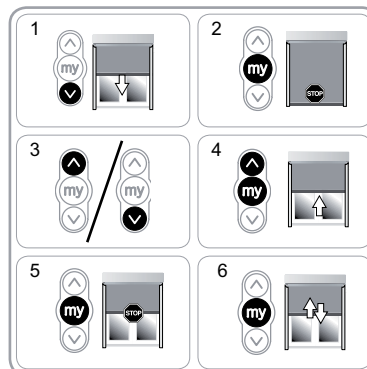

5.4.2. Einstellung von Senkrechtmarkisen MIT oberer Endlage

Bei Rollläden mit oberer Endlage (Stopp des Ausfallprofils unterhalb des Kastens) wird die obere Endlage automatisch eingestellt. Die untere Endlage muss jedoch eingestellt werden.

Einstellung der unteren Endlage

⚠ Bringen Sie den Rollladen nicht mit Hilfe der Tasten «my» und AB in die untere Endlage

1) Bringen Sie die Markise in die untere Endlage.

⚠ Wenn Sie die AUF-Taste länger als 2 Sekunden gedrückt halten, fährt die Markise selbstständig weiter aus.

2) Stoppen Sie die Markise an der gewünschten Position.
3) Ggf. die Position der Markise mittels der AUF- bzw. AB-Taste einstellen.

4) Drücken Sie gleichzeitig die Tasten AUF und «my»: Nach dem Loslassen der Tasten «my»- und AUF fährt die Markise selbstständig weiter ein.

5) Lassen Sie die Markise bis zur Hälfte ausfahren und drücken Sie dann kurz die «my»-Taste, um sie anzuhalten.

6) Drücken Sie die «my»-Taste erneut bis die Markise sich kurz bewegt: Die Endlagen sind gespeichert. Weiter mit dem Kapitel «Speichern des ersten lokalen Somfy io Funksenders».

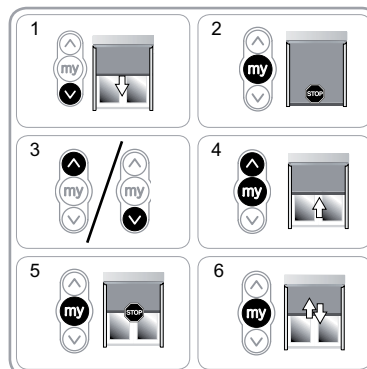

DE

5.5. Speichern des ersten lokalen Somfy io Funksenders

5.5.1. Mit dem vorabgespeicherten lokalen Somfy io Funksender:

- Drücken Sie kurz auf die PROG-Taste dieses Funksenders: Die Markise bewegt sich kurz, der Funksender ist gespeichert.

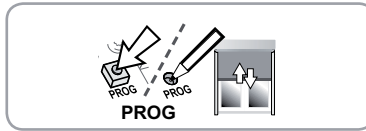

5.5.2. Nach einer einfachen Spannungsunterbrechung

- 1) Drücken Sie gleichzeitig solange auf die AUF- und/AB-Taste des neuen Funksenders, bis die Markise sich bewegt.
- 2) Drücken Sie kurz auf die PROG-Taste dieses Funksenders: Die Markise bewegt sich kurz, der Funksender ist gespeichert.



5.6. Überprüfen der Einstellungen

- Überprüfen Sie die Endlageneinstellungen mit dem lokalen Somfy io Funksender.

6. BEDIENUNG

6.1. Standardbetrieb

6.1.1. Lieblingsposition («my»-Position)

Beschreibung

Eine als "Lieblingsposition (my)" bezeichnete Zwischenposition, bei der es sich nicht um die obere oder untere Position handelt, kann im Antrieb eingelernt werden.

i Um die Lieblingsposition («my»-Position) zu programmieren, zu ändern oder zu löschen, siehe Kapitel «Optionale Einstellungen».

Anfahren der Lieblingsposition («my»-Position):

- Drücken Sie kurz die «my»-Taste: Die Markise bewegt sich und hält an der Lieblingsposition (my) an.



6.1.2. Funktion STOP

Die Markise befindet sich derzeit in Bewegung.

- Drücken Sie kurz die «my»-Taste: Die Markise hält automatisch an.

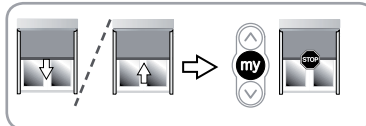

6.1.3. AUF- und AB-Taste

Um die Markise komplett ein- oder auszufahren, drücken Sie kurz auf die Taste AUF oder AB.

6.2. Betrieb mit einem Somfy io Sensor

6.2.1. Betrieb mit einem Somfy io Sonnenlichtsensor (Sunis WireFree™ io)

Sehen Sie in der entsprechenden Anleitung nach.

6.2.2. Betrieb mit einem Somfy io Windsensor (Eolis WireFree™ io)

Einzelheiten über den Betrieb finden Sie in der Anleitung des Somfy io Windsensors.

Verhalten der Markise bei aufkommendem Wind

i Bei aufkommendem Wind fährt die Markise in die obere Endlage. Solange Wind vorhanden ist, kann das Hochfahren der Markise nicht verhindert werden und die Markise kann auch nicht wieder ausgefahren werden.

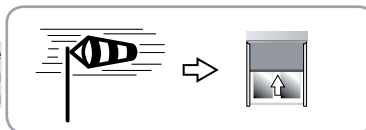

Verhalten der Markise bei nachlassendem Wind

i Hat der Wind nachgelassen, kann nach 30 Sekunden ein manueller Ausfahrbefehl mit dem io Funksender gesendet werden. Die Sonnenschutzautomatik bleibt noch 11 Minuten gesperrt.

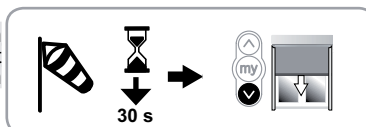

6.2.3. Rückbestätigung

Nach jedem Fahrbefehl sendet der Sunea io eine Information. Diese Information wird von den bidirektionalen io Funksendern verarbeitet.

7. OPTIONALE EINSTELLUNGEN

7.1. Lieblingsposition («my»-Position)

7.1.1. Einlernen oder Ändern der Lieblingsposition („my“)

Die Vorgehensweise für das Speichern und Ändern der Lieblingsposition («my»-Position) ist dieselbe.

- 1) Fahren Sie die Markise in die gewünschte Lieblingsposition («my»-Position).
- 2) Drücken Sie die «my»-Taste solange, bis die Markise sich kurz bewegt: Die gewünschte Lieblingsposition («my»-Position) ist jetzt gespeichert.

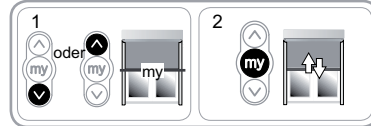

7.1.2. Löschen der Lieblingsposition («my»-Position)

- 1) Drücken Sie die «my»-Taste: Die Markise bewegt sich und hält an der Lieblingsposition (my) an.
- 2) Drücken Sie die «my»-Taste erneut, bis die Markise sich kurz bewegt: Die Lieblingsposition («my»-Position) ist gelöscht.

7.2. Einlernen/Löschen von Somfy io Funksendern und io Sensoren

Sehen Sie in der entsprechenden Anleitung nach.

7.3. Ändern der Endlagen

Das Ändern der Endlagen ist vom Markisentyp abhängig.

7.3.1. Einstellung bei Senkrechtmarkisen ohne obere Endlage und Markisen mit seitlichen Armen

Bei Senkrechtmarkisen ohne obere Endlage und offenen Markisen mit seitlichen Armen können die obere und untere Endlage geändert werden.

Nachjustieren der oberen Endlage

- 1) Fahren Sie die Markise in ihre obere Endlage.
- 2) Drücken Sie gleichzeitig die AUF- und AB-Taste, bis die Markise sich kurz bewegt: Der Antrieb befindet sich jetzt im Einstellmodus.
- 3) Stellen Sie die obere Endlage der Markise mit der AUF- oder AB-Taste neu ein.
- 4) Drücken Sie die «my»-Taste solange, bis die Markise sich kurz bewegt: die neue obere Endlage ist gespeichert.

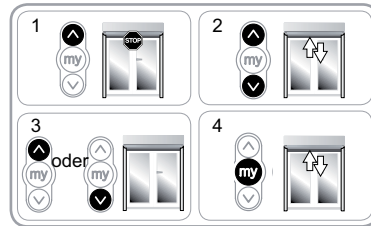

Nachjustieren der unteren Endlage

- 1) Fahren Sie die Markise in ihre untere Endlage.
- 2) Drücken Sie gleichzeitig die AUF- und AB-Taste, bis die Markise sich kurz bewegt: Der Antrieb befindet sich jetzt im Einstellmodus.
- 3) Stellen Sie die untere Endlage der Markise mit der AUF- oder AB-Taste neu ein.
- 4) Drücken Sie die «my»-Taste solange, bis die Markise sich kurz bewegt: die neue untere Endlage ist gespeichert.

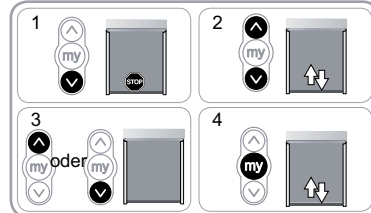

7.3.2. Einstellung von Senkrechtmarkisen MIT oberer Endlage

Bei Senkrechtmarkisen mit oberer Endlage (Stopp des Ausfallprofils unterhalb des Kastens) wird die obere Endlage automatisch eingestellt. Die untere Endlage kann jedoch geändert werden.

Nachjustieren der unteren Endlage

- 1) Fahren Sie die Markise in ihre untere Endlage.
- 2) Drücken Sie gleichzeitig die AUF- und AB-Taste, bis die Markise sich kurz bewegt: Der Antrieb befindet sich jetzt im Einstellmodus.
- 3) Stellen Sie die untere Endlage der Markise mit der AUF- oder AB-Taste neu ein.
- 4) Drücken Sie die «my»-Taste solange, bis die Markise sich kurz bewegt: die neue untere Endlage ist gespeichert.

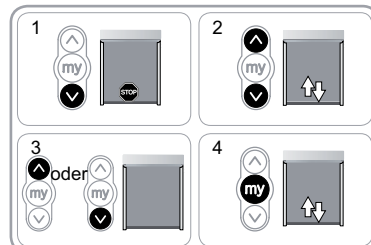

7.4. Erweiterte Funktionen

 Bevor Sie diese Funktionen verwenden, setzen Sie sich mit Ihrem Hersteller in Verbindung, um sich über die Kompatibilität Ihrer Anlage zu informieren.

7.4.1. Funktion «Back release», nur bei Senkrechtmarkisen mit oberer Endlage

Mit dieser Funktion kann die Spannung des Tuchs nach dem Schließen des Rollladens (Stopp des Ausfallprofils unterhalb des Kastens) gelockert werden.

7.4.2. Funktion «Schließkraft», nur bei Senkrechtmarkisen mit oberer Endlage

Mit dieser Funktion können Sie den Zug am Ausfallprofil unter dem Kasten in 3 Stufen erhöhen oder senken (stark-mittel-gering).

Werkseitig ist der Antrieb auf gering eingestellt.

8. TIPPS UND HINWEISE

8.1. Fragen zum Sunea io?

Störungen	Mögliche Ursachen	Lösungen
Die Markise funktioniert nicht.	Die Verkabelung ist fehlerhaft.	Die Verkabelung überprüfen und ggf. ändern.
	Der Überhitzungsschutz ist aktiv.	Warten, bis der Antrieb abgekühlt ist.
	Das verwendete Kabel ist nicht konform.	Das verwendete Kabel überprüfen und sicherstellen, dass er über 3 Leiter verfügt.
	Die Batterie des io Funksenders ist schwach.	Prüfen, ob die Batterie schwach ist und sie ggf. austauschen.
	Der Funksender ist nicht kompatibel.	Die Kompatibilität überprüfen und den Funksender ggf. austauschen.
Die Markise hält zu früh an.	Der Adapter wurde nicht richtig angebracht.	Den Adapter richtig anbringen.@
	Die Endlagen sind falsch eingestellt.	Endlagen nachjustieren.

8.2. Austausch eines defekten oder verlorenen Somfy io Funksenders

Sehen Sie in der entsprechenden Anleitung nach.

8.3. Zurücksetzen auf Werkseinstellung

⚠ Bei diesem Zurücksetzen werden alle Funksender, alle Sensoren und alle Endlagen-Einstellungen gelöscht sowie die Drehrichtung des Antriebs und die Lieblingsposition («my»-Position) zurückgesetzt. Die Einstellungen der erweiterten Funktionen («Back release», «Schließkraft») bleiben erhalten.

⚠ Führen Sie die doppelte Spannungsunterbrechung nur an dem Antrieb durch, der zurückgesetzt werden soll!

- 1) Die Markise möglichst in die mittlere Position bringen.
- 2) Schalten Sie die Spannungsversorgung für die Dauer von 2 s. aus.
- 3) Schalten Sie die Spannungsversorgung zwischen 5 s. und 15 s. ein.
- 4) Schalten Sie die Spannungsversorgung für die Dauer von 2 s. aus.
- 5) Schalten Sie die Spannungsversorgung wieder ein: Die Markise bewegt sich einige Sekunden lang.

i Wenn sich die Markise in der oberen oder unteren Endlage befindet, bewegt sie sich kurz.

- 6) Halten Sie die Taste PROG gedrückt: Die Markise führt eine erste Auf-/Ab-Bewegung aus und einige Augenblicke später eine zweite. Für den Antrieb sind jetzt die Werkseinstellungen hergestellt.

- Programmieren Sie den Antrieb neu, wie im Kapitel «Inbetriebnahme» beschrieben.

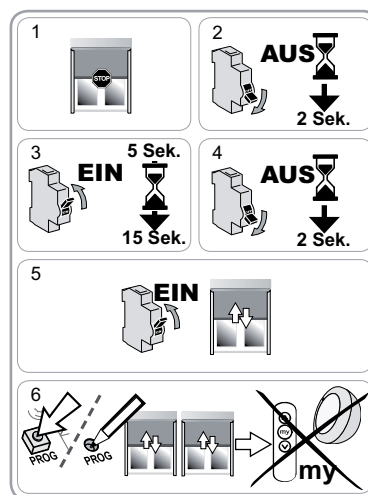

DE

9. TECHNISCHE DATEN

Funkfrequenz	868-870 MHz io homecontrol® bidirektional Triband
Betriebsspannung	230 V ~ 50 Hz
Temperaturbereich	- 20 °C bis + 70 °C
Schutzart	IP 44
Max. Anzahl Funksender mit den entsprechenden Sensoren	9
Schutzklasse	Klasse I

Vermerke

Indice

1. Introduzione	1	6. Utilizzo	6
2. Avvertenze	2	6.1. Funzionamento standard	6
2.1. Sicurezza e responsabilità	2	6.2. Funzionamento con un sensore io Somfy	6
2.2. Istruzioni di sicurezza specifiche	2	7. Regolazioni SUPPLEMENTARI	7
3. Installazione	2	7.1. Posizione preferita (my)	7
3.1. Preparazione del motore	2	7.2. Aggiunta/ Eliminazione dei trasmettitori io e dei sensori io Somfy	7
3.2. Preparazione del tubo	2	7.3. Modifica dei finecorsa	7
3.3. Assemblaggio motore - tubo	3	7.4. Funzioni avanzate	8
3.4. Montaggio dell'asse motorizzato	3	8. Consigli e raccomandazioni	9
4. Cablaggio	3	8.1. Domande sul Sunea screen io?	9
5. Messa in servizio	3	8.2. Sostituzione di un trasmettitore io Somfy perso o guasto	9
5.1. Identificazione delle fasi di regolazione già effettuate	3	8.3. Ritorno alla configurazione originale	9
5.2. Pre-programmazione del trasmettitore locale io Somfy	4	9. Dati tecnici	10
5.3. Verifica del senso di rotazione del motore	4		
5.4. Regolazione dei finecorsa	4		
5.5. Programmazione del primo trasmettitore locale io Somfy	6		
5.6. Controllo delle regolazioni	6		

1. INTRODUZIONE

Il motore Sunea screen io è progettato per motorizzare tutti i tipi di tende a bracci laterali e di tende verticali (con o senza cassonetto).

Che cos'è io-homecontrol®?

Il motore Sunea screen io utilizza io-homecontrol®, il nuovo protocollo di comunicazione wireless universale e sicuro, condiviso con grandi costruttori del settore residenziale. io-homecontrol® permette a tutti i dispositivi per il comfort e la sicurezza di comunicare tra di loro e di essere comandati da un unico trasmettitore.

La flessibilità e la perfetta compatibilità del sistema io-homecontrol® permettono di accompagnare l'evoluzione delle vostre necessità. Automatizzare innanzitutto le tapparelle e la porta d'ingresso, poi dotare le tende esterne, il portone e la porta del garage o l'illuminazione del giardino con il sistema io-homecontrol®.

Scaglionati nel tempo, questi dispositivi restano compatibili con l'installazione esistente grazie alla tecnologia io-homecontrol® che garantisce la loro interoperabilità.

Per maggiori informazioni, si prega di consultare il sito Internet www.io-homecontrol.com



io-homecontrol® offre una avanzata tecnologia in radio frequenza sicura e facile da installare. Tutti i prodotti contraddistinti dal marchio io-homecontrol® si interfacciano automaticamente tra loro per offrire maggiore comfort, sicurezza e risparmio energetico.

www.io-homecontrol.com

2. AVVERTENZE

2.1. Sicurezza e responsabilità

Prima di installare e di utilizzare questo prodotto, leggere attentamente questa Guida.

Questo prodotto Somfy deve essere installato da un tecnico specializzato nella motorizzazione e nell'automazione di apparecchiature residenziali, al quale questa guida è destinata.

L'installatore è tenuto a rispettare le normative e la legislazione in vigore nel paese nel quale viene effettuata l'installazione e deve informare i suoi clienti sulle condizioni di utilizzo e di manutenzione del prodotto.

Non utilizzare per scopi diversi dal campo di applicazione dichiarato da Somfy. Ciò comporta, così come il mancato rispetto delle istruzioni riportate nel presente manuale, l'annullamento della responsabilità e della garanzia Somfy.

Prima di procedere all'installazione, verificare la compatibilità di questo prodotto con le apparecchiature e gli accessori installati.

2.2. Istruzioni di sicurezza specifiche

Oltre alle istruzioni di sicurezza descritte nel presente manuale, rispettare anche le istruzioni esposte in dettaglio nel documento allegato «Istruzioni di sicurezza da seguire e da conservare».

- 1) Disinserire l'alimentazione di rete collegata alla tenda prima di eseguire ogni operazione di manutenzione su quest'ultima.

Per evitare di danneggiare il motore:

- 2) Non immergerlo mai!
- 3) Evitare gli urti!
- 4) Evitare che cada!
- 5) Non forarlo mai!
- 6) Evitare di muoverlo nel caso si formi del ghiaccio sulla tenda.

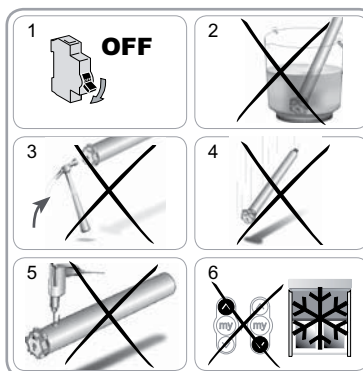

3. INSTALLAZIONE

Il motore Sunea screen io deve essere installato al riparo dalle intemperie.

3.1. Preparazione del motore

- 1) Montare la corona (A) e la ruota (B) sul motore.
- 2) Misurare la lunghezza (L1) tra il bordo interno della testa del motore e l'estremità della ruota.

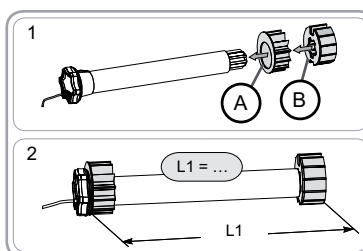

3.2. Preparazione del tubo

- 1) Tagliare il tubo di avvolgimento alla lunghezza desiderata.
- 2) Sbavare il tubo di avvolgimento ed eliminare i trucioli.

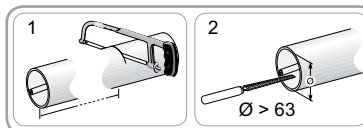

3.3. Assemblaggio motore - tubo

- 1) Inserire il motore nel tubo di avvolgimento.
- 2) Per motivi di sicurezza, fissare il tubo di avvolgimento sulla quota usando 4 viti parker Ø 5 mm o 4 rivetti in acciaio Ø 4,8 mm posizionati ad almeno 5 mm dall'estremità esterna della ruota (L1 - 5) e a non più di 15 mm dall'estremità esterna della ruota (L1 - 15).

⚠ Le viti o i rivetti non devono essere fissati sul motore ma esclusivamente sulla ruota.

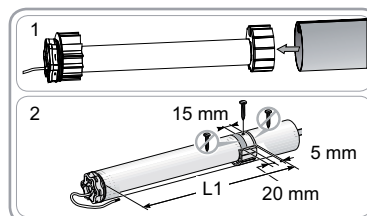

3.4. Montaggio dell'asse motorizzato

Montare la calotta nel tubo.

3.4.1. Motore con testa a stella:

- 1) Montare l'asse motorizzato sul supporto calotta (C).
- 2) Montare l'asse motorizzato sul supporto motore (D).

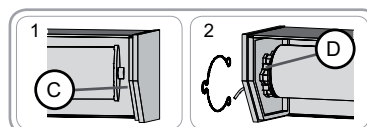

3.4.2. Motore con testa tonda:

- 1) Fissare il supporto sulla testa motore, poi la parete amovibile.
- 2) Inserire il gruppo asse motorizzato-pareti amovibili nel cassonetto.

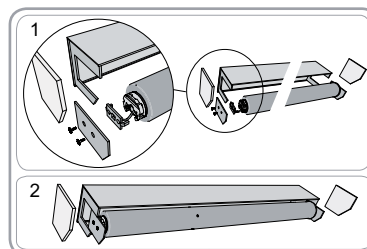

4. CABLAGGIO

Creare sempre un doppino sul cavo di alimentazione per evitare la penetrazione di acqua all'interno del motore!

⚠ Rispettare le normative vigenti al momento dell'installazione.

- Togliere tensione.
- Collegare il motore come indicato nella tabella riportata in basso:

	230 V ~ 50 Hz	Cavo motore
1	Marrone	Fase (F)
2	Blu	Neutro (N)
3	Verde-Giallo	Terra (⊥)

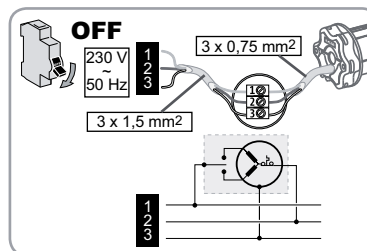

5. MESSA IN SERVIZIO

La guida descrive soltanto la messa in servizio mediante un trasmettitore locale io Somfy di tipo Situo io. Per una messa in servizio mediante qualsiasi altro trasmettitore io, consultare la guida corrispondente.

5.1. Identificazione delle fasi di regolazione già effettuate

⚠ Deve essere alimentato un solo motore alla volta.

Alimentare il motore e seguire la procedura «a» o «b» in funzione della reazione della tenda:



Sunea screen io

a) La tenda compie un breve movimento

I finecorsa sono impostati e non è programmato nessun trasmettitore io. Consultate il capitolo «Programmazione del primo trasmettitore locale io Somfy»

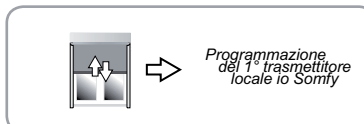

b) La tenda non si muove

Premere il pulsante Salita o Discesa e seguire la procedura «b1» o «b2» a seconda della reazione della tenda.

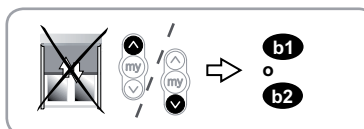

b1) La tenda non si muove ancora

I finecorsa non sono impostati e nessun trasmettitore io è programmato.

Consultate il capitolo «Pre-programmazione del trasmettitore locale io Somfy».

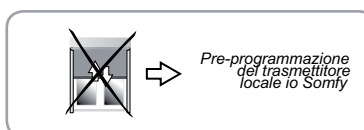

b2) La tenda sale o scende completamente

I finecorsa sono impostati e il trasmettitore io è programmato.

Consultate il capitolo «Utilizzo».

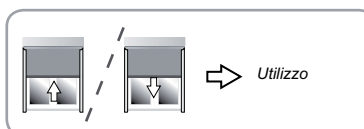

5.2. Pre-programmazione del trasmettitore locale io Somfy

- Premere contemporaneamente i pulsanti Salita e Discesa: la tenda compie un breve movimento, il trasmettitore locale io Somfy viene pre-programmato nel motore.

5.3. Verifica del senso di rotazione del motore

1) Premere il pulsante Salita del trasmettitore locale io Somfy:

a) Se la tenda sale, il senso di rotazione è corretto: consultate il capitolo «Regolazione dei finecorsa».

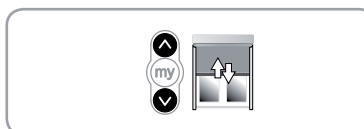

b) Se la tenda scende, il senso di rotazione non è corretto: premere il pulsante «my», fino al movimento della tenda, il senso di rotazione viene modificato.

2) Premere il pulsante Salita per controllare il nuovo senso di rotazione.

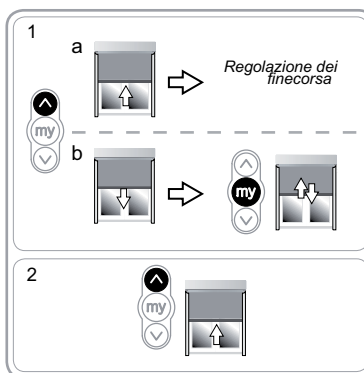

5.4. Regolazione dei finecorsa

La regolazione dei finecorsa dipende dal tipo di tenda.

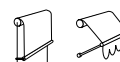

5.4.1. Regolazione per tende verticali senza finecorsa alto e tende a bracci laterali laterali

Per le tende verticali senza finecorsa alto o le tende a bracci laterali senza cassonetto, i finecorsa alto e basso devono essere impostati.

Regolazione del finecorsa alto

- 1) Posizionare la tenda in posizione di finecorsa alto.

 Una pressione > di 2 s sul pulsante Salita comporta un movimento di salita continuo della tenda.

- 2) Fermare la tenda nel punto desiderato.
- 3) Se necessario, regolare la posizione della tenda agendo sui pulsanti Salita o Discesa.
- 4) Premere simultaneamente i pulsanti «my» e Discesa: la tenda scende con un movimento continuo anche dopo aver rilasciato i pulsanti «my» e Discesa.
- 5) A metà altezza, premere brevemente il pulsante «my» per fermare la tenda e passare al capitolo «Regolazione del finecorsa basso».

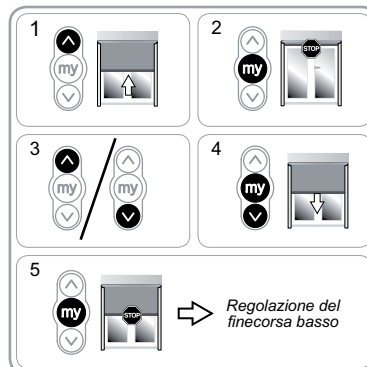
**Regolazione del finecorsa basso**

- 1) Portare la tenda nella posizione di finecorsa basso.

 Una pressione > di 2 s sul pulsante Discesa comporta un movimento di discesa continuo della tenda.

- 2) Fermare la tenda nel punto desiderato.
- 3) Se necessario, regolare la posizione della tenda agendo sui pulsanti Salita o Discesa.
- 4) Premere simultaneamente i pulsanti «my» e Salita: la tenda sale con un movimento continuo anche dopo aver rilasciato i pulsanti «my» e Salita.
- 5) A metà altezza, premere brevemente il pulsante «my» per fermare la tenda.
- 6) Premere di nuovo il pulsante «my» fino al movimento della tenda: i finecorsa sono impostati. Consultate il capitolo «Programmazione del primo trasmettitore locale io Somfy».

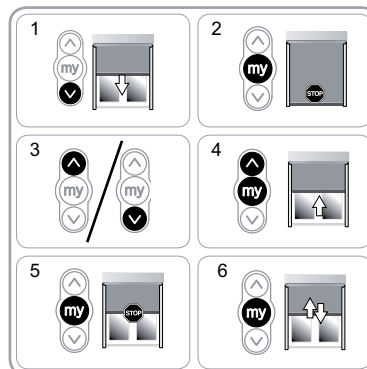
**5.4.2. Regolazione per tende verticali solo con finecorsa alto**

Per le tende con finecorsa alto (arresto della barra di carico sotto il cassonetto), il finecorsa alto si imposta automaticamente, mentre il finecorsa basso deve essere impostato.

Regolazione del finecorsa basso

 Non premere contemporaneamente i pulsanti «my» e Discesa per raggiungere il finecorsa basso.

- 1) Portare la tenda nella posizione di finecorsa basso.

 Una pressione > di 2 s sul pulsante Discesa comporta un movimento di discesa continuo della tenda.

- 2) Fermare la tenda nel punto desiderato.
- 3) Se necessario, regolare la posizione della tenda agendo sui pulsanti Salita o Discesa.
- 4) Premere simultaneamente i pulsanti «my» e Salita: la tenda sale con un movimento continuo anche dopo aver rilasciato i pulsanti «my» e Salita.
- 5) A metà altezza, premere brevemente il pulsante «my» per fermare la tenda.
- 6) Premere di nuovo il pulsante «my» fino al movimento della tenda: i finecorsa vengono impostati, consultate il capitolo «Programmazione del primo trasmettitore locale io Somfy».

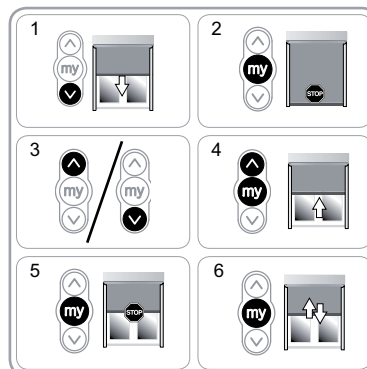

Sunea screen io

5.5. Programmazione del primo trasmettitore locale io Somfy

5.5.1. Con un trasmettitore locale io Somfy pre-programmato

- Premere brevemente il pulsante PROG di questo trasmettitore: la tenda compie un breve movimento, il trasmettitore è programmato.

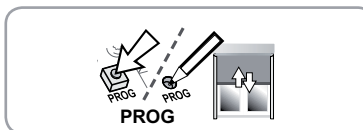

5.5.2. Dopo un'interruzione di corrente

- 1) Premere contemporaneamente i pulsanti Salita e Discesa del nuovo trasmettitore fino al movimento della tenda.
- 2) Premere brevemente il pulsante PROG di questo trasmettitore: la tenda compie un breve movimento, il trasmettitore è programmato.

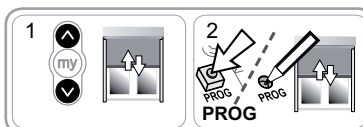

5.6. Controllo delle regolazioni

- Controllare la regolazione dei finecorsa alto e basso utilizzando il trasmettitore locale io Somfy.

6. UTILIZZO

6.1. Funzionamento standard

6.1.1. Posizione preferita (my)

Definizione

Una posizione intermedia chiamata «posizione preferita (my)», diversa dalla posizione alta e dalla posizione bassa, può essere registrata nel motore.

i Per impostare, modificare o cancellare la posizione preferita (my), consultate il capitolo «Regolazioni supplementari».

Per usare la posizione preferita (my):

- Premere brevemente il pulsante «my»: la tenda inizia a muoversi e si ferma nella posizione preferita (my).



6.1.2. Funzione STOP

La tenda si sta muovendo.

- Premere brevemente il pulsante «my»: la tenda si ferma automaticamente.

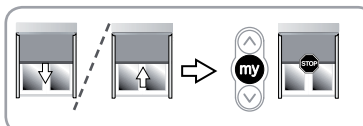

6.1.3. Pulsanti di Salita / Discesa

Una breve pressione del pulsante Salita o Discesa causa la salita o discesa completa della tenda.

6.2. Funzionamento con un sensore io Somfy

6.2.1. Funzionamento con un sensore luce solare io Somfy (tipo Sunis WireFree™ io)

Consultare il manuale corrispondente.

6.2.2. Funzionamento con un sensore di vento io Somfy (tipo Eolis WireFree™ io)

Consultare la guida del sensore di vento io Somfy per i dettagli riguardanti il suo funzionamento.

Comportamento della tenda alla comparsa del vento

i In caso di vento, la tenda si muove per raggiungere il finecorsa alto. È impossibile impedire la risalita della tenda e abbassare la tenda mentre il vento soffia.

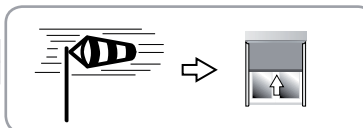

Comportamento della tenda alla scomparsa del vento

i Quando il vento scompare, nel giro di 30 secondi viene inviato un ordine manuale di discesa dal trasmettitore io. Tuttavia, tutti gli automatismi rimangono ancora bloccati per 11 min.

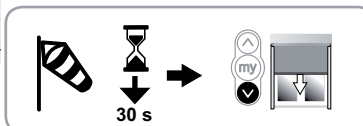

6.2.3. Invio informazioni

Dopo ogni ordine, il Sunea io invia un messaggio. Questa risposta viene ricevuta dai trasmettitori bidirezionali io.

7. REGOLAZIONI SUPPLEMENTARI

7.1. Posizione preferita (my)

7.1.1. Registrazione o modifica della posizione preferita (my)

La procedura da seguire per la programmazione o modifica della posizione preferita (my) è uguale.

- 1) Posizionare la tenda nella posizione preferita (my).
- 2) Premere il pulsante «my» fino al movimento della tenda: la posizione preferita (my) è impostata.

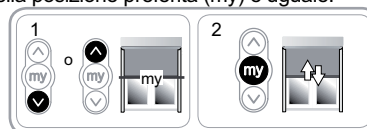

7.1.2. Eliminazione della posizione preferita (my)

- 1) Premere il pulsante «my»: la tenda inizia a muoversi e si ferma nella posizione preferita (my).
- 2) Premere di nuovo il pulsante «my» fino al movimento della tenda: la posizione preferita (IP1) è eliminata.

7.2. Aggiunta/eliminazione dei trasmettitori io e dei sensori io Somfy

Consultare il manuale corrispondente.

7.3. Modifica dei finecorsa

La modifica dei finecorsa dipende dal tipo di tenda.

7.3.1. Modifica per tende verticali senza finecorsa alto e tende a bracci laterali

Per le tende verticali senza finecorsa alto o le tende a bracci laterali senza cassonetto, i 2 finecorsa possono essere modificati.

Nuova regolazione del finecorsa alto

- 1) Posizionare la tenda in posizione di finecorsa alto.
- 2) Premere simultaneamente i pulsanti Salita e Discesa fino al movimento della tenda: il motore è in modalità regolazione.
- 3) Regolare la posizione alta della tenda agendo sui pulsanti Salita o Discesa.
- 4) Premere il pulsante «my» fino al movimento della tenda: la nuova posizione del finecorsa alto è stata memorizzata.

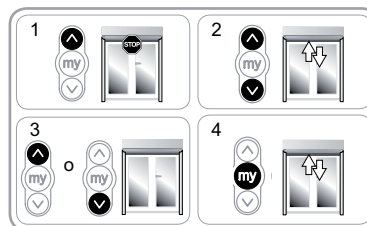

Nuova regolazione del finecorsa basso

- 1) Posizionare la tenda in posizione di finecorsa basso.
- 2) Premere simultaneamente i pulsanti Salita e Discesa fino al movimento della tenda: il motore è in modalità regolazione.
- 3) Regolare la posizione bassa della tenda agendo sui pulsanti Salita o Discesa.
- 4) Premere il pulsante «my» fino al movimento della tenda: la nuova posizione del finecorsa basso è stata memorizzata.

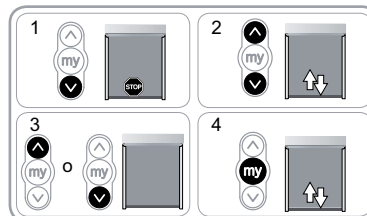

7.3.2. Modifica per tende verticali solo con finecorsa alto

Per le tende con finecorsa alto (arresto della barra di carico sotto il cassonetto), il finecorsa alto si imposta automaticamente, mentre il finecorsa basso può essere modificato.

Nuova regolazione del finecorsa basso

- 1) Posizionare la tenda in posizione di finecorsa basso.
- 2) Premere simultaneamente i pulsanti Salita e Discesa fino al movimento della tenda: il motore è in modalità regolazione.
- 3) Regolare la posizione bassa della tenda agendo sui pulsanti Salita o Discesa.
- 4) Premere il pulsante «my» fino al movimento della tenda: la nuova posizione del finecorsa basso è stata memorizzata.

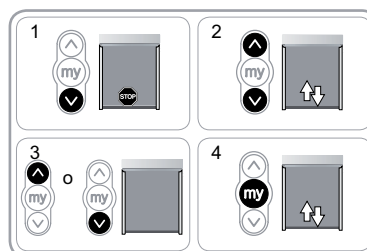

7.4. Funzioni avanzate

⚠ Contattare il costruttore della tenda prima di utilizzare queste funzioni per avere conferma della compatibilità della vostra installazione.

7.4.1. Funzione «Back release», per tende verticali solo con finecorsa alto

Questa funzione permette di rilasciare la tensione sulla tela dopo la chiusura della tenda con finecorsa alto (arresto della barra di carico sotto il cassonetto).



i La procedura da seguire per attivare o disattivare la funzione «Back release» è identica.

Per motivi di sicurezza, questa funzione può essere attivata o disattivata attraverso il trasmettitore io solo in 3 casi:

- dopo lo stop di 2 s dalla convalida delle regolazioni e prima della programmazione del primo trasmettitore io Somfy.
- Dopo la programmazione del primo trasmettitore io Somfy e nei 4 cicli successivi.
- Dopo un'interruzione dell'alimentazione e nei 4 cicli successivi.

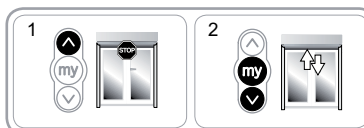

Per attivare questa funzione:

- 1) Portare la tenda nella posizione di finecorsa alto.
- 2) Premere contemporaneamente i pulsanti «my» e Discesa fino al movimento della tenda.
 - Se la funzione «Back release» era inattiva, viene attivata.
 - Se la funzione «Back release» era attiva, viene disattivata.

7.4.2. Funzione «Sforzo di chiusura», per tende verticali solo con finecorsa alto

Questa funzione permette di aumentare o di diminuire lo sforzo della barra di carico sotto il cassonetto, secondo 3 livelli (forte-medio-basso).



All'uscita dalla fabbrica, il motore è posizionato di default sul livello basso.

Per sicurezza, questa funzione è raggiungibile dal trasmettitore io Somfy soltanto in 3 casi:

- dopo lo stop di 2 s dalla convalida delle regolazioni e prima della programmazione del primo trasmettitore io Somfy.
- Dopo la programmazione del primo trasmettitore io Somfy e nei 4 cicli successivi.
- Dopo un'interruzione dell'alimentazione e nei 4 cicli successivi.

Per attivare questa funzione:

- 1) Portare la tenda in posizione mediana.
- 2) Premere brevemente e contemporaneamente i pulsanti «my» e Salita, seguiti immediatamente da una pressione continua e contemporanea dei tasti «my» e Salita fino al movimento della tenda.

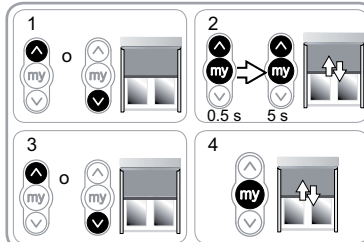

⚠ Il motore resta in modalità programmazione solo per 10 secondi.

- 3) Regolare lo sforzo di chiusura con i pulsanti Salita o Discesa.
 - Per aumentare il valore di chiusura, premere il pulsante Salita fino al movimento lento della tenda: lo sforzo di chiusura della tenda cassonata è passato al livello superiore.
 - Per diminuire lo sforzo di chiusura, premere il pulsante Discesa fino al movimento lento della tenda: lo sforzo di chiusura della tenda cassonata è passato al livello inferiore.
- 4) Premere il pulsante «my» fino al movimento della tenda: il nuovo sforzo di chiusura è stato registrato.



8. CONSIGLI E RACCOMANDAZIONI

8.1. Domande sul Sunea screen io?

Constatazioni	Possibili cause	Soluzioni
La tenda non funziona.	Il cablaggio non è corretto.	Controllare il cablaggio e modificarlo, se necessario.
	Il motore si è surriscaldato.	Attendere che il motore si raffreddi.
	Il cavo utilizzato non è conforme.	Controllare il cavo utilizzato e accertarsi che possieda 3 conduttori.
	La batteria del trasmettitore io sta per esaurirsi.	Controllare se la batteria è scarica e sostituirla, se necessario.
	Il trasmettitore non è compatibile.	Controllare la compatibilità e sostituire il trasmettitore, se necessario.
La tenda si ferma troppo presto.	Il trasmettitore io utilizzato non è programmato nel motore.	Utilizzare un trasmettitore programmato o programmare questo trasmettitore.
	La corona non è montata correttamente.	Fissare la corona in modo corretto.
	I finecorsa non sono impostati correttamente.	Reimpostare i finecorsa.

8.2. Sostituzione di un trasmettitore io Somfy perso o guasto

Consultare il manuale corrispondente.

8.3. Ritorno alla configurazione originale

⚠ Questo azzeramento elimina tutti i trasmettitori, tutti i sensori, tutte le regolazioni di finecorsa e reinizializza il senso di rotazione e la posizione preferita (my) del motore. Vengono invece mantenute le funzioni avanzate («Back release», «Sforzo di chiusura»).

⚠ Effettuare un doppio taglio di corrente solo con il motore da azzerare.

- 1) Portare la tenda in posizione mediana (se possibile).
 - 2) Togliere tensione per 2 s.
 - 3) Alimentare nuovamente il motore tra 5 s e 15 s.
 - 4) Togliere tensione per 2 s.
 - 5) Alimentare nuovamente il motore: la tenda si muove per alcuni secondi.
- i** Se la tenda si trova in posizione di finecorsa alto o basso, questa effettuerà un breve movimento.
- 6) Premere a lungo il pulsante PROG: la tenda effettua un primo movimento e poi un secondo movimento alcuni istanti dopo. Il motore è nella configurazione originale.
- Riprendere le procedure del capitolo «Messa in servizio»

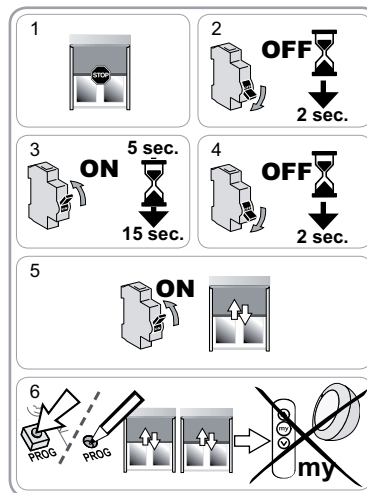

Sunea screen io

9. DATI TECNICI

Frequenza radio	868-870 MHz io-homecontrol® bidirezionale Tri-band
Alimentazione	230 V ~ 50 Hz
Temperatura di utilizzo	da - 20 °C a + 70 °C
Grado di protezione:	IP 44
Numero massimo di trasmettitori e di sensori associati	9
Livello di sicurezza	Classe I

IT

INHOUD

1. Inleiding	1	6. Gebruik	6
2. Veiligheid	2	6.1. Standaard werking	6
2.1. Veiligheid en verantwoordelijkheid	2	6.2. Werking van een Somfy io sensor	6
2.2. Specifieke veiligheidsvoorschriften	2	7. EXTRA afstellingen	7
3. Installatie	2	7.1. Favoriete positie ("MY")	7
3.1. Voorbereiden van de motor	2	7.2. Toevoegen/Wissen van tweerichtings Somfy io sensoren	7
3.2. Voorbereiden van de buis	2	7.3. Wijzigen van de eindpunten	7
3.3. Assemblage motor - buis	3	7.4. Wijzigen van de draairichting	8
3.4. Montage van het geheel buis-motor	3	7.5. Geavanceerde functies	8
4. Aansluiting	3	8. Tips en adviezen	9
5. In werking stellen	3	8.1. Vragen over de Sunea screen io?	9
5.1. Bepalen van de reeds uitgevoerde afstellingen	3	8.2. Vervangen van een verloren of defect Somfy io bedieningspunt	9
5.2. Controle nemen met het lokale Somfy io bedieningspunt	4	8.3. Terug naar de oorspronkelijke configuratie	10
5.3. Controle van de draairichting van de motor	4	9. Technische gegevens	10
5.4. Afstellen van de eindpunten	4		
5.5. Opslaan van het eerste lokale Somfy io bedieningspunt	6		
5.6. Controle van de afstellingen	6		

1. INLEIDING

De motor Sunea screen io is ontworpen om alle typen zonweringen met zijarmen en screens (met of zonder cassette) aan te drijven.

Wat is io-homecontrol®?

De Sunea screen io gebruikt io-homecontrol®, het nieuwe draadloze en beveiligde communicatieprotocol, gedeeld met grote fabrikanten van installaties voor het huis. Met io-homecontrol® kunnen alle comfort- en beveiligingssystemen met elkaar communiceren en kunnen ze bestuurd worden door één en hetzelfde bedieningspunt..

Dankzij de flexibiliteit en de perfecte compatibiliteit van het io-homecontrol®, systeem kan het meegroeien met uw behoeften. Eerst de rolluiken en de voordeur met het io-homecontrol® systeem automatiseren, dan uitbreiden met de zonweringen, het toegangshek en de garagedeur of de tuinverlichting.

Ook in de toekomst blijven deze systemen compatibel met de bestaande installatie doordat de io-homecontrol® technologie hun samenwerking garandeert.

Kijk voor meer informatie op de website www.io-homecontrol.com



io-homecontrol® biedt een geavanceerde en veilige radiografische technologie die eenvoudig te installeren is. Producten van het merk io-homecontrol® communiceren met elkaar, wat het bedieningsgemak, de veiligheid en de energiebesparing bevordert.

www.io-homecontrol.com

NL

2. VEILIGHEID

2.1. Veiligheid en verantwoordelijkheid

Voordat dit product geïnstalleerd en gebruikt wordt, moet deze handleiding zorgvuldig gelezen worden.

Dit Somfy product moet geïnstalleerd worden door een erkende installateur van automatiseringssystemen in woningen. Deze handleiding is voor hem bestemd.

De installateur moet er bovendien voor zorgen dat de installatie voldoet aan de in het betreffende land geldende regelgeving en de klant informeren over het gebruik en het onderhoud van het product.

Elk gebruik buiten het door Somfy bepaalde toepassingsgebied is niet conform. Hierdoor en door het negeren van de instructies in deze handleiding, vervallen iedere aansprakelijkheid en garantie van Somfy.

Vóór de installatie aangevat wordt, moet gecontroleerd worden of dit product compatibel is met de aanwezige apparatuur en accessoires.

2.2. Specifieke veiligheidsvoorschriften

Behalve de veiligheidsvoorschriften die in deze handleiding beschreven zijn, moet u zich ook houden aan de gedetailleerde instructies in bijgaand document «Veiligheidsvoorschriften die opgevolgd en bewaard moeten worden».

- 1) Voordat u werkzaamheden uitvoert aan een screen, zonnescerm of zonwering moet u de netvoeding uitschakelen.

Om de motor niet te beschadigen:

- 2) Nooit onderdompelen!
- 3) Voorkom schokken!
- 4) Niet laten vallen!
- 5) Niet in boren!
- 6) Gebruik het zonnescerm of de zonwering niet als er ijs op zit.

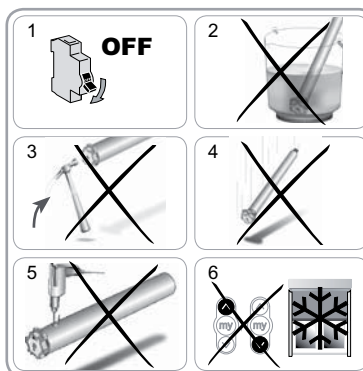

3. INSTALLATIE

De Sunea screen io moet op een tegen de weersinvloeden beschutte plaats geïnstalleerd worden.

3.1. Voorbereiden van de motor

- 1) Monteer de adapter (A) en de meenemer (B) op de motor.
- 2) Meet de lengte (L1) tussen de binnenrand van de motor en het uiteinde van de meenemer.

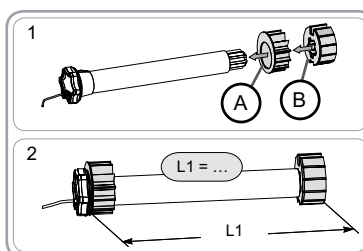

3.2. Voorbereiden van de buis

- 1) Zaag de oprolbuis op de gewenste lengte af.
- 2) Verwijder de bramen en de splinters van de oprolbuis.

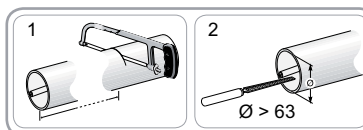

3.3. Assemblage motor - buis

- 1) Schuif de motor in de oprolbuis.
- 2) Bevestig, uit veiligheidsoverwegingen, de oprolbuis aan de meenemer met 4 parkervijzen \varnothing 5 mm of 4 stalen klinknagels \varnothing 4,8 mm geplaatst op minstens 5 mm van de rand van de meenemer (L1 - 5) en maximaal 15 mm van de rand van de meenemer (L1 - 15).

 De schroeven of klinknagels mogen niet aan de motor, maar uitsluitend aan de meenemer worden vastgezet.

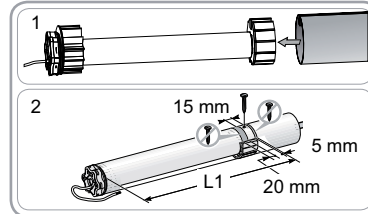

3.4. Montage van het geheel buis-motor

Monteer het uiteinde in de buis.

3.4.1. Motor met ronde motorkop:

- 1) Monteer het geheel buis-motor op de eindsteun (C).
- 2) Monteer het geheel buis-motor op de motorsteun (D).

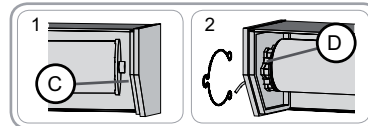

3.4.2. Motor met ronde motorkop:

- 1) Bevestig de steun op de motorkop, daarna de afneembare zijkant.
- 2) Glijd het geheel buis-motor-afneembare zijanten in de bovenbak.

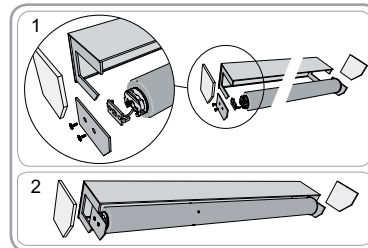

4. AANSLUITING

Monteer de voedingskabel altijd met een lus zodat er geen water in de motor kan binnendringen!

 Houd u bij de installatie aan de geldende normen en wettelijke voorschriften.

- Schakel de netvoeding uit.
- Sluit de motor aan volgens de tabel hieronder:

	230 V ~ 50 Hz	Motorkabel
1	Bruin	Fase (F)
2	Blauw	Nul (N)
3	Geel-Groen	Aarding (\perp)

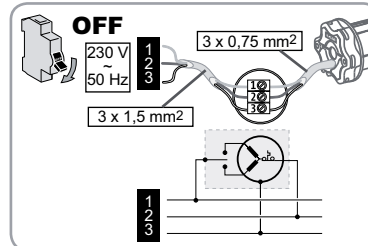

NL

5. IN WERKING STELLEN

De handleiding beschrijft alleen de installatie met behulp van een lokaal Somfy io bedieningspunt van het type Situo io. Raadpleeg voor het installeren met behulp van ieder ander io bedieningspunt de bijbehorende handleiding.

5.1. Bepalen van de reeds uitgevoerde afstellingen

 Er mag slechts één motor tegelijk gevoed worden.

De spanning inschakelen en de procedure «a» of «b» volgen afhankelijk van de reactie van de zonwering:



Sunea screen io

a) De zonwering beweegt kort

De eindpunten zijn ingesteld en geen enkel bedieningspunt is geprogrammeerd. Ga naar hoofdstuk «Programmeren van het eerste lokale Somfy io bedieningspunt».

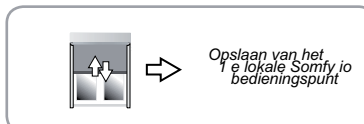

b) De zonwering beweegt niet

Druk op de Op of Neer toets en volg de procedure «b1» of «b2» afhankelijk van de reactie van de zonwering.

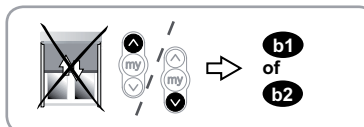

b1) De zonwering beweegt nog steeds niet

De eindpunten zijn ingesteld en geen enkel bedieningspunt is geprogrammeerd. Ga naar hoofdstuk «Controle nemen met het lokale Somfy io bedieningspunt».

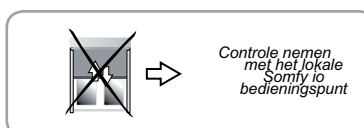

b1) De zonwering gaat helemaal naar boven of beneden

De eindpunten zijn ingesteld en geen enkel bedieningspunt is geprogrammeerd. Ga naar het hoofdstuk «Gebruik».

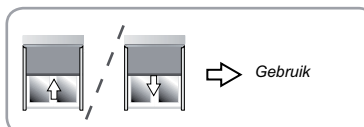

5.2. Controle nemen met het lokale Somfy io bedieningspunt

- Druk tegelijkertijd op de OP en NEER toets: de zonwering beweegt kort, het lokale Somfy io bedieningspunt is aangemeld op de motor.

5.3. Controle van de draairichting van de motor

1) Druk op de OP toets van het lokale Somfy io bedieningspunt:

a) Als de zonwering omhoog gaat, is de draairichting correct: ga naar het hoofdstuk «Afstellen van de eindpunten».

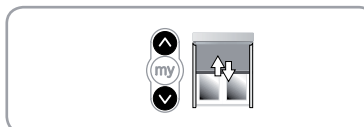

b) Als de zonwering omlaag gaat, is de draairichting niet correct: druk op de «MY» toets, tot de beweging van de zonwering, de draairichting is veranderd.

2) Druk op de OP toets om de draairichting te controleren.

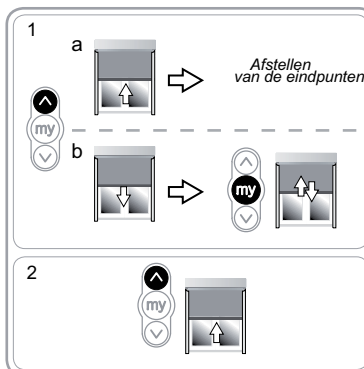

5.4. Afstellen van de eindpunten

De afstelling van de eindpunten hangt van het type zonwering af.

5.4.1. Afstellen voor screens zonder hoge stopper en zonweringen met zijarmen

Voor screens zonder hoge stopper of zonweringen met zijarmen zonder bovenbak, moeten de bovenste en onderste eindpunten afgesteld zijn.

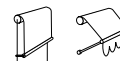

Afstellen van het bovenste eindpunt

- 1) Zet de zonwering in het bovenste eindpunt.

 Een druk van > 2 s op de OP toets zorgt voor het continu naar boven gaan van de zonwering.

- 2) Stop de zonwering op het gewenste punt.
- 3) Wijzig de positie van de zonwering zo nodig met behulp van de OP of NEER toets.
- 4) Druk tegelijkertijd op de «MY» en de NEER toets: de zonwering gaat met een continue beweging omlaag, zelfs als de «MY» en NEER toetsen niet langer ingedrukt worden.
- 5) Druk halverwege kort op de «MY» toets om de zonwering te stoppen en ga naar hoofdstuk «Afstellen van het onderste eindpunt».

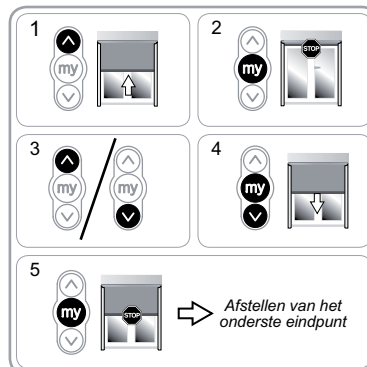
**Afstellen van het onderste eindpunt**

- 1) Zet de zonwering in het laagste eindpunt.

 Een druk van > 2 s op de NEER toets zorgt voor het continu naar beneden gaan van de zonwering.

- 2) Stop de zonwering op het gewenste punt.
- 3) Wijzig de positie van de zonwering zo nodig met behulp van de OP of NEER toets.
- 4) Druk tegelijkertijd op de «MY» en de OP toets: de zonwering gaat met een continue beweging omhoog, zelfs als de «MY» en OP toetsen niet langer ingedrukt worden.
- 5) Druk halverwege kort op de «MY» toets om de zonwering te stoppen.
- 6) Druk opnieuw op de «MY» toets tot de zonwering beweegt: de eindpunten zijn opgeslagen. Ga naar hoofdstuk «Programmeren van het eerste lokale Somfy io bedieningspunt».

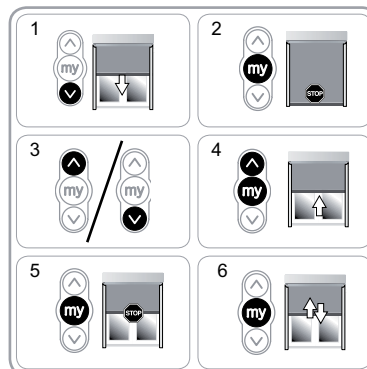
**5.4.2. Afstellen van screens uitsluitend met hoge stopper**

Voor zonweringen met hoge stopper (stoppen van de onderlat onder de bovenbak), stelt het bovenste eindpunt zich automatisch af terwijl het onderste eindpunt afgesteld moet worden.

Afstellen van het onderste eindpunt

 Gebruik niet tegelijk de «MY» toets en NEER toets om naar het onderste eindpunt te gaan

- 1) Zet de zonwering in het laagste eindpunt.
-  Een druk van > 2 s op de NEER toets zorgt voor het continu naar beneden gaan van de zonwering.
- 2) Stop de zonwering op het gewenste punt.
 - 3) Wijzig de positie van de zonwering zo nodig met behulp van de OP of NEER toets.
 - 4) Druk tegelijkertijd op de «MY» en de OP toets: de zonwering gaat met een continue beweging omhoog, zelfs als de «MY» en OP toetsen niet langer ingedrukt worden.
 - 5) Druk halverwege kort op de toets «MY» om de zonwering te stoppen.
 - 6) Druk opnieuw op de «MY» toets tot de zonwering beweegt: de posities van de eindpunten zijn opgeslagen, ga naar hoofdstuk «Opslaan van het eerste lokale Somfy io bedieningspunt».

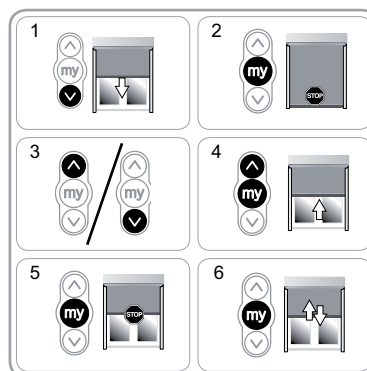

Sunea screen io

5.5. Opslaan van het eerste lokale Somfy io bedieningspunt

5.5.1. Met een lokaal Somfy io bedieningspunt dat aangemeld is op de motor

- Druk kort op de PROG toets van dit RTS bedieningspunt: de zonwering beweegt kort, het bedieningspunt is opgeslagen.

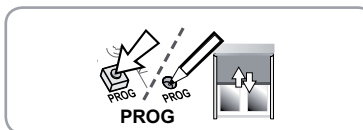

5.5.2. Na een eenvoudige stroomonderbreking

- 1) Druk tegelijkertijd op de OP en op de NEER toets van het nieuwe bedieningspunt tot de zonwering beweegt.
- 2) Druk kort op de PROG toets van dit RTS bedieningspunt: de zonwering beweegt kort, het bedieningspunt is opgeslagen.

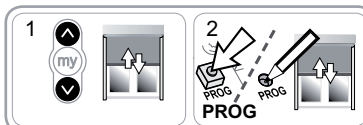

5.6. Controle van de afstellingen

- Controleer de afstelling van de bovenste en onderste eindpunten met behulp van het lokale Somfy io bedieningspunt.

6. GEBRUIK

6.1. Standaard werking

6.1.1. Favoriete positie ("MY")

Definitie

In de motor kan een tussenpositie genaamd «favoriete positie (MY)», tussen het bovenste en onderste eindpunt, opgeslagen worden.

i Voor het opslaan, wijzigen of wissen van de favoriete positie (MY), raadpleegt u het hoofdstuk «Extra instellingen».

Om de favoriete positie (MY) te gebruiken:

- Druk kort op de «MY» toets: de zonwering komt in beweging en stopt in de favoriete positie (MY).

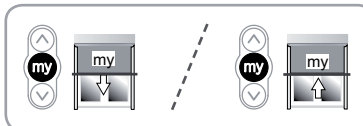

6.1.2. STOP functie

De zonwering is in beweging.

- Druk kort op de «MY» toets: de zonwering stopt automatisch.

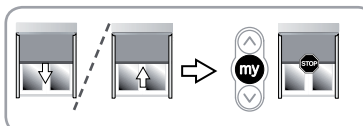

6.1.3. OP/NEER toetsen

Een korte druk op de OP toets of de NEER toets zorgt voor het geheel omhoog of omlaag gaan van de zonwering.

6.2. Werking van een Somfy io sensor

6.2.1. Werking met een Somfy io zonnensensor (type Sunis WireFree™ io)

Raadpleeg de bijbehorende handleiding.

6.2.2. Werking met een Somfy io windsensor (type Eolis WireFree™ io)

Raadpleeg de handleiding van de Somfy io windsensor voor de bijzonderheden van de werking.

Gedrag van de zonwering bij het opsteken van de wind

i Bij het opsteken van de wind, zet de zonwering zich in beweging om het bovenste eindpunt te bereiken. zolang de wind waait kan de op beweging niet onderbroken worden en kan de zonwering niet omlaag gestuurd worden.

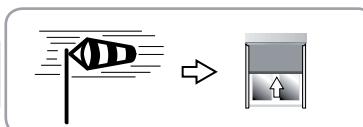

Gedrag van de zonwering bij het gaan liggen van de wind

i Bij het gaan liggen van de wind, na 30 secondes kan hij handmatig met een io bedieningspunt omlaag gezet worden. Alle automatismen blijven echter nog gedurende 11 minuten geblokkeerd.

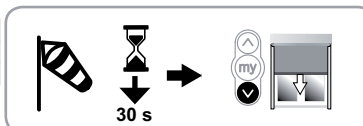

6.2.3. Feedback informatie

Na elke opdracht stuurt de Sunea io een boodschap. Dit antwoord wordt verwerkt door de tweerichtings io bedieningspunten.

7. EXTRA AFSTELLINGEN

7.1. Favoriete positie ("MY")

7.1.1. Opslaan of wijzigen van de favoriete positie (my)

De te volgen procedure voor het opslaan of het wijzigen van de favoriete positie (MY) is identiek.

- 1) Zet de zonwering in de gewenste favoriete positie (MY).
- 2) Druk op de «MY» toets tot de zonwering beweegt: de gewenste favoriete positie (MY) is nu opgeslagen.

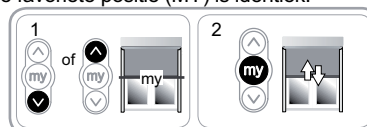

7.1.2. Wissen van de favoriete positie (MY)

- 1) Druk op de «MY» toets. de zonwering komt in beweging en stopt in de favoriete positie (MY).
- 2) Druk opnieuw op de «MY» toets tot de zonwering beweegt: De favoriete positie (MY) is nu gewist.

7.2. Toevoegen/Wissen van tweerichtings Somfy io sensoren

Raadpleeg de bijbehorende handleiding.

7.3. Wijzigen van de eindpunten

De wijziging van de eindpunten hangt af van het type zonwering.

7.3.1. Wijzigen voor screens zonder hoge stopper en zonweringen met zijarmen

Voor screens zonder hoge stopper of zonweringen met zijarmen zonder bovenbak, kunnen de 2 eindpunten gewijzigd worden.

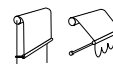

Bijstellen van het bovenste eindpunt

- 1) Zet de zonwering in het bovenste eindpunt.
- 2) Druk tegelijkertijd op de OP en op de NEER toets tot de zonwering beweegt: de motor is in de afstelmodus.
- 3) Wijzig het bovenste eindpunt van de zonwering met behulp van de OP of NEER toets.
- 4) Druk op de «MY» toets tot de zonwering beweegt: het nieuwe bovenste eindpunt is geprogrammeerd.

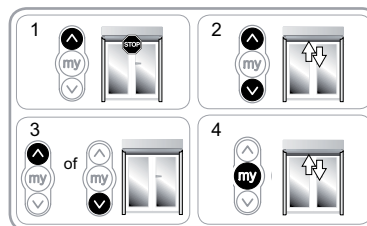

Bijstellen van het onderste eindpunt

- 1) Zet de zonwering in het onderste eindpunt.
- 2) Druk tegelijkertijd op de OP en op de NEER toets tot de zonwering beweegt: de motor is in de afstelmodus.
- 3) Wijzig het onderste eindpunt van de zonwering met behulp van de OP of NEER toets.
- 4) Druk op de «MY» toets tot de zonwering beweegt: het nieuwe onderste eindpunt is geprogrammeerd.

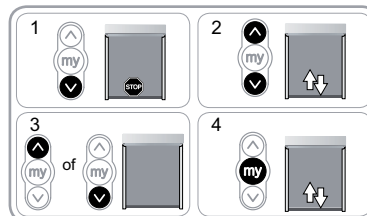

NL

7.3.2. Wijzigen van screens uitsluitend met hoge stopper

Voor zonweringen met hoge stopper (stoppen van de onderlat onder de bovenbak), stelt het bovenste eindpunt zich automatisch af terwijl het onderste eindpunt gewijzigd kan worden.



Bijstellen van het onderste eindpunt

- 1) Zet de zonwering in het onderste eindpunt.
- 2) Druk tegelijkertijd op de OP en op de NEER toets tot de zonwering beweegt: de motor is in de afstelmodus.
- 3) Wijzig het onderste eindpunt van de zonwering met behulp van de OP of NEER toets.
- 4) Druk op de «MY» toets tot de zonwering beweegt: het nieuwe onderste eindpunt is geprogrammeerd.

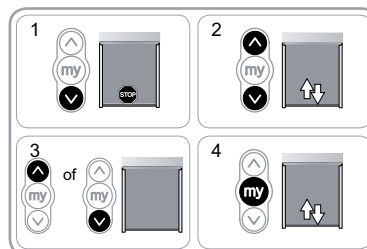

Sunea screen io

7.4. Geavanceerde functies

 Raadpleeg de fabrikant van de zonwering voordat u deze functies gebruikt om de compatibiliteit van uw installatie te controleren.

7.4.1. Functie «Back release», uitsluitend voor screens met hoge stopper

Met deze functie kan de spanning op het doek na het sluiten van de zonwering met hoge stopper (stoppen van de onderlat onder de bovenbak).

 De te volgen procedure voor het activeren of deactiveren van de «Back release» functie is identiek.

Voor de veiligheid kan deze functie slechts in 3 gevallen worden geactiveerd of gedeactiveerd door het bedieningspunt:

- Na de 2 seconden stop bij het controleren van de afstelling en vóór het opslaan van het eerste Somfy io bedieningspunt.
- Na het opslaan van het eerste Somfy io bedieningspunt en gedurende de 4 volgende cycli.
- Na een enkele voedingsonderbreking en gedurende de 4 volgende cycli.

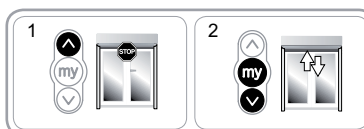

Voor het inschakelen van deze functie:

- 1) Zet de zonwering in het bovenste eindpunt.
- 2) Druk tegelijkertijd op de «MY» en op de NEER toets tot de zonwering beweegt:
 - Als de functie «Back release» niet actief was, is deze nu geactiveerd.
 - Als de functie «Back release» actief was, is deze nu gedeactiveerd.

7.4.2. Functie «Sluitkracht» voor screens uitsluitend met hoge stopper

Met deze functie kan de sluitkracht van de onderlat onder de bovenbak, op 3 drie standen (sterk-midden-zwak) worden ingesteld.

Standaard is de motor in de fabriek ingesteld op het zwakste niveau.

Voor de veiligheid is deze functie slechts in 3 gevallen toegankelijk door het bedieningspunt:

- Na de 2 seconden stop bij het controleren van de afstelling en vóór het opslaan van het eerste Somfy io bedieningspunt.
- Na het opslaan van het eerste Somfy io bedieningspunt en gedurende de 4 volgende cycli.
- Na een enkele voedingsonderbreking en gedurende de 4 volgende cycli.

Voor het inschakelen van deze functie:

- 1) Stuur de zonwering tot halverwege.
- 2) Druk kort en tegelijkertijd op de MY toets en de OP toets, en houdt direct daarna de STOP/MY toets en de OP toets tegelijkertijd ingedrukt tot de zonwering beweegt.

 De motor staat slecht 10 seconden in de programmeermodus.

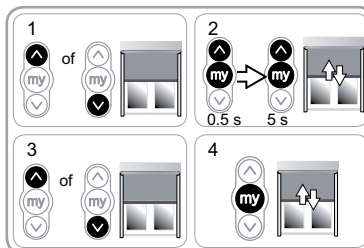

- 3) Stel de sluitkracht af met behulp van de OP of NEER toets.

- Voor het vergroten van de sluitkracht, drukt u op de OP toets tot de zonwering langzaam beweegt: de sluitkracht van de cassettezonwering is op de hoogste waarde gezet.
- Voor het vergroten van de sluitkracht, drukt u op de OP toets tot de zonwering langzaam beweegt: de sluitkracht van de cassettezonwering is op de laagste waarde gezet.

- 4) Druk op de «MY» toets tot de zonwering beweegt: de nieuwe sluitkracht is opgeslagen.

8. TIPS EN ADVIEZEN

8.1. Vragen over de Sunea screen io?

Constateringen	Mogelijke oorzaken	Oplossingen
De zonwering werkt niet.	De aansluiting is niet correct.	Controleer de aansluiting en wijzig deze indien nodig.
	De motor is te warm geworden.	Wacht tot de motor afgekoeld is.
	De gebruikte kabel is niet conform.	Controleer de gebruikte kabel en controleer of deze 3 draden heeft.
	De batterij van het io bedieningspunt is leeg.	Controleer of de batterij leeg is en vervang deze indien nodig.
	Het bedieningspunt is niet compatibel.	Controleer de compatibiliteit en vervang het bedieningspunt indien nodig.
De zonwering stopt te vroeg.	Het gebruikte io bedieningspunt is niet in de motor geprogrammeerd.	Gebruik een bedieningspunt dat geprogrammeerd is of programmeer dit bedieningspunt.
	De adapter is niet goed geplaatst.	Zet de adapter correct vast.
	De eindpunten zijn niet goed afgesteld.	Stel de eindpunten bij.

8.2. Vervangen van een verloren of defect Somfy io bedieningspunt

Raadpleeg de bijbehorende handleiding.

8.3. Terug naar de oorspronkelijke configuratie

⚠ Dit resetten wist alle bedieningspunten, alle sensoren, alle ingestelde eindpunten en reset de draairichting en de favoriete positie (MY) van de motor. Toch zijn de geavanceerde functies («Back release», «Sluitkracht») bewaard.

⚠ Voer de dubbele stroomonderbreking alleen uit op de motor die gereset moet worden!

- 1) Zet de zonwering in de middelste positie (indien mogelijk).
- 2) Schakel de netvoeding gedurende 2 s uit.
- 3) Schakel de netvoeding tussen 5 s en 15 s in.
- 4) Schakel de netvoeding gedurende 2 s uit.
- 5) Schakel de netvoeding weer in: de zonwering beweegt een paar seconden.

i Als de zonwering in het bovenste of onderste eindpunt staat, beweegt deze kort.

- 6) Houd de PROG toets ingedrukt : de zonwering beweegt een eerste keer en even later nog een keer. De motor is in de fabrieksconfiguratie.

- Herhaal de procedures van het hoofdstuk «In werking stellen»

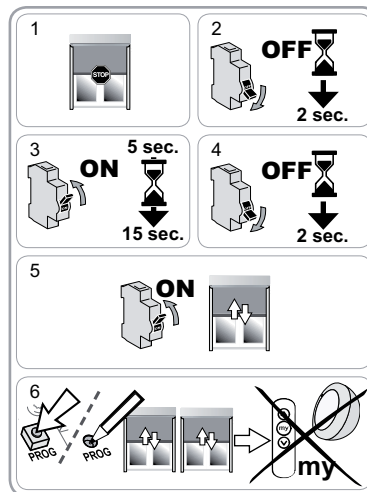

NL

Sunea screen io

9. TECHNISCHE GEGEVENS

Radiofrequentie	868-870 MHz io homecontrol® tweerichting driebanden
Voeding	230 V ~ 50 Hz
Werkings temperatuur	- 20 °C tot + 70 °C
Beschermingsklasse	IP 44
Maximum aantal te programmeren bedieningspunten en sensoren	9
Veiligheidsniveau	Klasse I

NL

Somfy Worldwide

Argentina: Somfy Argentina Tel: +55 11 (0) 4737-3700	France : Somfy France Tel. : +33 (0) 820 374 374	Kuwait: Somfy Kuwait Tel: +965 4348906	South Korea: Somfy JOO Tel: +82 (0) 2594 4331
Australia: Somfy PTY LTD Tel: +61 (2) 8845 7200	Germany: Somfy GmbH Tel: +49 (0) 7472 930 0	Lebanon: Somfy Lebanon Tel: +961 (0) 1 391 224	Spain: Somfy Espana SA Tel: +34 (0) 934 800 900
Austria: Somfy GesmbH Tel: +43 (0) 662 / 62 53 08 - 0	Greece: SOMFY HELLAS S.A. Tel: +30 210 6146768	Malaysia: Somfy Malaysia Tel:+60 (0) 3 228 74743	Sweden: Somfy Nordic AB Tel: +46 (0)40 16 59 00
Belgium: Somfy Belux Tel: +32 (0) 2 712 07 70	Hong Kong: Somfy Co. Ltd Tel: +852 (0) 2523 6339	Mexico: Somfy Mexico SA de CV Tel: 52 (55) 4777 7770	Switzerland: Somfy A.G. - Tel: +41 (0) 44 838 40 30
Brasil: Somfy Brasil Ltda Tel: +55 11 3695 3585	Hungary : Somfy Kft Tel: +36 1814 5120	Morocco: Somfy Maroc Tel: +212-22443500	Syria: Somfy Syria Tel: +963-9-55580700
Canada: Somfy ULC Tel: +1 (0) 905 564 6446	India: Somfy India PVT Ltd Tel : +(91) 11 4165 9176	Netherlands: Somfy BV Tel: +31 (0) 23 55 44 900	Taiwan: Somfy Development and Taiwan Branch Tel: +886 (0) 2 8509 8934
China: Somfy China Co. Ltd Tel: +8621 (0) 6280 9660	Indonesia: Somfy Jakarta Tel: +(62) 21 719 3620	Norway: Somfy Nordic Norge Tel: +47 41 57 66 39	Thailand: Bangkok Regional Office Tel: +66 (0) 2714 3170
Croatia : Somfy Predstavništvo Tel: +385 (0) 51 502 640	Iran: Somfy Iran Tel: +98-217-7951036	Poland: Somfy SP Z.O.O. Tel: +48 (22) 50 95 300	Tunisia: Somfy Tunisia Tel: +216-98303603
Cyprus : Somfy Middle East Tel: +357(0) 25 34 55 40	Italy: Somfy Italia s.r.l Tel: +39-024847181	Portugal: Somfy Portugal Tel. +351 229 396 840	Turkey: Somfy TurkeyMah., Tel: +90 (0) 216 651 30 15
Czech Republic: Somfy, spol. s.r.o. Tel: +(420) 296 372 486-7	Japan: SOMFY KK Tel: +81 (0)45 481 6800	Romania: Somfy SRL Tel.: +40 - (0)368 - 444 081	United Arab Emirates: Somfy Gulf Jebel Ali Free Zone Tel: +971 (0) 4 88 32 808
Denmark: Somfy Nordic Danmark Tel: +45 65 32 57 93	Jordan: Somfy Jordan Tel: +962-6-5821615	Russia: Somfy LLC. Tel: +7 495 781 47 72	United Kingdom: Somfy Limited Tel: +44 (0) 113 391 3030
Export: Somfy Export Tel: + 33 (0)4 50 96 70 76 Tel: + 33 (0)4 50 96 75 53	Kingdom of Saudi Arabia: Somfy Saoudi Riyadh : Tel: +966 1 47 23 020 Tel: +966 1 47 23 203 Jeddah : Tel: +966 2 69 83 353	Serbia: SOMFY Predstavništvo Tel: 00381 (0)25 841 510	United States: Somfy Systems Tel: +1 (0) 609 395 1300
Finland: Somfy Nordic AB Finland Tel: +358 (0)9 57 130 230 Fax: +358 (0)9 57 130 231		Singapore: Somfy PTE Ltd Tel: +65 (0) 6383 3855	
		Slovak republic: Somfy, spol. s r.o. Tel: +421 337 718 638 Tel: +421 905 455 259	

somfy

