

Freevia 280 Freevia 300

Manuel d'installation et d'utilisation



5055484C

HOME
MOTION BY

somfy®

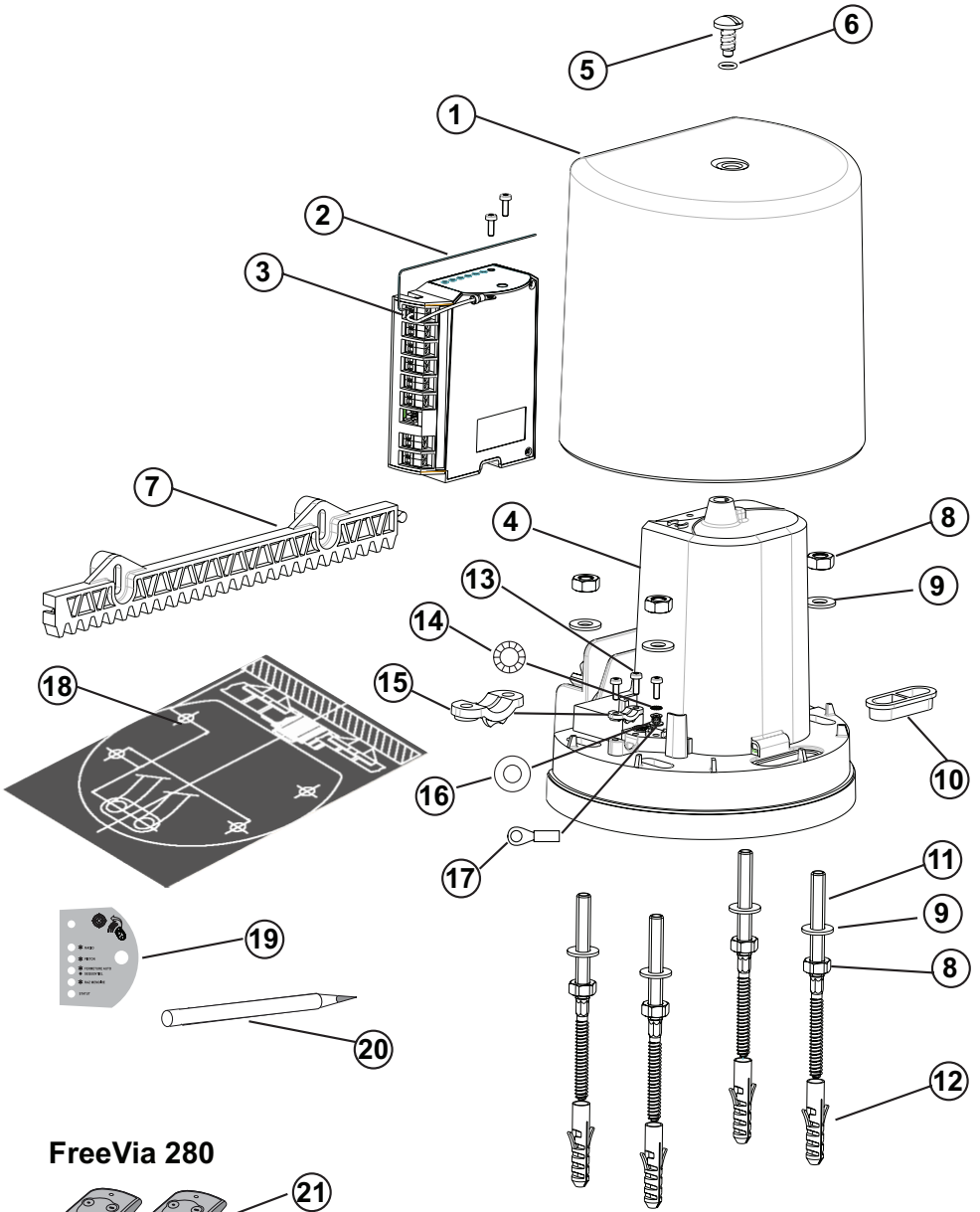

FreeVia 280

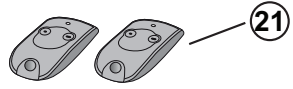

FreeVia 300



TABLE DES MATIÈRES

BIENVENUE	2
Qui est Somfy ?	2
Assistance	2
CONSIGNES DE SÉCURITÉ	2
DESCRIPTIF DU PRODUIT	3
Composition du kit	3
Dimensions et poids maxi du portail	4
Encombrement du moteur	4
Vue générale de l'installation	5
Caractéristiques techniques	5
OPÉRATIONS PRÉALABLES	6
Points à vérifier avant l'installation	6
Outillage nécessaire	6
Pré-équipement électrique	7
Consignes de sécurité	7
1. PRÉPARATION DES FONDATIONS	8
2. FIXATION	9
3. RACCORDEMENTS ÉLECTRIQUES	12
4. MISE EN SERVICE RAPIDE	14
5. MONTAGE DU CAPOT	15
UTILISATION	16
Fonctionnement en mode séquentiel	16
Fonctionnement en mode automatique	17
Fonctionnement de la détection d'obstacle	17
Fonctionnement de l'éclairage de zone	17
Fonctionnement des télécommandes ou points de commande 3 touches	18
Déverrouillage / verrouillage du moteur	18
PARAMÉTRAGE AVANCÉ	19
Choix des touches de votre télécommande 2 ou 4 touches	19
Mémorisation d'une télécommande 2 ou 4 touches	19
Mémorisation d'une télécommande 3 touches	19
Activation de l'ouverture piétonne	20
Activation du mode FERMETURE AUTO	20
ACCESSOIRES	21
ALIMENTATION SOLAIRE	29
AIDE AU DÉPANNAGE	30

BIENVENUE

Nous vous remercions d'avoir choisi un équipement Somfy. Ce matériel a été conçu, fabriqué et distribué par Somfy selon une organisation qualité conforme à la norme ISO 9001.

Qui est Somfy ?

Somfy développe, produit et commercialise des automatismes pour les ouvertures et les fermetures de la maison. Centrales d'alarme, automatismes pour stores, volets, garages et portails, tous les produits Somfy répondent à vos attentes de sécurité, confort et gain de temps au quotidien.

Chez Somfy, la recherche de la qualité est un processus d'amélioration permanent. C'est sur la fiabilité de ses produits que s'est construite la renommée de Somfy, synonyme d'innovation et de maîtrise technologique dans le monde entier.

Ce produit répond strictement aux dispositions et spécifications essentielles de sécurité imposées par la directive selon la norme de référence EN 60335-2-103.

Assistance

Bien vous connaître, vous écouter, répondre à vos besoins, telle est l'approche de Somfy.

Pour tout renseignement concernant le choix, l'achat ou l'installation de systèmes Somfy, vous pouvez demander conseil à votre magasin de bricolage ou prendre contact directement avec un conseiller Somfy (numéro au dos de ce manuel) qui vous guidera dans votre démarche.

Internet : www.somfy.fr

CONSIGNES DE SÉCURITÉ

Avant d'installer votre moteur, lisez attentivement l'ensemble de cette notice. Suivez précisément chacune des instructions données et conservez cette notice aussi longtemps que durera votre produit. En cas de non respect de ces consignes d'installation, de graves dommages corporels ou matériels risqueraient de survenir. Somfy ne pourrait en être tenu responsable.

Cet appareil n'est pas prévu pour être utilisé par des personnes (y compris les enfants) dont les capacités physiques, sensorielles ou mentales sont réduites, ou des personnes dénuées d'expérience ou de connaissance, sauf si elles ont pu bénéficier, par l'intermédiaire d'une personne responsable de leur sécurité, d'une surveillance ou d'instructions préalables concernant l'utilisation de l'appareil.

Ne laissez pas les enfants jouer avec les dispositifs de commandes fixes.

Mettez les dispositifs de télécommande hors de portée des enfants.

Si vous utilisez un interrupteur sans verrouillage***, assurez-vous que les autres personnes sont tenues à distance.

Vérifiez fréquemment l'installation pour déceler tout mauvais équilibrage du portail ou tout signe d'usure. N'utilisez pas la motorisation si une réparation ou un réglage est nécessaire.

Déconnectez le moteur de l'alimentation pendant les opérations de nettoyage ou d'autres opérations de maintenance.

Avant d'installer le moteur, vérifiez que la partie entraînée est en bon état mécanique, qu'elle est correctement équilibrée et qu'elle s'ouvre et se ferme correctement.

Assurez-vous que les zones dangereuses dues au mouvement d'ouverture de la partie entraînée (écrasement, cisaillement, coincement) entre la partie entraînée et les parties fixes environnantes sont évitées.

Gardez à vue votre portail pendant le mouvement.

Tout interrupteur sans verrouillage*** doit être situé en vue directe de la partie entraînée, mais éloigné des parties mobiles. Il doit être installé à une hauteur minimale de 1,5 m et ne pas être accessible au public, sauf s'il fonctionne avec une clé. Lors de son utilisation, assurez-vous que les personnes sont tenues à distance.

Préservez une zone de dégagement de 500 mm en bout de portail lorsqu'il est complètement ouvert.

Après l'installation, assurez-vous que le mécanisme est correctement réglé et que le système de protection et tout dispositif de débrayage manuel fonctionnent correctement.



Ne pas jeter votre appareil mis au rebut, ni les piles usagées avec les déchets ménagers. Vous avez la responsabilité de remettre tous vos déchets d'équipement électronique et électrique en les déposant à un point de collecte dédié pour leur recyclage.

DESCRIPTIF DU PRODUIT

Ce moteur est destiné aux portails coulissants pour des maisons individuelles.

Composition du kit

Rep.	Désignation	Quantité
1	Capot	1
2	Antenne	1
3	Boîtier électronique	1
4	Moteur	1
5	Vis capot	1
6	Joint torique 9x2	1
7	Crémaillère 33 cm	12
8	Ecrou M10 zingué	8
9	Rondelle plate moyenne 10.5x22x2 zinguée	8
10	Passe câble	1
11	Tire-fond 2 filets M10x15	4
12	Cheville 12x60 S12	4
13	Vis autoformeuse TCB M4x12 zinguée	3
14	Rondelle éventail AZ4	1
15	Serre câble	1
16	Rondelle plate moyenne M4x10	1
17	Cosse ronde isolée D4	1
18	Gabarit de pose à découper (imprimé sur le carton)	1
19	Etiquette boîtier électronique	1
20	Crayon	1
21	Télécommande Keytis NS 2 RTS	2
Dans kit FreeVia 300 uniquement		
22	Jeu de cellules photoélectriques	1
23	Feu orange	1

Nous, SOMFY, déclarons que ce produit est conforme aux exigences essentielles et autres dispositions pertinentes de la directive 1999/5/EC. Une déclaration de conformité est mise à disposition à l'adresse internet www.somfy.com/ce. Produit utilisable dans l'Union Européenne et en Suisse.



*** exemple : interphone, contact à clé, clavier à code...

Détecteur de lumière ambiante

Le boîtier électronique du moteur est équipé d'un détecteur de lumière ambiante qui détecte la présence ou l'absence du capot ce qui permet de rentrer en mode réglage uniquement lorsque le capot est enlevé. Si le capot est présent, le moteur se met en veille.

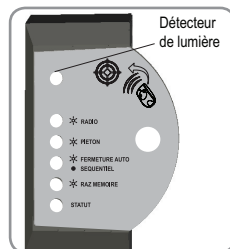

Dimensions et poids maxi du portail

Poids maxi. (P)	300 kg
Hauteur maxi. (H)	2 m
Largeur maxi. (L)	5 m

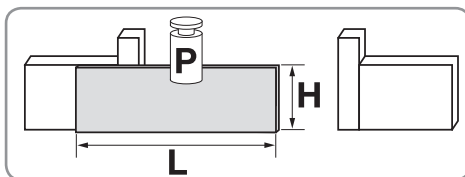

Encombrement du moteur (en mm)

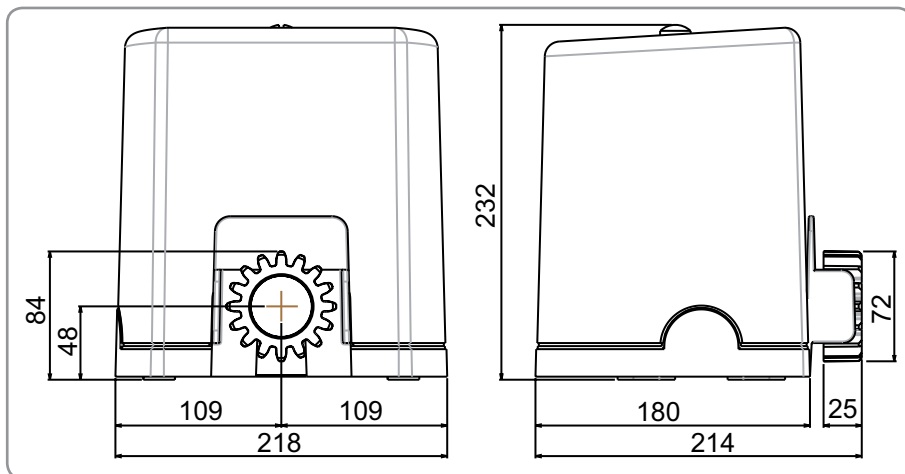

Vue générale de l'installation

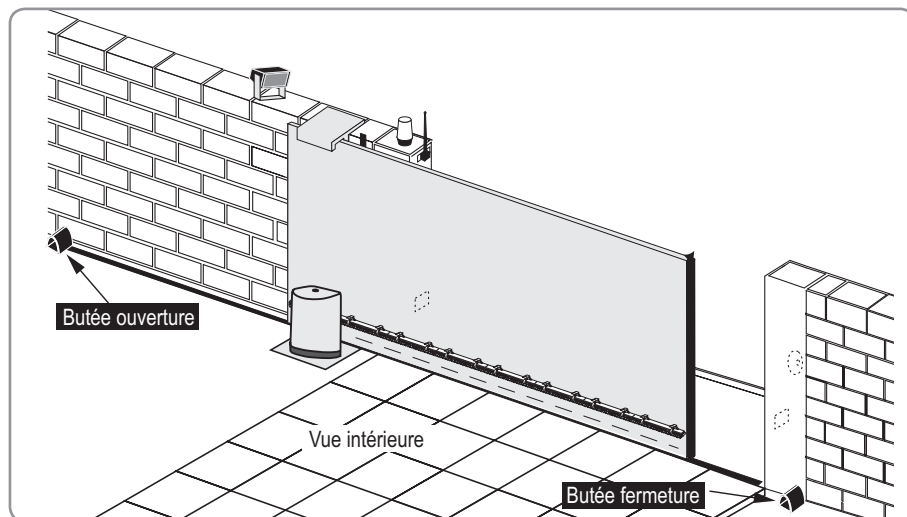

Caractéristiques techniques

Tension d'alimentation	230 V~ / Solaire
Type de moteur	24 Vdc
Puissance du moteur	150 W
Puissance maxi consommée (avec éclairage de zone)	600 W
Consommation en veille	4,5 W
Fréquence moyenne de manoeuvres par jour	20 cycles/jour
Vitesse d'ouverture*	3 m en 16 s, hors zone de ralentissement (20cm)
Détection d'obstacle automatique	Conforme à la norme EN 12 453
Température de fonctionnement	- 20°C à + 60°C
Protection thermique	Oui
Indice de protection	IP 44
Récepteur radio intégré	Oui
Télécommandes :	
Fréquence radio	433,42 MHz
Portée en champ d'usage	~50 m
Quantité mémorisable	16
Connections possibles :	
Sortie pour feu orange	Clignotante, 24 V, 10 W
Sortie éclairage de zone, contact alimenté	500 W maxi (en 230 V~)
Sortie alimentation accessoires	24 V - 15 W maxi, uniquement en 230V
Entrée batterie de secours	Oui
Entrée cellules photoélectriques	Oui (BUS)
Entrée de commande de type contact sec	Oui, uniquement en 230V

* Le temps d'ouverture est variable en fonction des caractéristiques du portail.

OPÉRATIONS PRÉALABLES

Points à vérifier avant l'installation

► Vérification de votre portail

Votre portail doit être en bon état : vérifiez que sa structure est adaptée pour être automatisée et qu'elle est conforme aux normes.

Votre portail doit rester horizontal pendant toute sa course et doit s'ouvrir et se fermer manuellement sans forcer. Vérifiez que le guidage au sol est bien rectiligne et qu'il ne présente pas de points d'accroche pouvant empêcher un coulisement correct du portail.

► Types de portails motorisables

Votre moteur s'adapte à tous types de portails coulissants (PVC, bois, métal...).



Pour un portail barreauté dont les barreaux sont espacés de plus de 50 mm les uns des autres, il est obligatoire d'installer un grillage (type 40 x 40 mm) sur toute la longueur du portail. Vous éviterez ainsi tout risque de coincement (voir repère 'C' ci-contre).

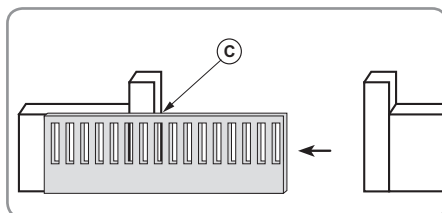

► Présence des butées de portail

Le portail doit être arrêté par des butées fixées solidement au sol afin que la course soit délimitée à l'ouverture comme à la fermeture.

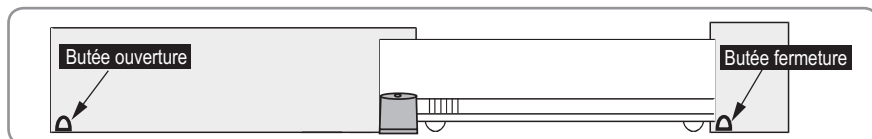

Outillage nécessaire

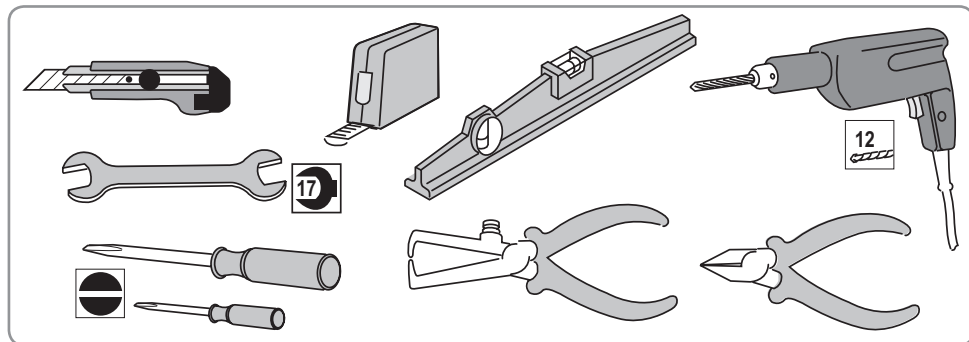

Pré-équipement électrique

Prévoyez une gaine de protection Orange ICT Ø 25 mm pour le passage enterré des câbles. Si vous ne pouvez pas réaliser de tranchée, utilisez un passe-câble qui pourra supporter le passage des véhicules (réf. 2400484).

► Alimentation secteur (uniquement en 230 V)

Aménagez une arrivée électrique 230 V au plus près de l'emplacement du moteur.

Le boîtier électronique du moteur doit être alimenté sous 230 V - 50 Hz avec un câble souple de type 1,5 mm².

La ligne électrique doit être :

- Exclusivement réservée au moteur.
- Dotée d'une protection :
 - par fusible ou disjoncteur calibre 10 A,
 - par un dispositif de type différentiel (30 mA).
- Installée selon les normes de sécurité électrique en vigueur dans les pays utilisateurs.

Un moyen de déconnexion omnipolaire de l'alimentation doit être prévu :

- soit par un câble d'alimentation muni d'une fiche de prise de courant,
- soit par un interrupteur assurant une distance de séparation des contacts d'au moins 3 mm sur chaque pôle (selon norme EN 60335-1).

L'installation d'un parafoudre est conseillée (de tension résiduelle maxi 2 kV).

► Les cellules (en option dans le pack Freevia 280)

Les cellules sont obligatoires pour un fonctionnement en mode automatique et pour une ouverture sur zone publique.

- Câblage des cellules (voir page 23)

Prévoyez une liaison sous gaine entre les deux piliers pour le câblage des cellules. Percez aux deux extrémités du bâti du portail pour le passage des gaines. Les cellules doivent être reliées à l'électronique du moteur à l'aide d'un câble de type 2x0,75 mm². L'arrivée des fils d'alimentation doit être sous les cellules.

- Emplacement des cellules (voir page 22).

► Le feu orange (en option dans le pack Freevia 280)

L'installation d'un feu orange est recommandée pour un fonctionnement en mode automatique et pour une ouverture sur zone publique.

- Câblage du feu orange (voir page 26)

Prévoyez le passage du câble pour l'installation du feu orange. Le feu orange doit être relié à l'électronique du moteur à l'aide d'un câble de type 2x0,75 mm².

- Emplacement du feu orange (voir page 25)

Consignes de sécurité

Les consignes de sécurité sont à respecter pendant toute l'installation :

- Enlevez vos bijoux (bracelet, chaîne ou autre) lors de l'installation.
- Pour les opérations de perçage ou de soudure, portez des lunettes spéciales et les protections adéquates.
- Utilisez les outils appropriés, spécifiés page 6.
- Manipulez avec précaution le système de motorisation pour éviter tout risque de blessure.
- Ne vous raccordez pas au secteur ou à la batterie de secours (en option) avant d'avoir terminé le processus de montage.
- N'utilisez en aucun cas un nettoyage au débit d'eau haute pression.

1. PRÉPARATION DES FONDATIONS

Les étapes

- Emplacement du moteur
- Mise en place des butées
- Fondations

► Emplacement du moteur

Positionnement horizontal

Veillez à ce que le moteur se trouve toujours dans le champ du portail en ouverture comme en fermeture.

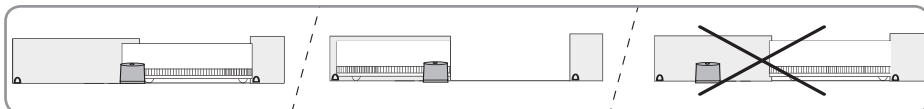

Positionnement vertical

Veillez à ce que le moteur soit légèrement surélevé (plus de 20 mm) par rapport au sol.

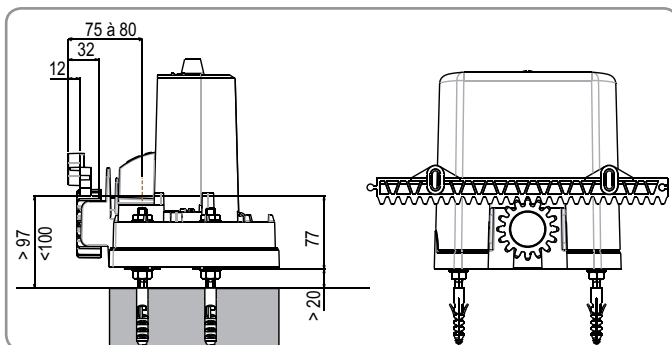

► Mise en place des butées

Le portail doit être arrêté par des butées fixées solidement au sol qui délimitent sa fin de course.

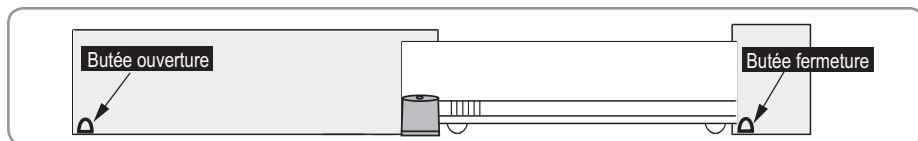

► Fondations

Les tire-fond de fixation du moteur doivent être ancrés solidement au sol.

Le type et la dimension de la fondation dépendent de la nature du sol.

Prévoir le passage du câble d'alimentation suivant les normes électriques en vigueur dans le pays d'utilisation.

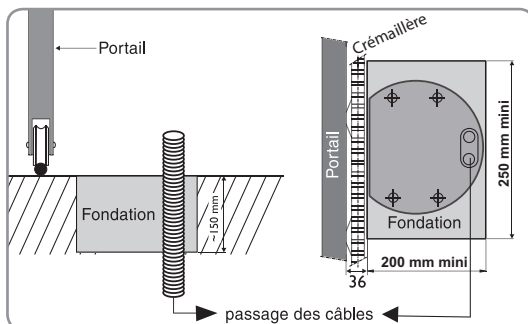

2. FIXATION

Les étapes

- Mise en place des tire-fond
- Fixation du moteur
- Montage de la crémaillère
- Réglage mécanique

► Mise en place des tire-fond

- [1]. Positionnez le gabarit de pose (18) sur le sol et percez 4 trous en utilisant un forêt (\varnothing 12 mm) adapté à la nature du sol.
- [2]. Insérez les chevilles (12). Vissez les tire-fond (11).



Graissez légèrement les tire-fond avant de les visser dans les chevilles.

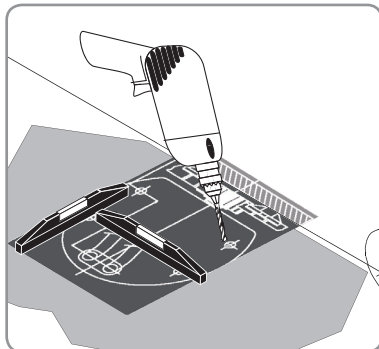

► Fixation du moteur

- [1]. Vissez 4 écrous (8) et ajoutez 4 rondelles (9).
- [2]. Retirez le capot (1) du moteur (4).
- [3]. Positionnez le moteur sur les tire-fond : veillez à ce que la bride (embase du moteur) se trouve à une hauteur maximum de 25 mm au-dessus du sol. L'espace conseillé se situe entre 20 et 25 mm.

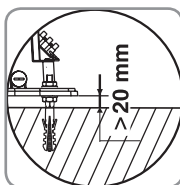

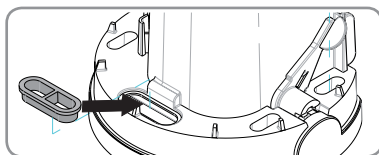
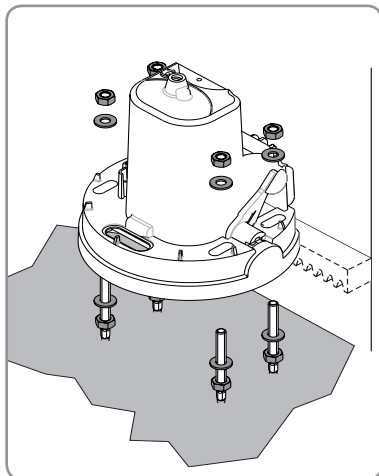

Avec un niveau à bulle, vérifiez que le moteur est bien de niveau.

- [4]. Une fois positionné en hauteur par rapport au sol, fixez le moteur à l'aide de rondelles (9) et vissez 4 écrous (8).
- [5]. Positionnez le passe-fil pré-percé (10) dans l'ouverture prévue pour le passage du câble d'alimentation.

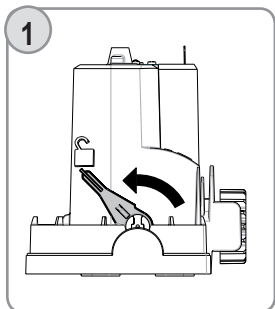
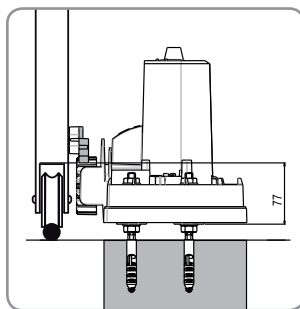

► Montage de la crémaillère



[1]. Vérifiez que le moteur est bien déverrouillé, poignée en position .

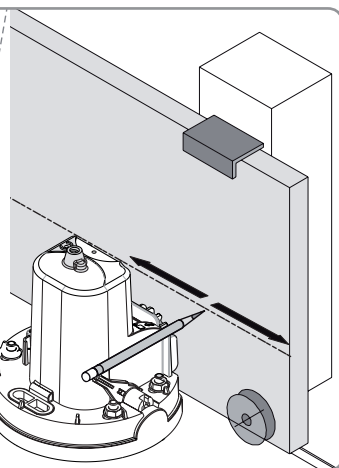
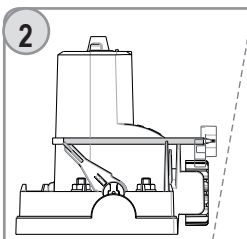

[2]. Utilisez le crayon fourni (20) pour marquer la position de la crémaillère.
D'une main, maintenez le crayon sur les encoches prévues sur le moteur.
De l'autre main, faites coulisser le portail pour tracer la hauteur de fixation de la crémaillère.

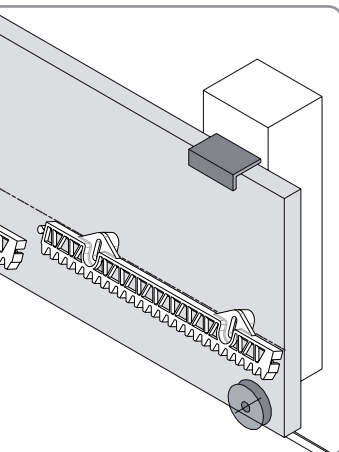
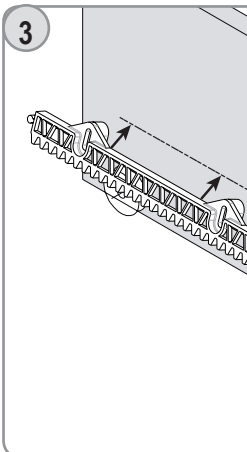

[3]. Fixez un premier élément de crémaillère (7) en positionnant le haut de la crémaillère sur le trait tracé au crayon.
Fixez les autres éléments de crémaillère de la même façon.
Utilisez des vis (tête CHc) $\varnothing 6$ en fonction de la composition du portail (métal, bois).

Vous pouvez installer jusqu'à 5 m de crémaillère (lot de 3 éléments de crémaillère de 33 cm, ref : 2400962).

► Réglage mécanique

Vérifiez que :

- le moteur est bien de niveau,
- le portail coulisse correctement : le portail doit coulisser sans effort tout au long de sa course.
- le pignon est bien entraîné tout au long de la course du portail.
- le jeu crémaillère-pignon ne varie pas de trop sur toute la course du portail.

Si ces conditions ne sont pas remplies :

[1]. Réglez la hauteur et le nivellement du moteur à l'aide des 4 écrous (8) situés sous la moteur.

[2]. Réglez la crémaillère si nécessaire et serrez les écrous du moteur.

[3]. Fermez le portail.

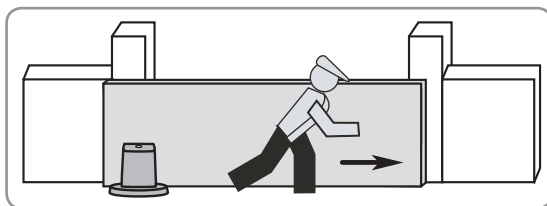

[4.] Verrouillez le moteur.



Ne verrouillez jamais le moteur lorsque le portail est en mouvement.

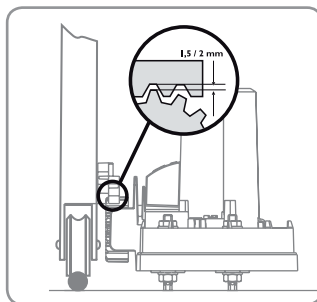
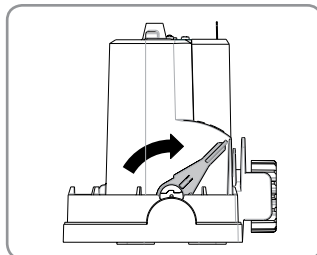

3. RACCORDEMENTS ÉLECTRIQUES

Les étapes

- Raccordement du moteur
- Raccordement à l'alimentation électrique
- Raccordement à une alimentation solaire
- Raccordement des accessoires de sécurité

► Raccordement du moteur

 **Le moteur et le boîtier électronique doivent toujours être raccordés avant le raccordement du boîtier électronique au secteur.**

 **Le moteur est toujours branché entre les bornes 9 et 10 (étiquette verte M1 du boîtier électronique du moteur).**

Le moteur (4) et le boîtier électronique (3) sont pré-câblés pour une installation du moteur à gauche. Pour changer le sens du moteur, intervertissez les fils branchés sur les bornes 9 et 10.

Moteur à gauche

Vue de l'intérieur

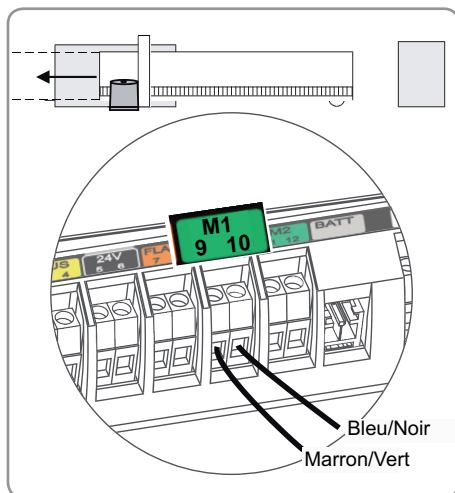

Moteur à droite

Vue de l'intérieur

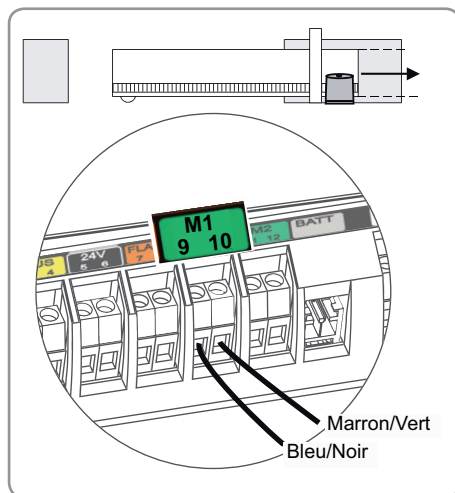

► Raccordement de l'alimentation électrique



Pour votre sécurité, ces opérations devront se faire hors tension.

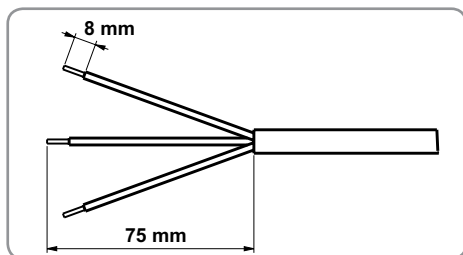

[1]. Dénudez les fils du câble d'alimentation (même longueur sur les 3 fils).

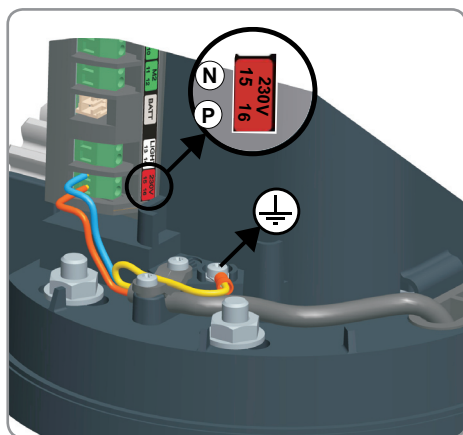

[2]. Raccordez le fil de terre.

Un fil de terre (vert/jaune) et la cosse isolée fournie (17) devront être utilisés pour certains accessoires (éclairage 230 V Classe I).

[3]. Raccordez la phase P et le neutre N entre les bornes 15 et 16 du boîtier électronique (étiquette rouge 230 V). Vérifiez que les fils sont correctement bloqués en tirant légèrement dessus.

		Borne
Fil bleu	N	15
Fil rouge/marron/noir	P	16
Fil vert et jaune		



Il est impératif de respecter les couleurs de câblage.

► Raccordement à une alimentation solaire Voir page 29

► Raccordement des accessoires de sécurité

Cellules (vendues en option dans le pack Freevia 280) Voir pages 22 et 23

Les cellules doivent impérativement être installées et branchées avant de commencer la mise en service du moteur.

Feu orange (vendu en option dans le pack Freevia 280) Voir pages 25 et 26

4. MISE EN SERVICE RAPIDE

Les étapes

- Présentation de la télécommande
- Mise en place de l'étiquette du boîtier électronique
- Mise sous tension de l'installation
- Apprentissage de la course du portail

► Présentation des télécommandes

Les télécommandes livrées dans le kit (Keytis NS 2 RTS) sont déjà mémorisées.

La touche 1 ● des télécommandes commande l'ouverture totale du portail.

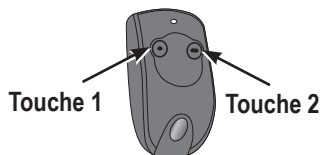

► Mise en place de l'étiquette du boîtier électronique

Collez l'étiquette (19) sur le boîtier électronique (3) du moteur.

► Mise sous tension de l'installation

Mettez l'installation sous tension.

Le voyant STATUT sur le boîtier électronique clignote (2 impulsions) pour indiquer que les moteurs sont sous tension et en attente de réglage.

Si le voyant STATUT reste éteint, voir page 30.

► Apprentissage de la course du portail

L'électronique du moteur mémorise automatiquement :

- Le couple moteur nécessaire à la commande du portail, en fonctionnement normal. Cette mémorisation permet par la suite de détecter tout effort anormal sur la motorisation.
- Les courses nécessaires pour l'ouverture et la fermeture totale du portail avec le repérage des butées.

Pendant l'apprentissage, tenez-vous à distance normale du portail et respectez les étapes suivantes :

Appuyez sur la touche 1 ● de la télécommande pour lancer un mouvement COMPLET d'ouverture/fermeture du portail.

Le voyant STATUT du boîtier électronique doit S'ALLUMER FIXE.

Si le voyant STATUT clignote, consultez l'aide au dépannage page 30.

Les mouvements du portail ne doivent être interrompus (ouverture /fermeture complète).

S'ils sont interrompus, l'apprentissage reprendra automatiquement à la prochaine ouverture commandée.

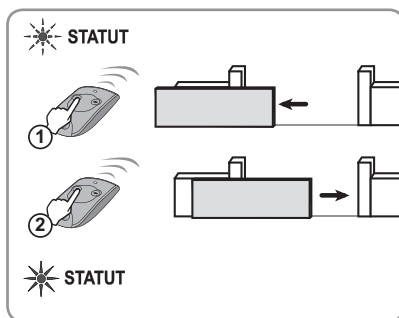

5. MONTAGE DU CAPOT

Vérifiez que le moteur est verrouillé.

- [1]. Placez le capot sur la bride (embase) du moteur.
- [2]. Mettez en place le joint (6), pour assurer l'étanchéité du moteur, et la vis du capot (5).
- [3]. Vissez le capot avec la clé fournie (7).

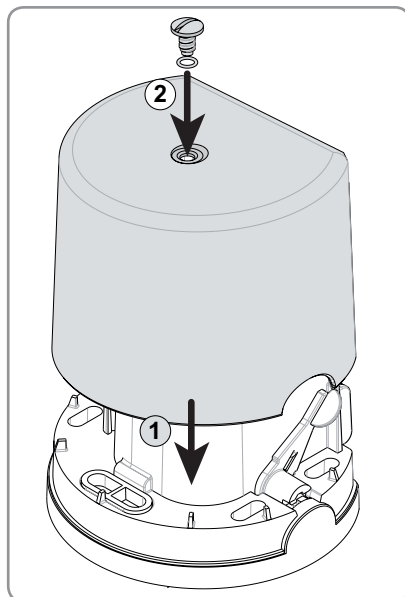

VOTRE MOTEUR EST PRÊT À FONCTIONNER.

Par défaut, il fonctionne en mode séquentiel et en ouverture totale seule.

UTILISATION

Fonctionnement en mode séquentiel

Les appuis successifs sur une même touche de commande entraînent le fonctionnement suivant du moteur : **Ouverture, Stop, Fermeture, Stop, Ouverture ...**

► Ouverture totale

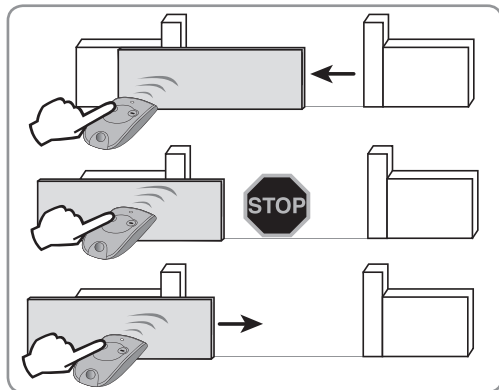

Ouverture totale du portail par un appui sur la touche 1.

Arrêt du portail en cours de mouvement par un nouvel appui sur la touche 1.

Fermeture du portail par un nouvel appui sur la touche 1.

► Ouverture piétonne

L'ouverture piétonne s'effectue en appuyant sur une touche de la télécommande que vous devez activer au préalable (voir p. 20).

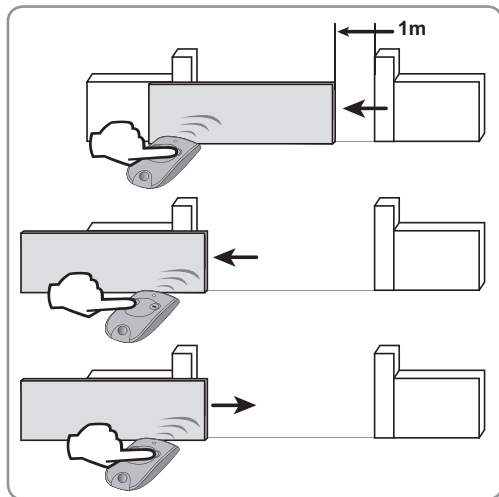

Ouverture partielle du portail (environ 1 m) par un appui sur la touche activée.

Ouverture totale du portail par un appui sur la touche 1.

Fermeture du portail par un nouvel appui sur la touche activée.

Fonctionnement en mode automatique

En mode automatique, la fermeture du portail intervient automatiquement au bout de 30 secondes.

► Précautions d'emploi

Pour l'utilisation de votre portail en mode automatique, la norme EN 12 453 exige l'installation d'un jeu de cellules photo-électriques (voir description et câblage pages 22 et 23).

Somfy recommande l'installation d'un feu orange (voir description et câblage pages 25 et 26) et d'un éclairage de zone (voir câblage page 26).

► Fonctionnement en mode automatique (voir page 20 pour activer ce mode)

En mode automatique, le portail se ferme automatiquement au bout de 30 secondes.

En cas de détection d'obstacle à la fermeture, le portail s'arrête puis se réouvre complètement. Commandez la fermeture du portail par un appui sur la touche 1.

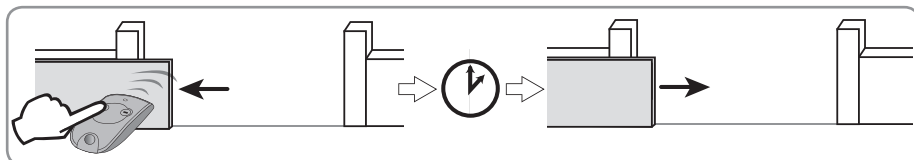

Ouverture du portail par un appui sur la touche 1.

Fermeture automatique du portail au bout de 30 secondes.



Si vous passez devant les cellules, le portail se ferme automatiquement au bout de 5 secondes.

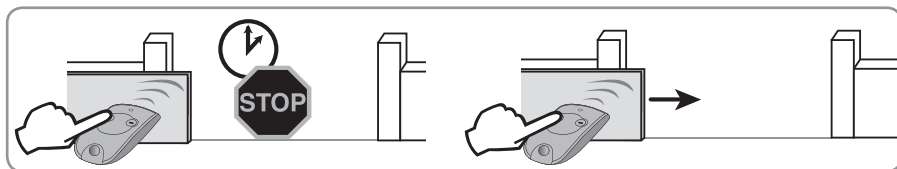

Maintien du portail en position ouverte par un appui sur la touche 1.

Fermeture du portail par un nouvel appui sur la touche 1.

Fonctionnement de la détection d'obstacle

Si un obstacle est détecté :

- à l'ouverture, le portail s'arrête et effectue un petit retour en arrière,
- à la fermeture, le portail s'arrête puis se réouvre complètement.

Fonctionnement de l'éclairage de zone

L'éclairage de zone s'allume à chaque mise en route de la motorisation. Il s'éteint automatiquement au bout de 1 minute 30.

Fonctionnement des télécommandes ou points de commande 3 touches

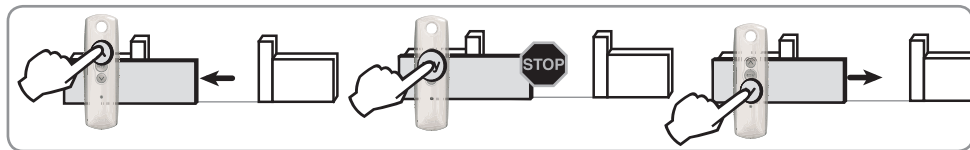

Ouverture par un appui sur la touche Montée

Arrêt par un appui sur la touche centrale

Fermeture par un appui sur la touche Descente

Note : Les télécommandes ou points de commande 3 touches ne permettent pas de lancer une ouverture piétonne.

Déverrouillage / verrouillage du moteur



- Pour votre sécurité, ces opérations devront se faire hors tension même en cas de coupure de courant, l'alimentation pouvant être rétablie à tout moment.
- Reverrouillez toujours le moteur avant que l'alimentation électrique ne soit rétablie. La poignée doit être en position verrouillée.
- Ne déverrouillez ou verrouillez jamais le moteur quand le portail est en mouvement (déplacement électrique ou manuel).

En plaçant le moteur en position déverrouillée , le portail peut être manoeuvré manuellement en cas de panne électrique.

Le portail est alors totalement libre. Manipulez-le avec précaution.

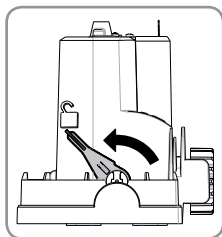

Déverrouillez le moteur en tirant la poignée vers vous.

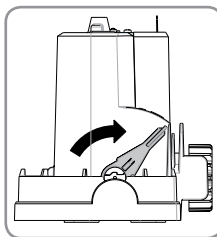

Verrouillez le moteur en poussant la poignée vers le portail.

PARAMÉTRAGE AVANCÉ

Note : Le réglage des paramètres du moteur est impossible pendant le mouvement du portail.
Les changements de paramètre seront pris en compte après une première ouverture du portail.

Choix des touches de votre télécommande 2 ou 4 touches

Vous pouvez mémoriser n'importe quelle touche de votre télécommande pour commander l'ouverture totale du portail.

La touche suivante, si activée, permettra de commander l'ouverture piétonne du portail (voir page 20 pour activer l'ouverture piétonne).

 **La touche 1 ne peut pas être programmée en ouverture piétonne.**

Les touches libres ou la touche piétonne non activée pourront être utilisées pour commander d'autres automatismes (porte de garage, volet roulant, etc.).

Combinaisons possibles des touches Ouverture Totale / Piétonne sur une télécommande :

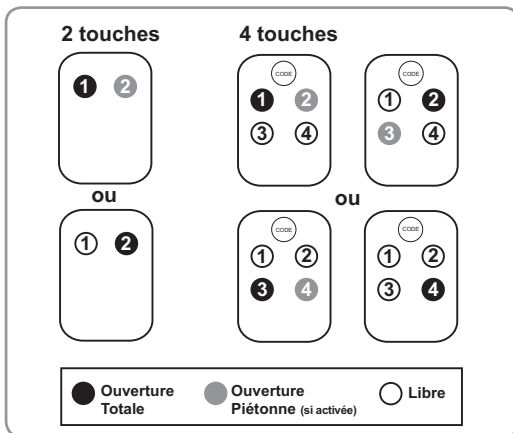

Mémorisation d'une télécommande 2 ou 4 touches

- Posez la télécommande à mémoriser sur la cible.
- Faites un appui bref sur la touche de la télécommande qui commandera l'ouverture TOTALE de votre portail.
> Le voyant RADIO s'allume puis s'éteint lorsque vous relâchez la touche de la télécommande.
La touche est mémorisée.

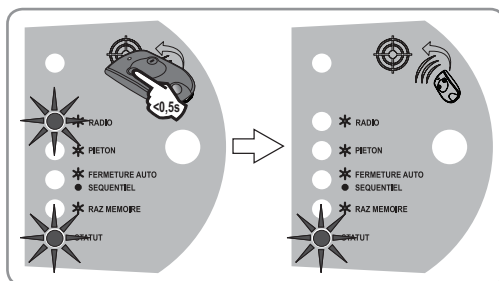

Mémorisation d'une télécommande 3 touches

- Posez la télécommande à mémoriser sur la cible.
- Faites un appui bref sur la touche Montée ou Descente de la télécommande.
> Le voyant RADIO s'allume puis s'éteint.
La télécommande est mémorisée.

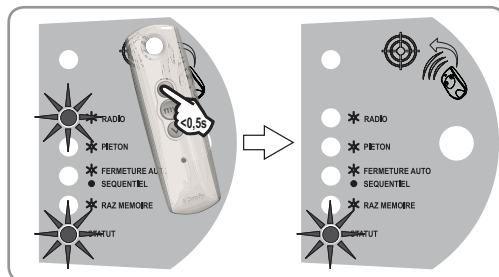

 **Si vous avez mémorisé 16 télécommandes et que vous mémorisez une 17ème télécommande, la première télécommande mémorisée sera effacée et ainsi de suite.**

Activation de l'ouverture piétonne

L'ouverture piétonne est activable sur une touche d'une télécommande 2 ou 4 touches mémorisée (voir « Choix des touches de votre télécommande » page 19).

[1]. Posez la télécommande mémorisée sur la cible.

[2]. Faites un appui bref sur la touche à activer de la télécommande.

> Les voyants RADIO et PIETON s'allument puis s'éteignent. L'ouverture piétonne est activée sur cette touche.

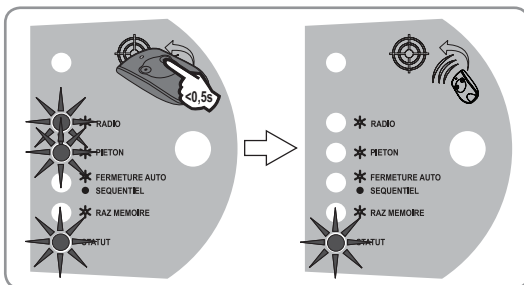

Pour désactiver l'ouverture piétonne sur une touche, répétez la procédure d'activation de l'ouverture piétonne (décrite ci-dessus) pour cette touche. Le voyant PIETON s'éteint.

Activation du mode FERMETURE AUTO (recommandé en solaire)

Note Le mode automatique n'est activable que si un jeu de cellules photoélectriques est installé (voir câblage page 23).

La télécommande doit être posée sur le boîtier électronique pour accéder aux réglages. L'accès aux réglages avec une télécommande 3 touches est impossible.

[1]. Posez une télécommande 2 ou 4 touches mémorisée sur la cible.

Appuyez sur la touche 1 ● de la télécommande jusqu'à ce que le voyant FERMETURE AUTO clignote.

[2]. Appuyez sur la touche 2 ● de la télécommande jusqu'à ce que le voyant FERMETURE AUTO s'éteigne puis s'allume fixe.

Lâchez la touche.
> Le voyant FERMETURE AUTO clignote.

[3]. Appuyez 2 fois sur la touche 1 ● de la télécommande.

> Le voyant FERMETURE AUTO reste allumé pour indiquer l'activation du mode automatique.

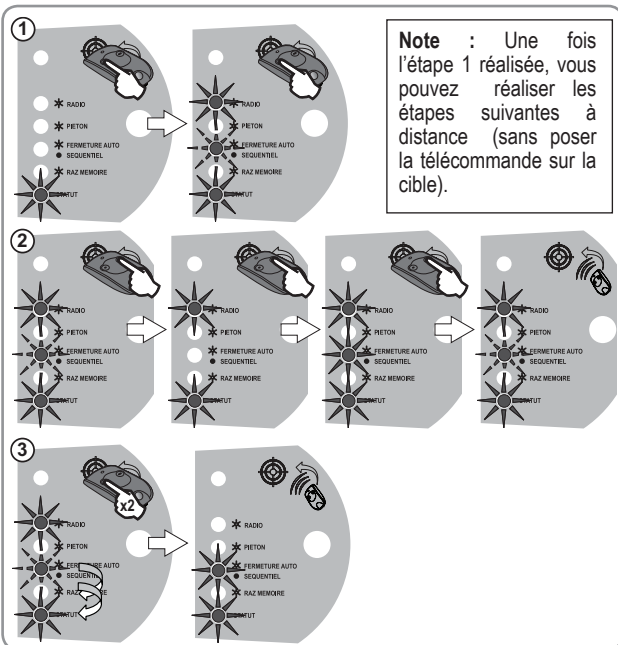

Pour désactiver le mode fermeture automatique et revenir en mode séquentiel, répétez l'étape 1 ci-dessus puis faites un appui bref sur la touche 2 ● de la télécommande, le voyant FERMETURE AUTO s'éteint puis clignote. Appuyez 2 fois sur la touche 1 ● de la télécommande.

ACCESSOIRES

Section des câbles par type d'accessoire

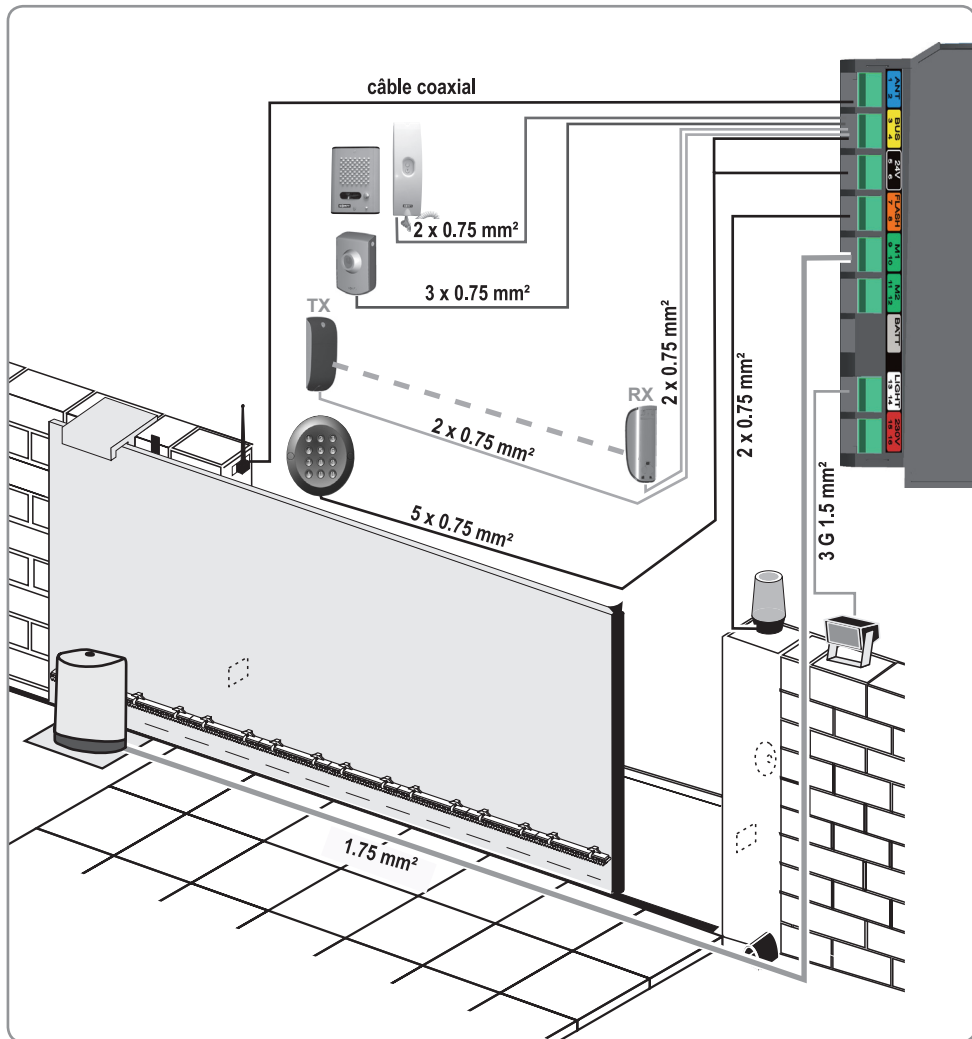

Cellules ----- ref. 2400939 -----

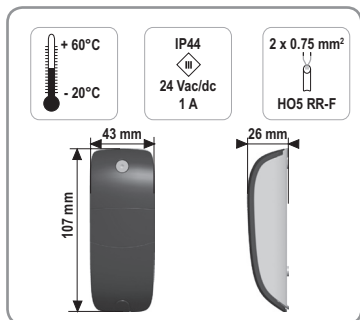
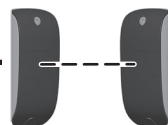

Les cellules permettent d'arrêter et d'inverser le mouvement de fermeture du portail en cas de détection d'obstacle (occultation des cellules).

Note : Si le portail est fermé et que les cellules sont occultées, le portail ne s'ouvre pas.

Un jeu de cellules est constitué :

- d'une cellule émettrice (TX),
- d'une cellule réceptrice (RX).

► Emplacement des cellules

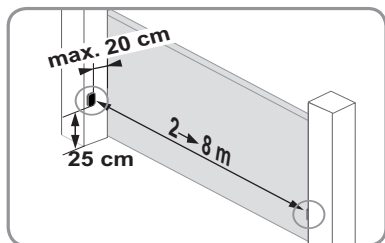

► Installation et câblage des cellules

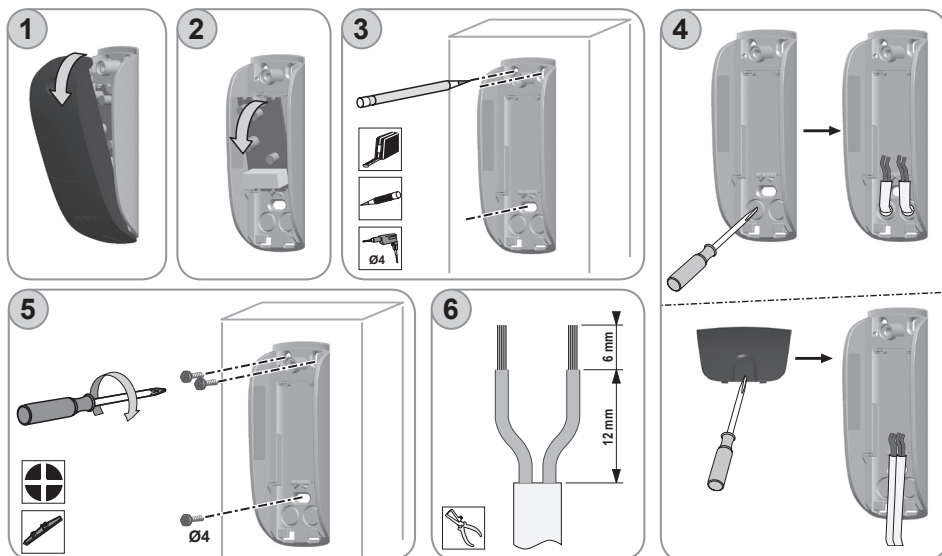

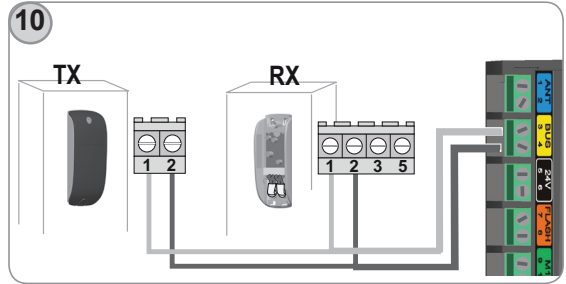
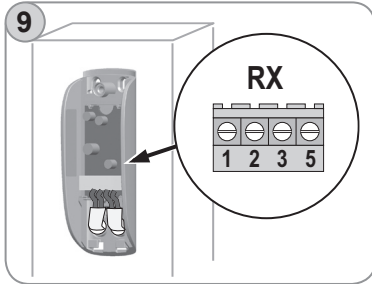
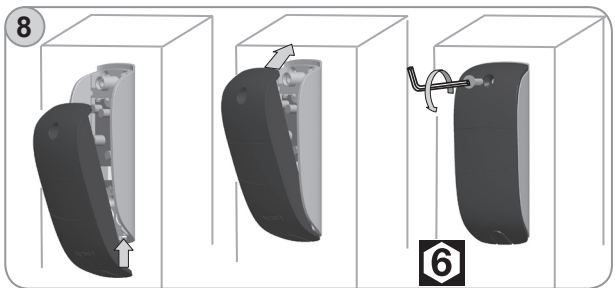
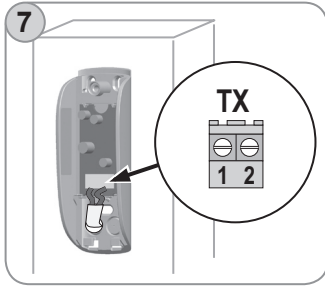

	TX		RX				
	1	2	1	2	3	5	
Etiquette jaune (BUS)	3	4	3	4	X	X	

⚠ Pour vérifier l'alignement des cellules, vous devez remettre le capot de la cellule émettrice mais pas celui de la cellule réceptrice.

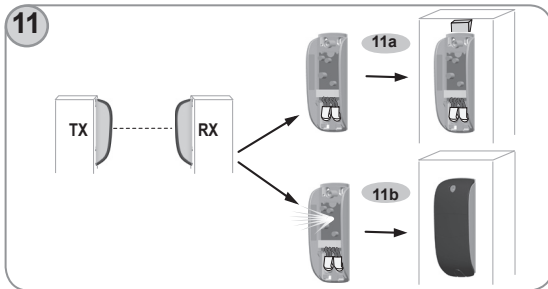

Vérifiez le bon alignement des cellules:

- Si le voyant de la cellule réceptrice ne s'allume pas, ajustez l'alignement de la cellule (RX) à l'aide d'une calle. Vérifiez à nouveau.
- Si le voyant de la cellule réceptrice s'allume fixe (alignement correct), refermez le capot de la cellule réceptrice (RX).

► Reconnaissance des cellules par l'électronique du moteur en mode séquentiel

- [1]. Posez une télécommande 2 ou 4 touches mémorisée sur la cible.
Appuyez sur la touche 1 ● de la télécommande jusqu'à ce que le voyant FERMETURE AUTO clignote.

Note : Une fois l'étape 1 réalisée, vous pouvez réaliser les étapes suivantes à distance (sans poser la télécommande sur la cible).

- [2]. Faites un appui bref sur la touche 2 ● de la télécommande, le voyant FERMETURE AUTO s'éteint puis clignote.

- [3]. Appuyez 2 fois sur la touche 1 ● de la télécommande.

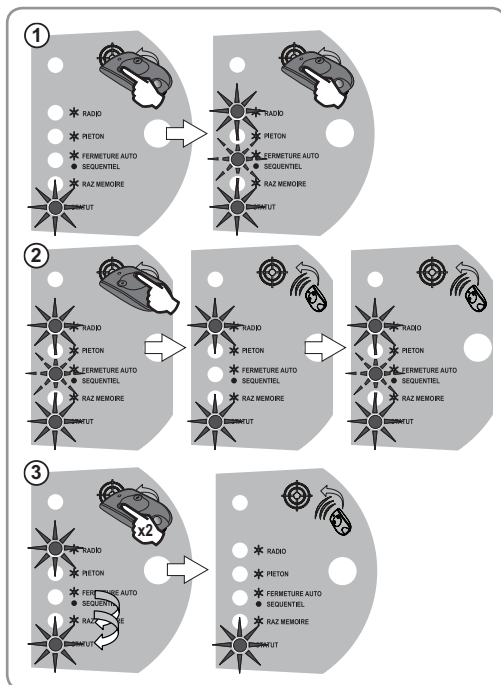

Nota : en mode fermeture automatique, les cellules sont reconnues par l'électronique du moteur au moment de l'activation du mode fermeture automatique (voir page 20).

► Suppression des cellules

Si vous débranchez les cellules :

- en mode séquentiel, répétez la procédure de reconnaissance des cellules par l'électronique du moteur en mode séquentiel,
- en mode fermeture automatique, répétez la procédure d'activation du mode de fermeture automatique page 20.

► Occultation des cellules

Si les cellules sont occultées à la fermeture du portail, le portail s'arrête et inverse son mouvement.
Si le portail est fermé et que les cellules sont occultées, le portail ne s'ouvre pas.

► Consignes de sécurité

Le bon fonctionnement des cellules doit être vérifié tous les 6 mois. Pour cela, lors de la fermeture du portail, masquez une cellule avec la main. **Le portail doit s'arrêter et se réouvrir.**

Feu orange ----- ref. 2400596 -----



<p>Ø22 24 V E14 10 Watt max</p>	<p>+ 60°C - 20°C</p>	<p>175 mm 62 mm 71 mm</p>
<p>IPX4 24 Vac/dc</p>	<p>2 x 0.75 mm² HO5 RRF</p>	

Le feu orange prévient de la mise en marche de la motorisation.

Il commence à clignoter 2 secondes avant la mise en mouvement du portail.

► Installation du feu orange

Le feu orange peut être installé de deux manières (voir fig. 4a et 4b).

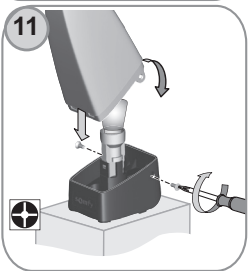
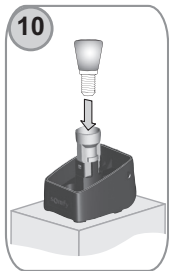
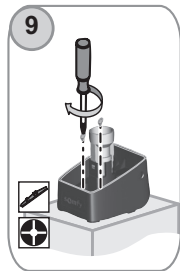
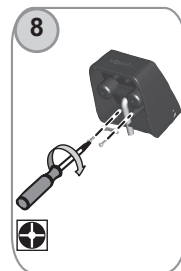
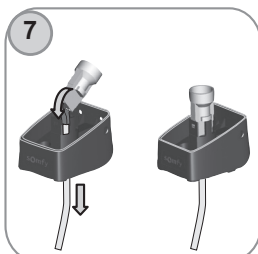
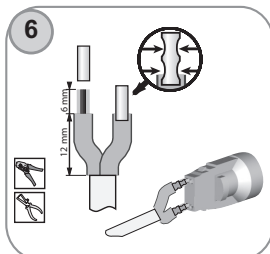
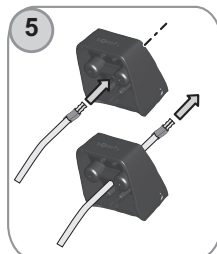
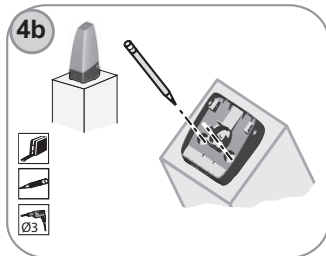
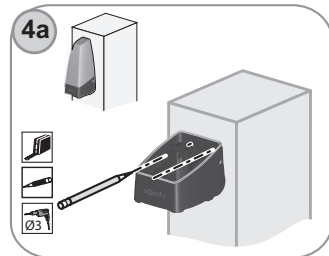
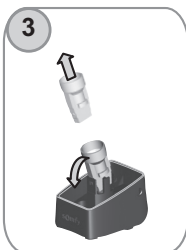
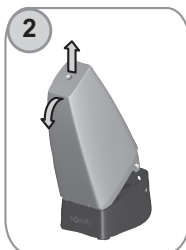
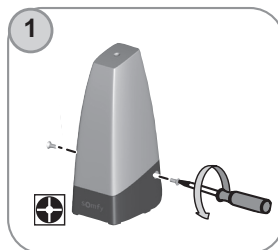

► Câblage du feu orange

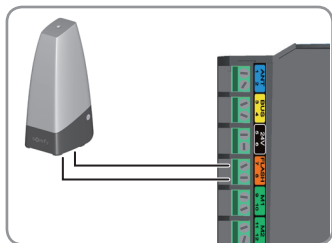

Raccordez le feu orange aux bornes 7 et 8 (étiquette orange «FLASH») du boîtier électronique.

Eclairage de zone

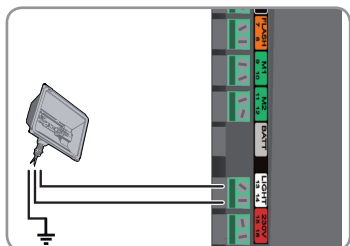

Cet accessoire est incompatible avec une alimentation solaire.

Raccordez l'éclairage de zone aux bornes 13 et 14 (étiquette blanche «LIGHT») du boîtier électronique.

Batterie de secours ----- ref. 2400720 -----



Cet accessoire est incompatible avec une alimentation solaire.

La batterie de secours assure le fonctionnement du portail en vitesse lente en cas de défaillance électrique. Elle s'intègre et se raccorde directement au boîtier électronique du moteur.

Pour augmenter l'autonomie de la batterie en fonctionnement, les commandes filaires sont désactivées; seuls les télécommandes et points de commande radio permettent de commander le portail.

Note : Le voyant STATUT clignote (1 impulsion) lorsque le moteur fonctionne sur batterie.

► Caractéristiques techniques de la batterie

- Autonomie : 10 cycles en continu ou 24 heures sur portail en parfait état.
- Temps de charge optimum avant utilisation de la batterie : 48 heures de charge.
- Durée de vie de la batterie : 3 ans.

Pour une longévité optimale de la batterie, coupez l'alimentation électrique de votre portail 3 fois par an pour le faire fonctionner quelques cycles sur la batterie.



Veillez à séparer les piles et batteries des autres types de déchets et à les recycler via votre système local de collecte

► Câblage et mise en place de la batterie

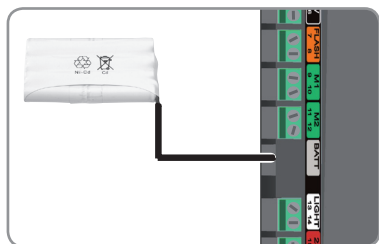

Raccordez la batterie à la borne prévue à cet effet (étiquette grise «BATT») du boîtier électronique.

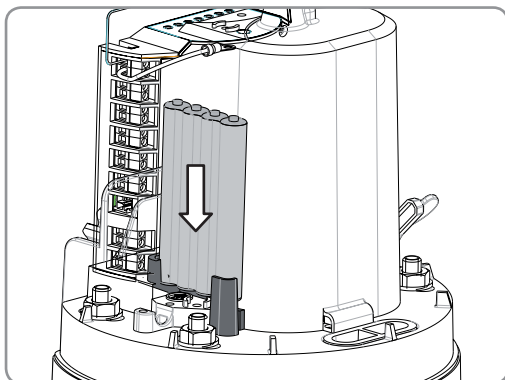

Contact à clé ----- ref. 2400597 -----



Cet accessoire est incompatible avec une alimentation solaire.

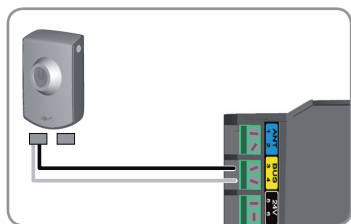

Raccordez le contact à clé aux bornes 3 et 4 (étiquette jaune «BUS») du boîtier électronique.



Interphone ----- ref. 2400552 -----



Cet accessoire est incompatible avec une alimentation solaire.

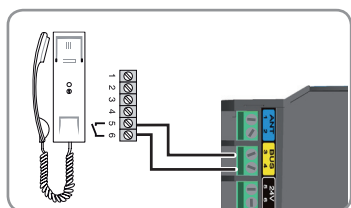

Raccordez l'interphone aux bornes 3 et 4 (étiquette jaune «BUS») du boîtier électronique.



Note : Si vous souhaitez raccorder un interphone différent de celui présenté ci-dessus, assurez-vous qu'il possède un contact de sortie non alimenté.

Digicode ----- ref. 2400581 -----



 **Cet accessoire est incompatible avec une alimentation solaire.**

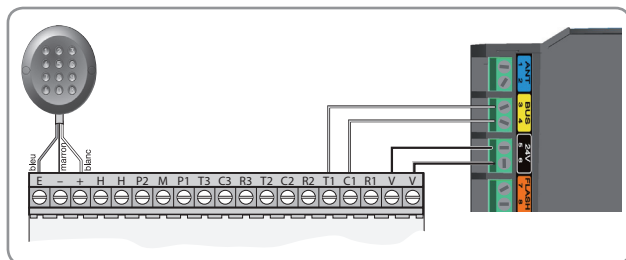

Raccordez :

- T1 et C1 du digicode aux bornes 3 et 4 (étiquette jaune «BUS») du boîtier électronique
- V et V du digicode aux bornes 5 et 6 (étiquette noire «24V») du boîtier électronique.

Antenne déportée ----- ref. 2400472 -----

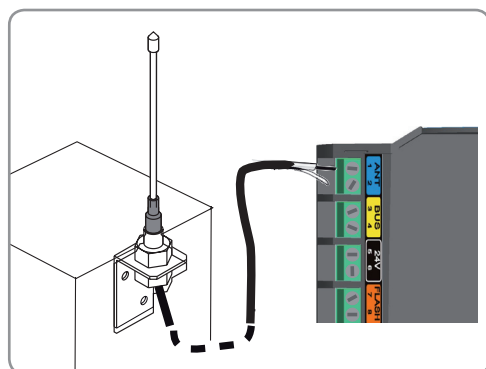

Une antenne déportée de plus longue portée peut remplacer l'antenne fil.

Elle se place sur le haut du pilier et doit être dégagée.

Raccordez l'antenne aux bornes 1 et 2 (étiquette bleu «ANT») du boîtier électronique :

- l'âme du fil en borne 1
- la tresse de masse en borne 2

Télécommande 2 touches ---- ref. 2400549 -----



Télécommande 4 touches ---- ref. 2400576 -----



ALIMENTATION SOLAIRE

 **Ne branchez jamais votre moteur à une alimentation 230 V pendant qu'il est branché à une alimentation solaire, vous risquez d'endommager le boîtier électronique du moteur.**

Lorsque le moteur fonctionne sur l'alimentation solaire :

- seuls les télécommandes et points de commande radio permettent de commander le portail (les commandes filaires sont désactivées),
- les accessoires de sécurité filaires (cellules photoélectriques, feu orange) restent activés.

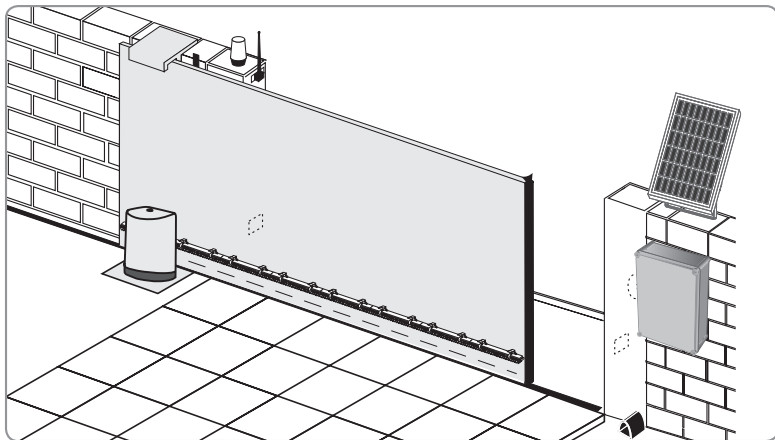

► Raccordement à l'alimentation solaire

Raccordez le câble d'alimentation solaire à la borne grise «BATT» du boîtier électronique du moteur.

Note : Lorsque le moteur fonctionne sur l'alimentation solaire, les commandes filaires sont désactivées; seuls les télécommandes et points de commande radio permettent de commander le portail.

► Conseil pour l'utilisation

Afin de limiter la consommation d'énergie de votre motorisation de portail, nous vous recommandons :

- de fermer votre portail pour optimiser la charge des batteries,
- de ne pas laisser le portail ouvert pendant plus de 2 jours,
- d'activer la fermeture automatique de votre installation (voir page 20).

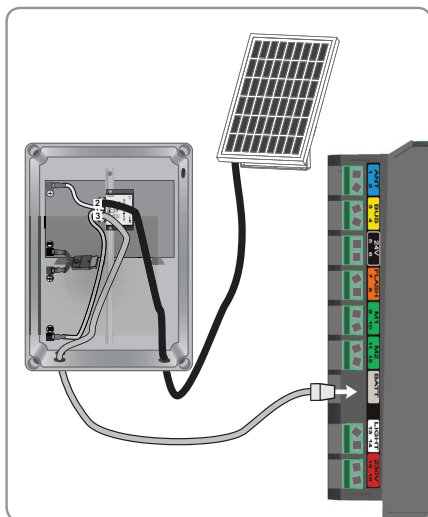

AIDE AU DÉPANNAGE



Mettez l'installation hors tension pendant les opérations de nettoyage ou d'autres opérations de maintenance.

DIAGNOSTIC		DÉPANNAGE
Le moteur ne répond pas aux commandes de la télécommande	Portée de la télécommande réduite	<ul style="list-style-type: none"> - Vérifiez la pile de la télécommande (voir «Changez la pile de la télécommande», page suivante). - Vérifiez l'antenne du boîtier électronique (câblage, position, voir page suivante). - Vérifiez qu'il n'y a pas d'élément extérieur qui perturbe les émissions radio (pylône électrique, murs ferrailés, etc.). Si tel est le cas, prévoyez une antenne extérieure.
	Télécommande pas mémorisée	Mémorisez la télécommande (voir page 19).
	moteur déverrouillé	Verrouillez le moteur.
Le voyant STATUT du boîtier électronique est éteint	Moteur pas alimenté	<ul style="list-style-type: none"> - Vérifiez l'alimentation secteur. - Vérifiez le câble d'alimentation.
	Luminosité extérieure très faible = moteur en veille	Augmentez la luminosité environnante de votre boîtier électronique (avec une lampe torche, par exemple) si vous voulez réaliser des réglages.
Le voyant STATUT du boîtier électronique clignote :		
1 impulsion	Fonctionnement sur batterie de secours	Vérifiez l'alimentation secteur.
2 impulsions	Moteur en attente d'apprentissage de la course du portail	Lancez l'apprentissage de la course du portail (voir page 14).
3 impulsions	Défaut cellules :	
	- Cellules occultées	Enlevez l'obstacle qui occulte les cellules.
	- Cellules mal alignées	Corrigez leur alignement (voir page 23).
	- Cellules mal câblées	Câblez les cellules en respectant les instructions page 23.
	- Cellules absentes/débranchées	<ul style="list-style-type: none"> - Vérifiez que vos cellules sont bien raccordées. - Si vous avez volontairement débranché les cellules et que votre portail fonctionne en mode fermeture automatique, vous devez désactiver le mode fermeture automatique (voir page 20).
4 impulsions	Court-circuit sur la sortie BUS (bornes 3-4) du boîtier électronique	Vérifiez les accessoires branchés sur la sortie BUS du boîtier électronique.

DIAGNOSTIC		DÉPANNAGE
5 impulsions	Sécurité thermique du moteur enclenchée	Laissez le moteur refroidir jusqu'à ce que le voyant STATUT se rallume fixe.
6 impulsions	Court-circuit sur la sortie 24 V (bornes 5-6) du boîtier électronique	Vérifiez l'accessoire branché sur la sortie 24 V du boîtier électronique.
	Court-circuit feu orange (bornes 7-8) du boîtier électronique	Vérifier le câblage du feu orange (voir page 26).
	Court-circuit moteur	Vérifiez le câblage moteur (voir page 12).
Le mode fermeture automatique ne s'active pas (le voyant FERMETURE AUTO reste éteint).	Cellules photoélectriques pas installées	Installez des cellules (voir pages 22 et 23).

► Assistance

Si la panne persiste ou pour tout autre problème ou demande de renseignement sur votre motorisation, vous pouvez appeler nos conseillers Somfy :

N° magique Indigo 32 60 dites "Somfy"
0.15 EUR TTC/MN

► Changez la pile de la télécommande

La durée de vie de la pile, généralement constatée, est de 2 ans.

Veillez à séparer les piles et batteries des autres types de déchets et à les recycler via votre système local de collecte.

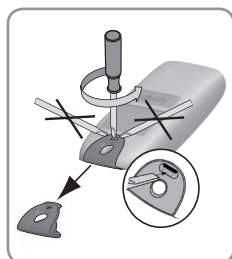

[1]. Retirez le clip de la télécommande.

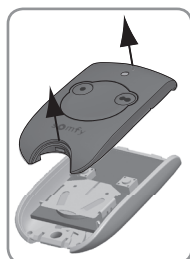

[2]. Soulevez le capot.

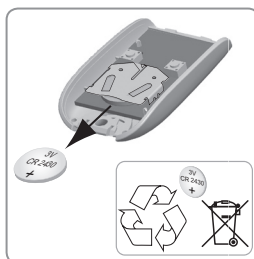

[3]. Retirez la pile à l'aide d'un tournevis.



[4]. Remplacez la pile (3V CR 2430).

► Câblage et position de l'antenne

L'antenne doit être raccordée à la borne 1 de l'électronique du moteur et être positionnée comme sur l'illustration ci-contre.

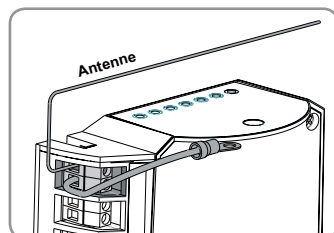

► Efface les réglages

Les réglages effacés sont : la course du portail et l'activation de la fermeture automatique du portail.

Quand effacez les réglages?

Après l'apprentissage de la course du portail, si vous modifiez le câblage des moteurs.

En cas de détections d'obstacle intempestives dues à une usure normale du portail.

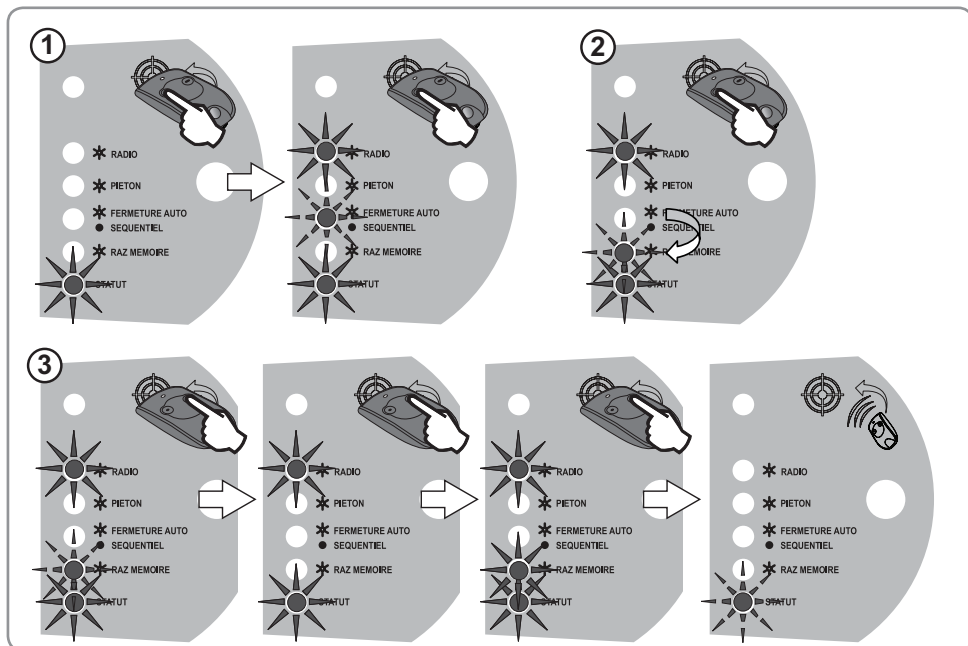

[1]. Posez une télécommande 2 ou 4 touches mémorisées sur la cible.

Appuyez sur la touche 1 de la télécommande jusqu'à ce que le voyant FERMETURE AUTO clignote.

[2]. Appuyez une fois sur la touche 1 de la télécommande.

> Le voyant RAZ MEMOIRE clignote.

[3]. Appuyez sur la touche 2 de la télécommande jusqu'à ce que le voyant RAZ MEMOIRE s'allume. Relâchez la touche 2.

> Le voyant STATUT clignote.

► Effacez les réglages et les télécommandes mémorisées

Les réglages effacés sont : la course du portail, l'activation de la fermeture automatique du portail et toutes les télécommandes ou points de commande radio mémorisés.

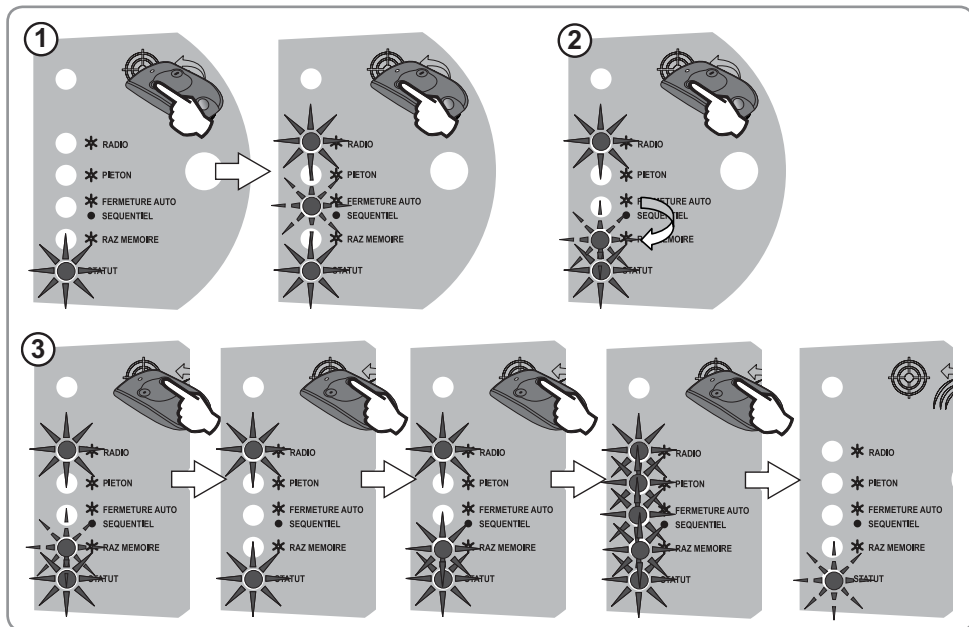

- [1].** Posez une télécommande 2 ou 4 touches mémorisées sur la cible.
Appuyez sur la touche 1 de la télécommande jusqu'à ce que le voyant FERMETURE AUTO clignote.
- [2].** Appuyez une fois sur la touche 1 de la télécommande.
> Le voyant RAZ MEMOIRE clignote.
- [3].** Appuyez sur la touche 2 de la télécommande jusqu'à ce que tous les voyants s'allument.
Relâchez la touche 2.
> Le voyant STATUT clignote.



SOMFY FRANCE

BP 138

74307 CLUSES CEDEX

► **N° magique Indigo 32 60** dites "Somfy"

0.15 EUR TTC/MN