

Thermostatic Valve io Tête Thermostatique io

FR Notice

DE Anleitung

EN Instructions

DA Brugsanvisning

EL Οδηγίες χρήσης

ES Instrucciones

FI Käyttöopas







IT Manuale

NL Handleiding

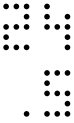
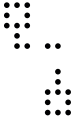
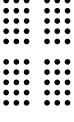
PL Instrukcja

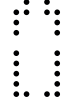
SV Bruksanvisning

NO Bruksanvisning

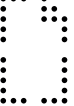
	<p>1 FR Température de consigne DE Solltemperatur EN Setpoint temperature DA Ønsketemperatur EL Θέλτε θερμοκρασία ES Deseando temperatura FI Haluttu lämpötila IT Temperatura desiderata NL Gewenste temperatuur PL Temperatura na życzenie SV Önskad temperatur NO Nominell temperatur</p>
	<p>2 FR Mode attente d'appairage / Tête non appairée DE Produkt ist im Verbindungs-Modus EN Pairing mode / Waiting for pairing DA Venter parringstilstand / Uparet hoved EL Λειτουργία ζευγαρώματος / Αναμονή για αντιστοίχιση ES Modo de emparejamiento / En espera de emparejamiento FI Pariliitostila / Odottaa pariliitosta IT Modalità di abbinamento / In attesa di associazione NL Koppelmodus / Wachten op koppelend PL Tryb powiązania/Oczekiwanie na powiązanie SV Parningsläge / Väntar på parning NO Paringsmodus / Ventiler på paring</p>
	<p>3 FR Attente de fin de course / Fin de course en cours DE Endlageneinstellung EN End limit research DA Slutgrænseforskning EL Έρευνα τερματισμού ES Investigación de límite final FI Loppurajoitustutkimus IT Ricerca sui limiti finali NL Bezig met zoeken naar eindpunt PL Poszukiwanie położeń krańcowych SV Slutgränsforskning NO Endeposisjon, søking</p>
	<p>4 FR Action réussie DE Aktion erfolgreich EN Successful action DA Vellykket handling EL Επιτυχής δράση ES Acción exitosa FI Onnistunut toiminta IT Azione di successo NL Aktie voltooid PL Udane działanie SV Framgångsrik handling NO Vellykket utført</p>
	<p>5 FR Action non réussie DE Aktion fehlgeschlagen EN Failed action DA Mislykket handling EL Ανοτυχία ενέργειας ES Acción fallida FI Toiminto epäonnistui IT Azione fallita NL Aktie niet voltooid PL Nieudane działanie SV Misslyckad åtgärd NO Mislyktes</p>
	<p>6 FR Piles faibles DE Batterien schwach EN Low battery DA Lavt batteri EL Χαμηλή μπαταρία ES Batería baja FI Akku vähissä IT Batteria scarica NL Batterij laag PL Niski poziom baterii SV Låg batterinivå NO Svakt batteri</p>
	<p>7 FR By-pass activé DE Bypass aktiviert EN By-pass function activated DA By-pass-funktion aktiveret EL Η λειτουργία παράκαμψης είναι ενεργοποιημένη ES Función by-pass activada FI Ohitustoiminto on aktivoitu IT Funzione by-pass attivata NL By-pass functie geactiveerd PL Aktywowana funkcja obejścia (by-pass) SV By-pass-funktionen aktiverad NO Forbikoblingsfunksjon aktivert</p>
	<p>7¹ FR By-pass désactivé DE Bypass deaktiviert EN By-pass function deactivated DA Bypass funktion deaktiveret EL Η λειτουργία παράκαμψης απενεργοποιήθηκε ES Desvío de la función desactivada FI Ohitustoiminto ei ole käytössä IT Funzione Bypass disattivata NL By-pass functie ge-deactiveerd PL Dezaktywowana funkcja obejścia (by-pass) SV Bypass-funktionen avaktiverad NO Forbikoblingsfunksjon deaktivert</p>
	<p>8 FR Réinitialisation io DE Zurücksetzen der io-Verbindung EN IO Reset DA IO Reset EL Εναπαφορά IO ES Restablecer IO FI IO Reset IT Reset IO NL IO reset PL Reset io SV IO Reset NO IO reset</p>
	<p>9 FR Réinitialisation usine DE Zurücksetzen auf Werkseinstellungen EN Reset Factory DA total nulstilling EL Εναπαφορά εργοστασίου ES Fábrica de reinicio FI Nollaa tehdas IT Ripristina fabbrica NL Fabriek-sinstellingen PL Przywrócenie ustawień fabrycznych SV total återställning NO Fabrikktilbakestilling</p>

SOMMAIRE

Généralités	3	B. Choisir le bon adaptateur	5
Consignes générales de sécurité	3	2. Appairage à Tahoma	5
Conditions d'utilisation	3	3. Fonctionnalités	5
Garantie	4	A. Fonctions disponibles sur la tête thermostatique	5
Contenu du pack	4	B. Fonctions disponibles sous TaHoma	5
Installation et mise en service	4	4. Changer les piles	6
1. Installation de la tête thermostatique	4	5. FAQ	6
A. Retirer votre ancienne tête thermostatique	4	6. Caractéristiques techniques	7

GÉNÉRALITÉS

Lire attentivement cette notice d'installation et les consignes de sécurité avant de commencer l'installation de ce produit Somfy. Suivre précisément chacune des instructions données et conserver cette notice aussi longtemps que le produit. Avant toute installation, vérifier la compatibilité de ce produit Somfy avec les équipements et accessoires associés.

Cette notice décrit l'installation et l'utilisation de ce produit. Toute installation ou utilisation hors du domaine d'application défini par Somfy est non conforme. Elle entraînerait, comme tout irrespect des instructions figurant dans cette notice, l'exclusion de la responsabilité et de la garantie Somfy. Somfy ne peut être tenu responsable des changements de normes et standards intervenus après la publication de cette notice.

CONSIGNES GÉNÉRALES DE SÉCURITÉ



Ce produit n'est pas prévu pour être utilisé par des personnes (y compris les enfants) dont les capacités physiques, sensorielles ou mentales sont réduites, ou des personnes dénuées d'expérience ou de connaissance, sauf si elles ont pu bénéficier, par l'intermédiaire d'une personne responsable de leur sécurité, d'une surveillance ou d'instructions

préalables concernant l'utilisation de ce produit.

- Ne pas laisser les enfants jouer avec le produit.
- Ne pas exposer le produit à des chocs ou des chutes, à des matières inflammables ou à une source de chaleur, à l'humidité, à des projections de liquide, ne pas l'immerger.
- Ne pas tenter de le réparer.
- Risque d'explosion si la pile est remplacée par un type incorrect.
- En cas de fermeture incorrecte du compartiment pile, ne plus utiliser le produit et le garder hors de portée des enfants.
- Ne pas jeter au feu, risque d'explosion.

CONDITIONS D'UTILISATION

Ne pas utiliser ce produit à l'extérieur. La portée radio est limitée par les normes de régulation des appareils radio.

La portée de la tête thermostatique dépend fortement de l'environnement d'usage : perturbations possibles par de gros appareillages électriques à proximité de l'installation, type de matériau utilisé dans les murs et cloisons du site. L'utilisation d'appareils utilisant la même fréquence radio peut réduire les performances du produit.

CONFORMITÉ

Par la présente Somfy Activités SA déclare que l'équipement radio couvert par ces instructions est conforme aux exigences de la Directive Radio 2014/53/UE et aux autres exigences essentielles des Directives Européennes applicables.



Le texte complet de la déclaration UE de conformité est disponible sur : www.somfy.com/ce



Nous nous soucions de notre environnement. Ne jetez pas l'appareil avec les ordures ménagères. Donnez-le à un point de collecte approuvé pour le recyclage.

Veillez à séparer les piles des autres types de déchets et à les recycler via le système local de collecte.



Ce produit est certifié EU.BAC, sous la licence 218814.

218814

GARANTIE

Ce produit est garanti 2 ans à compter de sa date d'achat.

CONTENU DU PACK

Tête

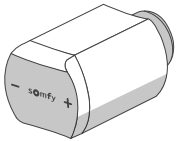

Adaptateurs

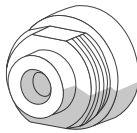

Gabarit

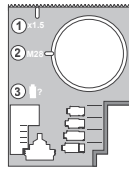

Guide de selection adaptateurs



Piles

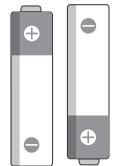

INSTALLATION ET MISE EN SERVICE

Introduction

La tête thermostatique io Somfy permet de contrôler son chauffage pièce par pièce. Ajustez la température de vos radiateurs où vous voulez et quand vous voulez selon votre rythme de vie.

1. INSTALLATION DE LA TÊTE THERMOSTATIQUE

A. RETIRER VOTRE ANCIENNE TÊTE THERMOSTATIQUE

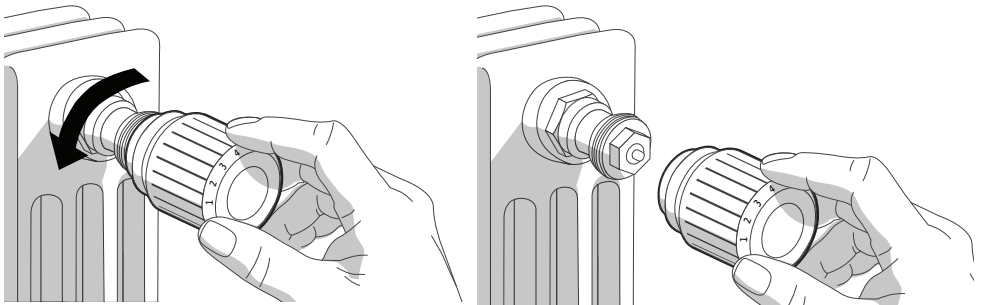

B. CHOISIR LE BON ADAPTATEUR

Utilisez le guide de sélection d'adaptateurs (fourni dans le pack) pour définir quel adaptateur est nécessaire. A noter que dans le cas d'un corps en taille M30, la tête thermostatique est directement compatible et ne nécessite pas d'adaptateur supplémentaire.

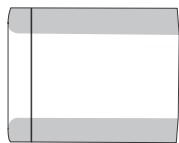

Tête thermostatique

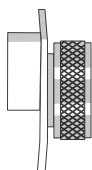

Bride

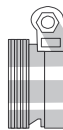

Adaptateur

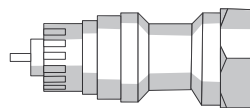

Corps

Il est conseillé d'effectuer un serrage manuel de la tête thermostatique lors de son installation sur le radiateur.

2. APPAIRAGE À TAHOMA

Retirez la languette pour allumer votre tête thermostatique. Dès lors elle passe en mode appairage pendant une durée de 10 minutes, pour vous permettre de la connecter à TaHoma. Sur l'interface TaHoma cliquez sur le menu puis sur configuration, sélectionnez l'onglet « Autres Somfy » puis cliquez sur « Ajouter », sélectionnez « chauffage » puis « vanne connectée Somfy », suivez ensuite la procédure affichée à l'écran.

Si l'appairage a échoué (voir tableau icône 5), appuyez sur les boutons – et + pendant 3 secondes pour réenclencher la procédure d'appairage.

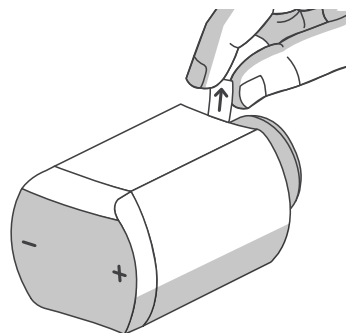

Appuyez sur le bouton + pendant 3 secondes pour effectuer l'apprentissage des fins de course du moteur. L'icône 3 doit apparaître suivi du symbole OK. Si l'icône X apparaît, référez-vous à la FAQ.

3. FONCTIONNALITÉS

A. FONCTIONS DISPONIBLES SUR LA TÊTE THERMOSTATIQUE

Régler la température sur la tête thermostatique :

- * Pour visualiser la température demandée, appuyez sur le bouton + ou -.
- * Pour augmenter/diminuer la température de consigne, réveillez la tête thermostatique puis appuyez sur le bouton + ou -.
- * Pour augmenter/diminuer rapidement la température de consigne, réveillez la tête thermostatique puis restez appuyé sur le bouton + ou -.

Fonction By-pass (réservée aux professionnels) : Appuyez sur le bouton - pendant 20 secondes pour activer (icône 7) ou désactiver (icône 7') le bypass.

Déverrouillage tête thermostatique : Appuyez sur les boutons + et - pendant 10 secondes pour la déverrouiller.

B. FONCTIONS DISPONIBLES SOUS TAHOMA

Programmation tête thermostatique : Dans les paramètres de la tête thermostatique, il est possible de créer deux programmations hebdomadaires distinctes. Ces programmations sont

enregistrées dans la tête thermostatique et la programmation activée fonctionnera en automatique en cas de coupure internet. (Par défaut : Nuit de Minuit à 6h, A La Maison de 6h à 21h, Nuit de 21h à minuit). Cette programmation intègre la fonction anticipation de chauffe qui permet d'obtenir la température souhaitée à l'heure programmée. La période d'apprentissage pour l'algorithme est d'environ 1 semaine.

Agenda TaHoma : Il est possible d'intégrer la tête thermostatique dans l'agenda de TaHoma. Vous aurez alors la possibilité d'inclure dans vos journées types des ordres de températures ou de modes.

4 modes disponibles : À la maison 21°C, Nuit 19°C, Absent 17°C, Hors gel 8°C (valeurs d'usine par défaut).

Autres réglages :

- Offset : Réglage du capteur de température (par défaut 0°C)
- Min / Max : Permet de fixer des températures limites sur votre tête thermostatique (par défaut 5°C/26°C)

Verrouillage - Mode Enfant : Sécurité enfant pour verrouiller le changement de température sur la tête thermostatique (par défaut désactivé).

Détection fenêtre ouverte : Si la température baisse de plus de 2°C en moins de 10 minutes, alors le mode en cours s'arrête pour basculer sur le mode fenêtre ouverte = température de consigne 8°C. La tête thermostatique reprendra son fonctionnement si elle détecte une augmentation de température de 0.5°C en moins de 10 minutes.

4. CHANGER LES PILES

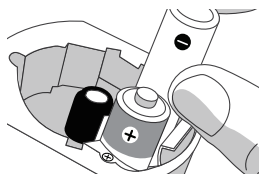

L'icône 6 apparait lorsque les piles sont faibles. Remplacez les rapidement. Une fois remplacées, et la tête thermostatique revissée, appuyez 3 secondes sur le bouton + pour refaire les fins de course, ou attendez 20 secondes pour que la tête thermostatique le fasse de manière automatique.
Ne pas utiliser de piles rechargeables.

5. FAQ

Situations	Solutions
L'appairage a échoué et le symbole X apparait sur l'écran de la tête thermostatique	Renouvelez la procédure d'appairage en appuyant 3 secondes sur les boutons + et - simultanément. Si l'appairage a réussi la tête thermostatique affiche OK.
Je souhaite passer le mode appairage pour faire les fins de course directement	Appuyez sur le bouton - pendant 3 secondes.
Lors de la recherche des fins de course, le symbole X apparait sur l'écran	Vérifiez que la tête thermostatique est bien vissée et activez la course en appuyant 3 secondes sur le bouton +. Si la course a réussi la tête thermostatique affiche OK.
Je souhaite visualiser la température de consigne sur ma tête thermostatique	Appuyez sur les boutons + ou - pour la réveiller.

Impossible de changer la température	La tête thermostatique a potentiellement été verrouillée via TaHoma. Appuyez 10 secondes sur les boutons + et - simultanément pour la déverrouiller ou allez dans vos réglages TaHoma pour déverrouiller la tête.
Je souhaite changer la tête thermostatique de radiateur	Retirez les piles du produit, puis vissez la tête thermostatique sur le nouveau radiateur en réinsérant les piles. Appuyez 3 secondes sur le bouton + pour relancer la recherche de fin de course.
Je souhaite réinitialiser la tête thermostatique	Appuyez 12 secondes sur les boutons + et - simultanément et relâchez lorsque l'icône 9 s'affiche . Si la réinitialisation a réussi la tête thermostatique affiche «OK»
Je souhaite refaire l'appairage de ma tête thermostatique à ma box TaHoma.	Appuyez pendant 7 secondes sur les boutons + et - simultanément et relâchez lorsque l'icône 8 s'affiche . Si le reset io a réussi la tête thermostatique affiche «OK». Ensuite relancez le processus d'appairage avec votre box TaHoma.

6. CARACTÉRISTIQUES TECHNIQUES

Dimensions	87 x 55 x 48mm (L x l x H)
Poids	160g
Alimentation	2 piles AA Alcaline - 2 ans d'autonomie
Mode de Fonctionnement	Type 1
Degré de pollution	Pollution 2
Indice de protection	IP20
Fréquence radio	868.25 MHz - 868.95 MHz - 869.85 MHz
Bandes de fréquences utilisées et puissance maximale	868.000 MHz - 868.600 MHz p.a.r. <25 mW 868.700 MHz - 869.200 MHz p.a.r. <25 mW 869.700 MHz - 870.000 MHz p.a.r. <25 mW
Protocole	io Homecontrol – 2 way
Design	2 boutons + et - Écran LED
Compatibilité	Natif M30 x 1.5mm 3 adaptateurs : M28x1,5, RA, RAV
Température ambiante de fonctionnement	0°C – 50°C
Température mesurée (air et eau)	0°C à 90°C
Précision	+/- 1°C
Plage de réglage	5°C à 26°C
Incrément	0,5°C

INHALTSVERZEICHNIS

Allgemeines	8	A. Altes Heizkörper-Thermostat entfernen	9
Allgemeine Sicherheitshinweise	8	B. Geeigneten Adapter wählen	10
Nutzungsbedingungen	8	2. Verbindung mit TaHoma	10
Konformität	9	3. Funktionen	10
Gewährleistung	9	A. Am Heizkörper-Thermostat verfügbare Funktionen	10
Inhalt des Pakets	9	B. Über TaHoma verfügbare Funktionen	10
Installation und Inbetriebnahme	9	4. Batterien wechseln	11
1. Installation des Heizkörper-Thermostats	9	5. FAQ	12
		6. Technische Daten	13

ALLGEMEINES

Lesen Sie diese Installationsanleitung und die Sicherheitshinweise aufmerksam durch, bevor Sie mit der Installation dieses Somfy Produkts beginnen. Befolgen Sie alle Anweisungen dieser Anleitung und bewahren Sie diese auf, solange Ihr Produkt in Betrieb ist. Überprüfen Sie vor der Montage, ob dieses Somfy-Produkt mit den dazugehörigen Ausrüstungs- und Zubehörteilen kompatibel ist.

Die Anleitung beschreibt die Montage und Benutzung dieses Produkts. Jede Installation oder Verwendung, die nicht dem von Somfy bestimmten Anwendungsbereich entspricht, gilt als nicht bestimmungsgemäß. Für Schäden oder Mängel, die durch nicht bestimmungsgemäße Anwendung oder Nichtbeachtung der Anweisungen in dieser Anleitung entstehen, ist die Haftung und Gewährleistung von Somfy ausgeschlossen.

Somfy kann für Norm- und Standardänderungen, die nach Veröffentlichung dieser Anleitung vorgenommen wurden, nicht zur Verantwortung gezogen werden.

ALLGEMEINE SICHERHEITSHINWEISE



Dieses Produkt ist nicht dafür vorgesehen, von Personen (einschl. Kindern) mit eingeschränkten physischen, sensorischen oder mentalen Fähigkeiten bzw. ohne ausreichende Erfahrung und Sachkenntnis benutzt zu werden, ausgenommen sie werden durch eine für ihre Sicherheit verantwortliche Person beaufsichtigt oder erhielten zuvor

Anweisungen hinsichtlich der Bedienung des Produkts.

- Lassen Sie Kinder nicht mit dem Produkt spielen.
- Setzen Sie das Produkt keinen Stößen aus und lassen Sie es nicht fallen. Bringen Sie es nicht in Kontakt mit brennbaren Stoffen, Wärmequellen, Feuchtigkeit und Spritzwasser. Tauchen Sie es nicht in Flüssigkeiten.
- Versuchen Sie nicht, das Gerät zu reparieren.
- Bei Batterien falschen Typs besteht Explosionsgefahr.
- Lässt sich das Batteriefach nicht korrekt verschließen, darf das Produkt nicht mehr verwendet werden und muss außerhalb der Reichweite von Kindern aufbewahrt werden.
- Die Batterie nicht ins Feuer werfen. Explosionsgefahr!

NUTZUNGSBEDINGUNGEN

Dieses Produkt darf nicht im Freien verwendet werden. Die Funkreichweite wird durch die Regulierungsnormen für Funkgeräte eingeschränkt.

Die Reichweite des Heizkörper-Thermostats hängt stark von den Umgebungsbedingungen ab: Große stromführende Geräte in der Nähe des Installationsorts oder die für die Erstellung der Mauern und Wände verwendeten Materialien können zu Störungen führen. Die Verwendung von Funkgeräten mit derselben Frequenz kann die Leistungen des Produkts einschränken.

KONFORMITÄT

Somfy Activités SA erklärt hiermit, dass das in dieser Anleitung beschriebene Funkgerät alle Anforderungen der Funkgeräterichtlinie 2014/53/EU sowie die grundlegenden Anforderungen aller anderen anzuwendenden europäischen Richtlinien erfüllt.



Der vollständige Text der EU-Konformitätserklärung ist unter folgender Internetadresse verfügbar: www.somfy.com/ce



Wir wollen die Umwelt schützen. Entsorgen Sie das Gerät nicht mit dem Hausmüll. Geben Sie dieses bei einer Recycling-Sammelstelle ab.

Batterien gehören nicht in den Hausmüll. Entsorgen Sie sie entsprechend den geltenden Vorschriften im Handel oder bei den kommunalen Sammelstellen.



Dieses Produkt ist unter der Lizenznummer 218814 nach EU.BAC zertifiziert.

218814

GEWÄHRLEISTUNG

Für dieses Produkt wird eine Gewährleistung von 2 Jahren ab Kaufdatum gewährt.

INHALT DES PAKETS

Heizkörper-
Thermostat

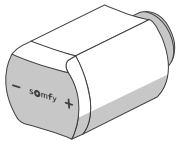

3 Adapter



Schablone

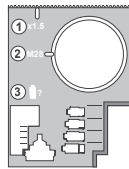

Leitfaden zur
Adapterauswahl



Batterien

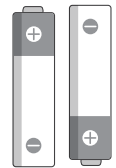

INSTALLATION UND INBETRIEBNAHME

Einleitung

Mit dem Somfy Heizkörper-Thermostat io kann ein wassergeführter Heizkörper gesteuert werden. Stellen Sie die Temperatur Ihrer Heizkörper – wo und wann Sie wollen – ganz auf Ihren Lebensrhythmus ein.

1. INSTALLATION DES HEIZKÖRPER-THERMOSTATS

A. ALTES HEIZKÖRPER-THERMOSTAT ENTFERNEN

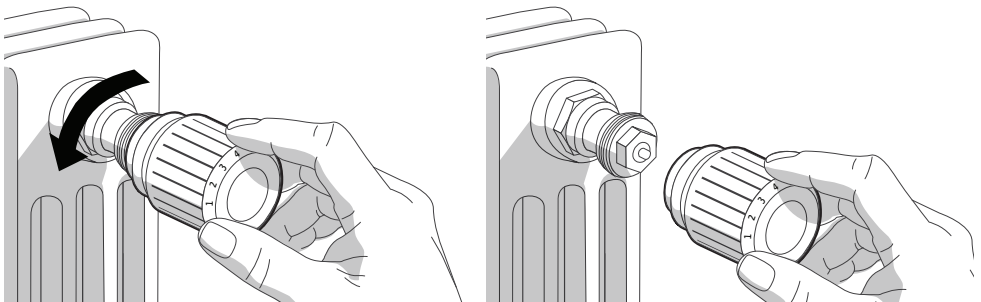

B. GEEIGNETEN ADAPTER WÄHLEN

Verwenden Sie den Leitfaden zur Adapterauswahl (im Lieferumfang enthalten), um den richtigen Adapter zu ermitteln. Es ist zu beachten, dass das Heizkörper-Thermostat mit dem Ventil M30 x 1,5 unmittelbar kompatibel ist: In diesem Fall ist kein zusätzlicher Adapter erforderlich.

Heizkörper-Thermostat

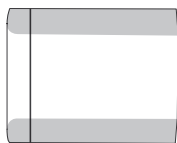

Flansch

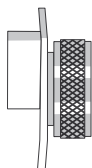

Adapter



Ventil

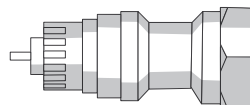

Es wird empfohlen, das Heizkörper-Thermostat bei Installation am Heizkörper manuell anzuziehen.

2. VERBINDUNG MIT TAHOMA

Ziehen Sie die Batteriestreifen heraus, um das Heizkörper-Thermostat einzuschalten. Für die nächsten 10 Minuten ist es im Verbindungsmodus, so dass die Verbindung mit TaHoma möglich ist. Klicken Sie auf der Benutzeroberfläche von TaHoma auf das Menü und dann auf Systemeinstellungen. Wählen Sie die Option „Sonstige Somfy“ und klicken Sie dann auf „Hinzufügen“. Wählen Sie „Heizung“ und dann „Somfy Heizkörper-Thermostat“. Folgen Sie den Anweisungen auf dem Bildschirm.

Schlägt die Verbindung fehl (siehe Symbol 5 aus der Tabelle), betätigen Sie die Tasten „+“ und „-“ für 3 Sekunden, um die Verbindung erneut zu beginnen.

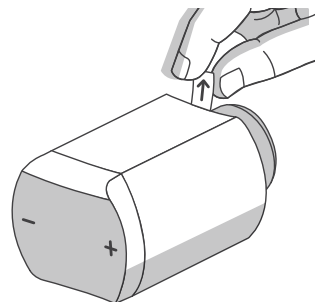

Betätigen Sie die Taste „+“ für 3 Sekunden, um die Endlagen des Antriebs einzulernen. Nun muss das Symbol 3 und dann das Symbol „OK“ (Symbol 4) erscheinen. Wenn das Symbol „X“ (Symbol 5) erscheint, sehen Sie in den häufig gestellten Fragen (FAQ) nach.

3. FUNKTIONEN

A. AM HEIZKÖRPER-THERMOSTAT VERFÜGBARE FUNKTIONEN

Einstellen der Temperatur am Heizkörper-Thermostat:

- * Betätigen Sie die Taste „+“ oder „-“, um die Solltemperatur anzuzeigen.
- * Betätigen Sie dann die Taste „+“ oder „-“, um die Solltemperatur zu erhöhen/reduzieren.
- * Drücken Sie lange auf die Taste „+“ oder „-“, um die Solltemperatur schnell zu erhöhen/reduzieren.

Bypass-Funktion (nur für Fachkräfte): Halten Sie die Taste „-“ 20 Sekunden lang gedrückt, um die Bypass-Funktion zu aktivieren (Symbol 7) oder zu deaktivieren (Symbol 7').

Entsperren des Heizkörper-Thermostats (Kindersicherung deaktivieren): Betätigen Sie die Tasten „+“ und „-“ 10 Sekunden lang, um das Heizkörper-Thermostat zu entsperren.

B. ÜBER TAHOMA VERFÜGBARE FUNKTIONEN

Für die Zeitautomatik des Heizkörper-Thermostats stehen in TaHoma zwei unterschiedliche Programmierungen zur Verfügung, bitte entscheiden Sie sich für das Heizkörper-Thermostat für eine Variante:

a) Erstellung einer eigenen Zeitautomatik nur für das Heizkörper-Thermostat (in den TaHoma-Systemeinstellungen):

In TaHoma können unter „Einstellungen - Systemeinstellungen - Sonstige Somfy - Konfigurieren“ zwei unterschiedliche Wochenabläufe für das Heizkörper-Thermostat erstellt werden (Bsp.: Arbeitswoche / Urlaubswoche). Hier kann eingestellt werden, von wann bis wann man zu Hause ist, wann man abwesend ist und wann der Heizkörper in den Nachtmodus absenken soll. Unter Mode-Einstellungen können die Temperaturen für die Modi „zu Hause“, „Abwesend“, „Nacht“ oder „Frostschutz“ eingestellt werden.

Der Vorteil dieser Programmierung ist, dass die Zeitprogrammierung im Heizkörper-Thermostat gespeichert ist und das Heizkörper-Thermostat selbständig lernt, wie lange der Raum benötigt, um aufzuheizen. Hat man also z.B. eingestellt, dass es um 7:00 Uhr 22 °C haben soll, dann lernt das Heizkörper-Thermostat innerhalb der ersten 1-2 Wochen, wann es beginnen muss, die Temperatur zu erhöhen, damit es um 7:00 Uhr 22 °C hat.

b) Integration in den Kalender von TaHoma: Wie auch ein Sonnenschutz-Behang oder ein Licht kann das Heizkörper-Thermostat in den Zeitstrahl des Kalenders gezogen werden. Es kann entweder eine bestimmte Temperatur eingestellt werden oder ein bestimmter Modus. Allerdings kann es zu Verzögerungen kommen, da z.B. bei der Einstellung „um 7:00 Uhr 22 °C“ erst um 7:00 Uhr der Befehl bei TaHoma für das Heizkörper-Thermostat ansteht und es dann erst anfängt, aufzuheizen.

Der Vorteil dieser Programmierung ist, dass es die gewohnte Einstellung im Kalender von TaHoma ist, wie auch bei allen anderen in TaHoma eingelernten Produkten.

4 mögliche Modi: „zu Hause“ 21 °C, „Nacht“ 19 °C, „Abwesend“ 17 °C, „Frostschutz“ 8 °C (Die Temperaturen sind die werksseitig hinterlegten Temperaturen, diese können jedoch angepasst werden).

Weitere Einstellungen:

- **Offset:** Da die Temperatur am Heizkörper gemessen wird, kann es je nach Größe des Raumes zu Temperaturdifferenzen zwischen Anzeige des Heizkörper-Thermostats und der tatsächlichen Temperatur im Raum kommen. Um diese anzugleichen, kann ein Temperatur-Offset von ± 3 °C eingestellt werden. Werden z.B. 21 °C anstatt eingestellter 20 °C gemessen, muss ein Offset von +1 °C eingestellt werden.
- **Min./Max.:** Erlaubt die Einschränkung der Temperaturen, die am Heizkörper-Thermostat selbst eingestellt werden können (Bsp.: Im Kinderzimmer kann die Temperatur nur zwischen 18 °C und 22 °C eingestellt werden).

Sperrung – Kindersicherung: Kindersicherung, mit der die Veränderung der Temperatur am Heizkörper-Thermostat gesperrt wird (standardmäßig deaktiviert).

Erkennung Fenster geöffnet: Wenn die Temperatur innerhalb von weniger als 10 Minuten um mehr als 2 °C abnimmt, wird in den Modus „Frostschutz“ umgeschaltet (die Werkseinstellung ist 8 °C, sie kann jedoch nach Bedarf angepasst werden). Das Heizkörper-Thermostat nimmt die Funktion wieder auf, sobald eine Zunahme der Temperatur um 0,5 °C in weniger als 10 Minuten erfasst wird.

4. BATTERIEN WECHSELN

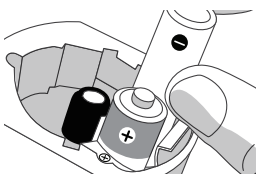

Wenn die Batteriespannung nachlässt, erscheint das Symbol 6. Wechseln Sie die Batterien so rasch wie möglich aus, indem Sie das Heizkörper-Thermostat gegen den Uhrzeigersinn drehen und es vom Heizkörper abziehen. Sobald die Batterien ausgetauscht sind und das Heizkörper-Thermostat wieder aufgeschraubt ist, halten Sie die Taste „+“ 3 Sekunden lang gedrückt, um die Endlagen wieder einzulernen,

oder warten Sie 20 Sekunden, bis das Heizkörper-Thermostat dies automatisch tut.

Es dürfen keine aufladbaren Batterien (Akkus) benutzt werden.

5. FAQ

Probleme	Lösungen
Die Verbindung ist fehlgeschlagen und das Symbol "X" (Symbol 5) erscheint auf dem Display des Heizkörper-Thermostats.	Führen Sie die Verbindung erneut durch, indem Sie die Tasten "+" und "-" 3 Sekunden lang gleichzeitig drücken. Bei erfolgreicher Verbindung zeigt das Heizkörper-Thermostat „OK“ (Symbol 4) an.
Ich möchte den Verbindungs-Modus aufrufen, um die Endlagen direkt einzustellen.	Halten Sie die Taste "-" 3 Sekunden lang gedrückt.
Bei der Suche nach den Endlagen erscheint das Symbol "X" (Symbol 5) auf dem Display.	Stellen Sie sicher, dass das Heizkörper-Thermostat korrekt aufgeschraubt ist, und aktivieren Sie die Endlagensuche, indem Sie die Taste "+" 3 Sekunden lang gedrückt halten. Bei erfolgreicher Endlagensuche zeigt das Heizkörper-Thermostat „OK“ (Symbol 4) an.
Ich möchte den Sollwert der Temperatur am Heizkörper-Thermostat.	Betätigen Sie die Tasten "+" und "-", um den Sollwert anzuzeigen.
Die Temperatur kann nicht geändert werden.	Möglicherweise wurde das Heizkörper-Thermostat über TaHoma gesperrt. Betätigen Sie die Tasten "+" und "-" 10 Sekunden lang gleichzeitig, um das Heizkörper-Thermostat zu entsperren, oder rufen Sie die Einstellungen in TaHoma auf, um das Heizkörper-Thermostat zu entsperren.
Ich möchte das Heizkörper-Thermostat an einem anderen Heizkörper anbringen.	Entnehmen Sie die Batterien aus dem Produkt. Schrauben Sie dann das Heizkörper-Thermostat am neuen Heizkörper an und setzen Sie die Batterien dabei erneut ein. Drücken Sie 3 Sekunden lang die Taste "+", um die Endlagensuche durchzuführen.
Ich möchte das Heizkörper-Thermostat zurücksetzen.	Betätigen Sie die Tasten "+" und "-" 12 Sekunden lang gleichzeitig und lassen Sie sie los, sobald das Symbol 9 angezeigt wird. Bei erfolgreicher Rücksetzung zeigt der Heizkörper-Thermostat „OK“ (Symbol 4) an.
Ich möchte die Verbindung zwischen Heizkörper-Thermostat und meiner TaHoma-Box wiederholen.	Betätigen Sie die Tasten "+" und "-" 7 Sekunden lang gleichzeitig und lassen Sie sie los, sobald das Symbol 8 angezeigt wird. Bei erfolgreicher io-Rücksetzung zeigt das Heizkörper-Thermostat "OK" (Symbol 4) an. Führen Sie dann die Verbindung mit Ihrer TaHoma-Box durch.

6. TECHNISCHE DATEN

Abmessungen	87 x 55 x 48 mm
Gewicht	160 g
Spannungsversorgung	2 Alkali-Batterien vom Typ AA - Lebensdauer ca. 2 Jahre
Sicherheitsklasse	Typ 1
Verschmutzungsgrad	Grad 2
Schutzklasse	IP20
Funkfrequenz	868.25 MHz - 868.95 MHz - 869.85 MHz
Frequenzband und maximale Leistung	868.000 MHz - 868.600 MHz e.r.p. < 25 mW 868.700 MHz - 869.200 MHz e.r.p. < 25 mW 869.700 MHz - 870.000 MHz e.r.p. < 25 mW
Protokoll	io Homecontrol – bidirektional
Bedienung am Heizkörper-Thermostat	2 Tasten: "+" und "-" LED-Display
Kompatibilität	Direkt mit M30 x 1,5 mm 3 Adapter: M28 x 1,5, RA, RAV
Betriebstemperatur	0 °C bis 50 °C
Temperaturbereich (Luft und Wasser)	0 °C bis 90 °C
Präzision	+/- 1 °C
Einstellbereich	5 °C bis 26 °C
Schrittweite	0,5 °C

CONTENTS

General information	14	B. Choose the suitable adapter	16
General safety instructions	14	2. Pairing with Tahoma	16
Conditions for use	14	3. Functionalities	16
Warranty	15	A. Functions available on the valve	16
Contents of the pack	15	B. Functions available in TaHoma	16
Installation and commissioning	15	4. Changing the batteries	17
1. Installing the thermostatic valve	15	5. FAQ	17
A. Remove your old thermostatic valve	15	6. Technical data	18

GENERAL INFORMATION

Read this installation guide and the safety instructions carefully before installing this Somfy product. Follow all of the instructions carefully and keep them for the life time of the product. Before installation, check that this Somfy product is compatible with the associated equipment and accessories.

These instructions describe how to install and use this product. Any installation or use outside the field of application specified by Somfy is forbidden. This invalidates the warranty and discharges Somfy of all liability, as does any failure to comply with the instructions given herein. Somfy cannot be held responsible for changes to norms or standards occurring after the publication of these instructions.

GENERAL SAFETY INSTRUCTIONS



This product is not designed to be used by persons (including children) with reduced physical, sensory or mental capacities, or persons lacking in experience or knowledge, unless they have received, from a person responsible for their safety, monitoring or prior instruction regarding the use of the product.

- Do not let children play with the product.
- Do not knock or drop the product, expose it to flammable materials or sources of heat or moisture, or splash or immerse it.
- Do not attempt to repair it.
- Risk of explosion if the battery is replaced by an incorrect type.
- If the battery compartment is not closed correctly, do not use the product and keep it out of the reach of children.
- Do not throw onto a fire as there is a risk of explosion.

CONDITIONS FOR USE

Do not use this product outdoors. The radio range is limited by the radio appliance control standards.

The range of the thermostatic valve is heavily dependent on the environment in which it is used: interference may be caused by having large-scale electrical equipment near the installation and by the type of material used in the walls and partitions. The use of appliances operating on the same radio frequency might be detrimental to the product's performance.

CONFORMITY

Somfy Activités SA hereby declares that the radio equipment covered by these instructions is in compliance with the requirements of the Radio Directive 2014/53/EU and the other essential requirements of the applicable European directives.



The full text of the EU Declaration of Conformity is available at:
www.somfy.com/ce



We care for our environment. Do not dispose of the appliance with the household waste. Take it to an approved collection point for recycling. Please separate batteries from other types of waste and recycle them via your local collection facility.



This product is EU.BAC certified under licence number 218814.

218814

WARRANTY

This product is guaranteed for 2 years from the date of purchase.

CONTENTS OF THE PACK

Head

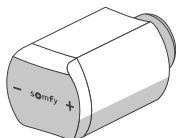

Adapters



Template

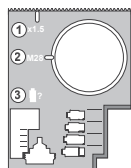

Adapter selection guide



Batteries

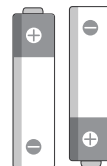

INSTALLATION AND COMMISSIONING

Introduction

The Somfy thermostatic valve io can be used to control heating systems room by room. Adjust the temperature of your radiators when and where you want in step with your lifestyle.

1. INSTALLING THE THERMOSTATIC VALVE

A. REMOVE YOUR OLD THERMOSTATIC VALVE

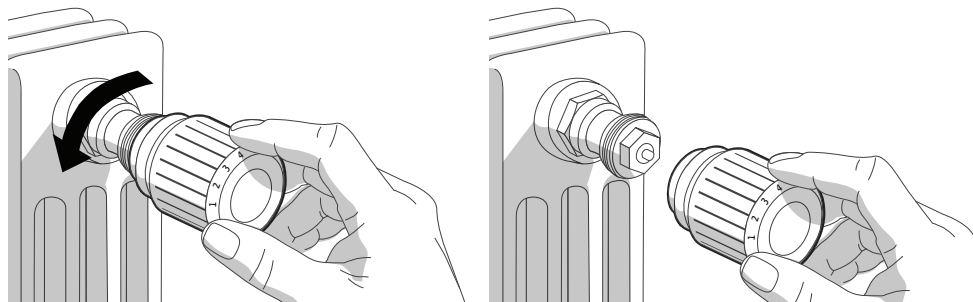

B. CHOOSE THE SUITABLE ADAPTER

Use the adapter selection guide (provided in the pack) to determine which adapter is required. It should be noted that in the event of a size M30 body, the thermostatic valve is directly compatible and does not require any additional adapter.

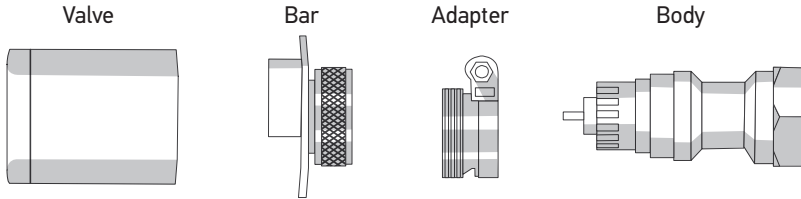

You are advised to tighten the thermostatic valve by hand when installing it on the radiator.

2. PAIRING WITH TAHOMA

Remove the tab to activate your thermostatic valve. It switches to pairing mode for a duration of 10 minutes, enabling you to connect it to TaHoma. On the TaHoma interface, click on the menu then on configuration; select the "Other Somfy" thumbnail then click on "Add", select "heating" then "Somfy connected valve", then follow the procedure displayed on the screen.

If the pairing fails (see table, icon 5), press the - and + buttons for 3 seconds to reactivate the pairing procedure.

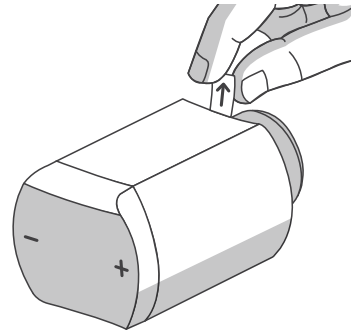

Press the + button for 3 seconds to programme the motor end limits. Icon 3 must be displayed, followed by the OK symbol. If icon X appears, consult the FAQs.

3. FUNCTIONALITIES

A. FUNCTIONS AVAILABLE ON THE VALVE

Adjusting the temperature on the thermostatic valve:

- * To view the temperature requested, press the + or - button.
- * To increase/reduce the setpoint temperature, activate the valve then press the + or - button.
- * To increase/reduce the setpoint temperature quickly, activate the valve then keep pressing the + or - button.

By-pass function (reserved for professionals): Press the - button for 20 seconds to activate (icon 7) or deactivate (icon 7') the bypass.

Unlocking the valve: Press the + and - buttons for 10 seconds to unlock it.

B. FUNCTIONS AVAILABLE IN TAHOMA

Programming the thermostatic valve: In the thermostatic valve settings, it is possible to create two separate weekly programmes. These programmes are saved in the thermostatic valve and when activated, the programme will operate automatically in the event of an Internet interruption. (Default: night from midnight to 6 a.m., at home from 6 a.m. to 9 p.m., night from 9 p.m. to

midnight). This programme incorporates the heating anticipation function which means the desired temperature is reached at the scheduled time. The algorithm learning period is approximately 1 week.

TaHoma diary: The thermostatic valve can be incorporated in the TaHoma diary. You will then be able to include temperature or mode orders in your typical days.

4 modes available: AT home 21°C, night 19°C, absent 17°C, frost protection 8°C (factory values by default).

Other settings:

- Offset: temperature setting sensor (0°C by default)
- Min. / Max.: allows temperature limits to be set on your thermostatic valve (5°C/26°C by default)

Locking - child mode: Child lock to block the temperature change on the thermostatic valve (deactivated by default).

Open window detection: If the temperature falls by more than 2°C in 10 minutes, the current mode stops and switches to open window mode = setpoint temperature of 8°C. The thermostatic valve will be reactivated if it detects a temperature increase of 0.5°C in less than 10 minutes.

4. CHANGING THE BATTERIES

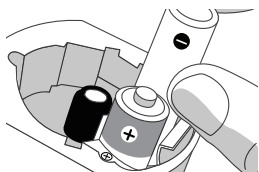

Icon 6 appears when the batteries are low.

Replace them quickly. Once replaced and the thermostatic valve screwed back into place, press the + button for 3 seconds to reset the end limits or wait 20 seconds for the thermostatic valve to do this automatically.

Do not use rechargeable batteries.

5. FAQ

Situations	Solutions
Pairing failed and symbol X appears on the screen of the thermostatic valve	Repeat the pairing procedure by simultaneously pressing the + and - buttons for 3 seconds. If pairing was successful, the thermostatic valve displays OK.
I want to skip the pairing mode to set the end limits directly	Press the - button for 3 seconds.
When searching for the end limits, the symbol X appears on the screen	Check that the thermostatic valve is correctly screwed on and activate the travel by pressing the + button for 3 seconds. If the travel was successful, the thermostatic valve displays OK.
I want to view the setpoint temperature on my valve	Press the + or - buttons to wake it.

Impossible to change the temperature	The thermostatic valve may have been locked via TaHoma. Press the + and - buttons simultaneously for 10 seconds to unlock it or access your TaHoma settings to unlock the head.
I want to change the thermostatic valve from one radiator to another	Remove the batteries from the product then screw the thermostatic valve onto the new radiator and reinsert the batteries. Press the + button for 3 seconds to start the end limit search again.
I want to reinitialise the thermostatic valve	Press the + and - buttons simultaneously for 12 seconds and release when icon 9 is displayed . If the reinitialisation was successful, the thermostatic valve displays "OK".
I want to pair my thermostatic valve with my box again.	Press the + and - buttons simultaneously for 7 seconds and release when icon 8 is displayed . If the io reset was successful, the thermostatic valve displays "OK". Then start the pairing procedure with your box again.

6. TECHNICAL DATA

Dimensions	87 x 55 x 48 mm (L x W x H)
Weight	160g
Power supply	2 alkaline AA batteries - 2-year battery life
Operating mode	Type 1
Pollution degree	Pollution 2
Index protection rating	IP20
Radio frequency	868.25 MHz - 868.95 MHz - 869.85 MHz
Frequency bands used and maximum power	868.000 MHz - 868.600 MHz e.r.p. < 25 mW 868.700 MHz - 869.200 MHz e.r.p. < 25 mW 869.700 MHz - 870.000 MHz e.r.p. < 25 mW
Protocol	io Homecontrol – 2 way
Design	2 + and – buttons LED screen
Compatibility	Native M30 x 1.5 mm 3 adapters: M28x1.5, RA, RAV
Ambient operating temperature	0°C – 50°C
Measured Temperature (air and water)	0°C to 90°C
Accuracy	+/- 1°C
Adjustment range	5°C to 26°C
Increment	0.5°C

INDHOLD

Generelt	19	B. Vælg den rigtige adapter	21
Generelle sikkerhedsforskrifter	19	2. Sammenkobling med TaHoma	21
Brugsbetingelser	19	3. Funktioner	21
Garanti	20	A. Tilgængelige funktioner med termostatventilen	21
Pakkens indhold	20	B. Tilgængelige funktioner med TaHoma	21
Installation og idriftsættelse	20	4. Skift af batterier	22
1. Installation af termostathovedet	20	5. Ofte stillede spørgsmål	22
A. Tag det gamle termostathoved af	20	6. Tekniske data	23

GENERELT

Læs denne installationsvejledning og sikkerhedsanvisningerne grundigt igennem, før Somfy-produktet installeres. Følg nøje de givne instruktioner, og opbevar denne vejledning lige så længe, som produktet er i funktion. Før al installation skal det sikres, at Somfy-produktet med det dertil hørende udstyr og tilbehør er kompatibelt.

Denne vejledning beskriver installation og brug af produktet. Al anden installation eller anvendelse end den, der er defineret af Somfy er i uoverensstemmelse med forskrifterne. Ved anden anvendelse bortfalder Somfys ansvar og garanti, hvilket også er tilfældet, hvis forskrifterne i nærværende installationsvejledning ikke følges.

Somfy kan ikke holdes ansvarlig for ændringer i normer og standarder, der foretages efter offentliggørelsen af denne vejledning.

GENERELLE SIKKERHEDSFORSKRIFTER



Dette produkt er ikke beregnet til at blive anvendt af personer (herunder børn) med nedsat fysisk, motorisk eller mental evne, eller personer med manglende erfaring eller kendskab, medmindre en person, der er ansvarlig for deres sikkerhed, giver dem supervision eller instruktioner vedrørende brug af dette produkt.

- Lad ikke børn lege med produktet.
- Produktet må ikke udsættes for slag eller fald, brandfarlige stoffer eller umiddelbar nærhed af varmekilder, fugtighed og væskesprøjt. Må ikke neddyppes i væske.
- Forsøg ikke selv at reparere det.
- Der er risiko for eksplosion, hvis batteriet bliver udskiftet med et batteri af ukorrekt type.
- Ved ukorrekt lukning af batterirummet, må produktet ikke anvendes, og det skal holdes uden for børns rækkevidde.
- Må ikke kastes i ild, risiko for eksplosion.

BRUGSBETINGELSER

Anvend ikke dette produkt udendørs. Radiorækkevidden er begrænset af bestemmelser om radioudstyr.

Termostathovedets rækkevidde afhænger i høj grad af anvendelsesmiljøet: mulige forstyrrelser fra store elektriske apparater i nærheden af installationen, typen af materiale der er anvendt i mure og skillevægge på stedet. Brugen af udstyr, der anvender den samme radiofrekvens, kan forringe produktets funktion.

OVERENSSTEMMELSE

Somfy Activités SA erklærer hermed, at det trådløse udstyr, for hvilken denne vejledning gælder, er i overensstemmelse med de væsentligste krav i direktivet vedrørende radioudstyr 2014/53/EU og de væsentligste krav i de gældende EU direktiver.



Den komplette EU-overensstemmelseserklæring kan ses på:
www.somfy.com/ce



Vi værner om miljøet. Bortskaf ikke apparatet sammen med husholdningsaffaldet. Det skal indleveres på et godkendt indsamlingssted for genbrug.

Hold batterier adskilt fra andre typer affald, og indlevér dem til genbrug på den lokale genbrugsstation.



Dette produkt er certificeret iht. EU.BAC under licens 218814.

218814

GARANTI

Dette produkt har 2 års garanti at regne fra købsdatoen.

PAKKENS INDHOLD

Hoved

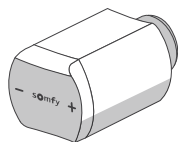

Adaptore

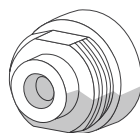

Skabelon

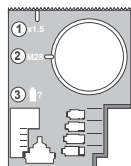

Guide til valg af adapter



Batterier

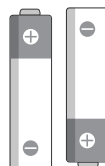

INSTALLATION OG IDRIFTSÆTTELSE

Introduktion

Termostathovedet io fra Somfy gør det muligt at styre varmen i hvert enkelt rum. Tilpas temperaturen på dine radiatorer, hvor og hvornår du vil i takt med din livsrytme.

1. INSTALLATION AF TERMOSTATHOVEDET

A. TAG DET GAMLE TERMOSTATHOVED AF

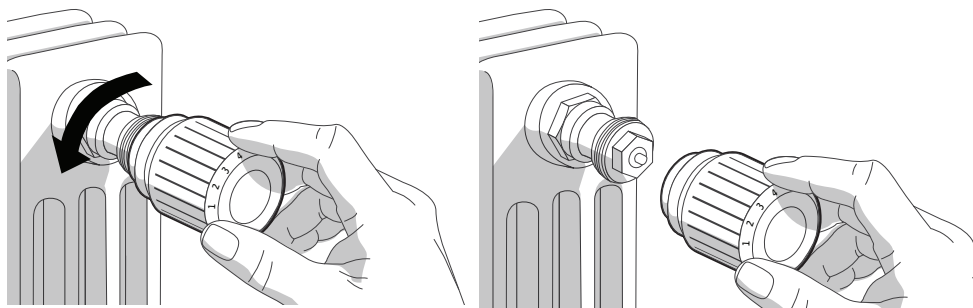

B. VÆLG DEN RIGTIGE ADAPTER

Brug guiden til valg af adapter (medfølger) for at finde ud af, hvilken adapter du skal bruge. Vær opmærksom på, at hvis der er tale om et hus i størrelsen M30, er termostathovedet direkte kompatibelt og kræver ingen yderligere adapter.

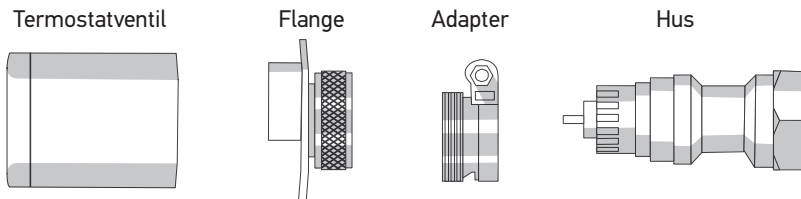

Det anbefales at stramme termostathovedet med hånden, når det er installeret på radiatoren.

2. SAMMENKOBLING MED TAHOMA

Fjern tappen for at tænde dit termostathoved. Derefter vil det være i sammenkoblingstilstand i 10 minutter, så du kan koble det sammen med TaHoma. På TaHoma-grænsefladen skal du klikke på Menu og derefter Konfiguration, vælge fanen "Andet Somfy" og derefter klikke på "Tilføj", vælge "Varme" og derefter "Tilsluttet Somfy-termostatventil", hvorefter du følger anvisningerne på skærmen. Hvis sammenkoblingen mislykkedes (se tabelikon 5), skal du holde knapperne – og + nede i 3 sekunder for at genstarte sammenkoblingsproceduren.

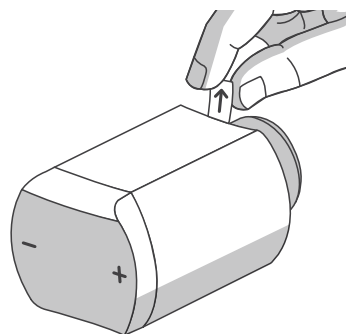

Hold knappen + nede i 3 sekunder for at foretage indlæringen af motorens endestop. Ikon 3 skal vises efterfulgt af symbolet OK. Hvis ikonet X vises, henvises til Ofte stillede spørgsmål.

3. FUNKTIONER

A. TILGÆNGELIGE FUNKTIONER MED TERMOSTATVENTILEN

Indstilling af temperaturen på termostathovedet:

* For at se den ønskede temperatur skal du trykke på knappen + eller -.

* For at øge/mindske den indstillede temperatur skal termostatventilen aktiveres, hvorefter du trykker på knappen + eller -.

* For hurtige at øge/mindske den indstillede temperatur skal termostatventilen aktiveres, hvorefter du trykker vedvarende på knappen + eller -.

Funktionen Bypass (forbeholdt fagfolk): Hold knappen - nede i 20 sekunder for at aktivere (ikon 7) eller deaktivere (ikon 7') bypassfunktionen.

Oplåsning af termostatventil: Hold knapperne + og - nede i 10 sekunder for at låse op.

B. TILGÆNGELIGE FUNKTIONER MED TAHOMA

Programmering af termostathovedet: I indstillingerne til termostathovedet har man mulighed for at oprette to særskilte ugentlige programmeringer. Disse programmeringer gemmes i termostathovedet, og den aktiverede programmering vil arbejde i automatisk tilstand, hvis forbindelsen til internettet afbrydes. (Som standard: Nat fra midnat til kl. 6, hjemme fra kl. 6 til 21,

Nat fra 21 til midnat). Denne programmering omfatter funktionen til varmeforventning, der gør det muligt at opnå den ønskede varme på det programmerede klokkeslæt. Indlæringsperioden for algoritmen er ca. 1 uge.

TaHoma-tidsplan: Det er muligt at inkludere termostathovedet i TaHoma-tidsplanen. Du vil da have mulighed for at inkludere typer af temperatur og tilstande i dagene.

4 tilgængelige tilstande: FRA Hjemme 21 °C, Nat 19 °C, Ikke hjemme 17 °C, Over frysepunkt 8 °C (fabriksværdier).

Andre indstillinger:

- Forskydning: Indstilling af temperatursensor (som standard 0 °C)
- Min./Maks.: Gør det muligt at fastsætte temperaturgrænser på dit termostathoved (som standard 5 °C/26 °C)

Låsning - børnetilstand: Børnesikkerhed til låsning af temperaturindstilling på termostathovedet (som standard deaktiveret).

Registrering af åbent vindue: Hvis temperaturen falder mere end 2 °C på under 10 minutter, standser den igangværende tilstand for at skifte til tilstanden Åbent vindue = indstillet temperatur 8 °C. Termostathovedet genoptager sin funktion, hvis det registrerer en temperaturstigning på 0,5 °C på under 10 minutter.

4. SKIFT AF BATTERIER

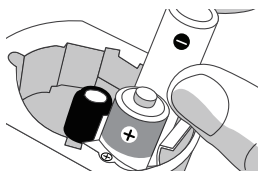

Ikon 6 vises, når batterierne er ved at være afladet.

Skift dem hurtigst muligt. Så snart de er skiftet, og termostathovedet er skruet på igen, skal du holde knappen + inde i 3 sekunder for at genindlære endestoppene, eller vente i 20 sekunder på, at termostathovedet gør det automatisk.

Brug ikke genopladelige batterier.

5. OFTE STILLEDE SPØRGSMÅL

Situationer	Løsninger
Sammenkoblingen mislykkedes, og symbolet X vises på termostathovedets skærm	Gentag proceduren til sammenkobling ved at holde knapperne + og - nede i 3 sekunder. Hvis sammenkoblingen lykkedes, viser termostathovedet OK.
Jeg ønsker at springe sammenkoblingstilstanden over for at indlære endestoppene direkte	Hold - knappen nede i 3 sekunder.
Mens der søges efter endestop, vises symbolet X på skærmen	Kontroller, at termostathoved er skruet godt fast, og aktiver endestoppet ved at holde + knappen nede i 3 sekunder. Hvis endestoppet lykkedes, viser termostathovedet OK.
Jeg ønsker at se den indstillede temperatur på min termostatventil	Tryk på knapperne + eller - for at aktivere den.

Ikke muligt at ændre temperaturen	Termostathovedet er muligvis blevet låst via TaHoma. Hold knapperne + og - nede i 10 sekunder for at låse op, eller gå til dine TaHoma-indstillinger for at låse hovedet op.
Jeg ønsker at skifte termostathoved på radiatoren	Tag batterierne ud af produktet og skru derefter termostathovedet på den nye radiator for at sætte batterierne i igen. Hold knappen + nede i 3 sekunder for at genstarte søgningen efter endestop.
Jeg ønsker at nulstille termostathovedet	Hold + og - knapperne nede i 12 sekunder og slip, når ikonet 9 vises . Hvis nulstillingen lykkedes, viser termostathovedet "OK"
Jeg ønsker at gentage sammenkoblingen af mit termostathoved til boksen.	Hold + og - knapperne nede i 7 sekunder og slip, når ikonet 8 vises . Hvis nulstillingen af io lykkedes, viser termostathovedet OK. Genstart derefter sammenkoblingsproceduren med boksen.

6. TEKNISKE DATA

Mål	87 x 55 x 48 mm
Vægt	160g
Strømforsyning	2 alkaliske AA-batterier - 2 års levetid
Driftstilstand	Type 1
Forureningsgrad	Forurening 2
Beskyttelsesgrad	IP20
Radiofrekvens	868,25 MHz - 868,95 MHz - 869,85 MHz
Anvendte frekvensbånd og maksimumeffekt	868.000 MHz - 868.600 MHz e.r.p. < 25 mW 868.700 MHz - 869.200 MHz e.r.p. < 25 mW 869.700 MHz - 870.000 MHz e.r.p. < 25 mW
Protokol	io Homecontrol – 2 way
Design	2 knapper + og – LED-skærm
Kompatibilitet	Oprindelig M30 x 1,5 mm 3 adaptere: M28x1,5, RA, RAV
Driftstemperatur	0°C – 50°C
Måletemperatur (luft og vand)	0° C til 90° C
Nøjagtighed	+/- 1 °C
Indstillingsområde	5° C til 26° C
Stigning	0,5° C

ΠΙΝΑΚΑΣ ΠΕΡΙΕΧΟΜΕΝΩΝ

ΓΕΝΙΚΑ	24	A. ΑΦΑΙΡΕΣΗ ΤΗΣ ΠΑΛΛΙΑΣ ΘΕΡΜΟΣΤΑΤΙΚΗΣ ΚΕΦΑΛΗΣ	25
ΓΕΝΙΚΕΣ ΟΔΗΓΙΕΣ ΑΣΦΑΛΕΙΑΣ	24	B. ΕΠΙΛΟΓΗ ΤΟΥ ΣΩΣΤΟΥ ΠΡΟΣΑΡΜΟΓΕΑ	26
ΣΥΝΘΗΚΕΣ ΧΡΗΣΗΣ	24	2. ΣΥΖΕΥΞΗ ΜΕ ΤΑΗΟΜΑ	26
ΕΓΓΥΗΣΗ	25	3. ΛΕΙΤΟΥΡΓΙΕΣ	26
ΠΕΡΙΕΧΟΜΕΝΑ ΤΟΥ ΠΑΚΕΤΟΥ	25	A. ΔΙΑΘΕΣΙΜΕΣ ΛΕΙΤΟΥΡΓΙΕΣ ΣΤΗ ΒΑΛΒΙΔΑ	26
ΕΓΚΑΤΑΣΤΑΣΗ ΚΑΙ ΕΝΑΡΞΗ ΛΕΙΤΟΥΡΓΙΑΣ	25	B. ΔΙΑΘΕΣΙΜΕΣ ΛΕΙΤΟΥΡΓΙΕΣ ΣΤΟ ΤΑΗΟΜΑ	26
1. ΤΟΠΟΘΕΤΗΣΗ ΤΗΣ ΘΕΡΜΟΣΤΑΤΙΚΗΣ ΚΕΦΑΛΗΣ	25	4. ΑΛΛΑΓΗ ΤΩΝ ΜΠΑΤΑΡΙΩΝ	27
ΓΕΝΙΚΑ		5. ΣΥΝΗΘΕΙΣ ΕΡΩΤΗΣΕΙΣ	27
		6. ΤΕΧΝΙΚΑ ΧΑΡΑΚΤΗΡΙΣΤΙΚΑ	28

Διαβάστε προσεκτικά το παρόν εγχειρίδιο εγκατάστασης και τις οδηγίες ασφαλείας πριν ξεκινήσετε την εγκατάσταση αυτού του προϊόντος Somfy. Ακολουθήστε επακριβώς όλες τις οδηγίες που παρέχονται και φυλάξτε το παρόν εγχειρίδιο μαζί με το προϊόν. Πριν από οποιαδήποτε εγκατάσταση, ελέγξτε τη συμβατότητα αυτού του προϊόντος Somfy με τους σχετικούς εξοπλισμούς και πρόσθετα εξαρτήματα.

Το παρόν εγχειρίδιο περιγράφει την εγκατάσταση και τη χρήση αυτού του προϊόντος. Οποιαδήποτε άλλη εγκατάσταση ή χρήση πέραν του πεδίου εφαρμογής που έχει ορίσει η Somfy θεωρείται ακατάλληλη. Κάθε τέτοια χρήση, καθώς και η μη τήρηση των οδηγιών που αναφέρονται στο παρόν εγχειρίδιο συνεπάγεται τον αποκλεισμό οποιασδήποτε ευθύνης και εγγύησης εκ μέρους της Somfy. Η Somfy δεν μπορεί να θεωρηθεί υπεύθυνη για οποιαδήποτε αλλαγή των προδιαγραφών και των προτύπων επέλθει μετά την έκδοση του παρόντος εγχειριδίου.

ΓΕΝΙΚΕΣ ΟΔΗΓΙΕΣ ΑΣΦΑΛΕΙΑΣ



Αυτό το προϊόν δεν έχει προβλεφθεί για χρήση από άτομα (μεταξύ άλλων παιδιά) με μειωμένες σωματικές, αισθητήριες και πνευματικές ικανότητες ή από άτομα χωρίς πείρα ή γνώσεις, εκτός εάν επιτηρούνται ή εάν έχουν λάβει προηγούμενως από άτομο που είναι υπεύθυνο για την ασφάλειά τους οδηγίες σχετικά με τη χρήση του προϊόντος.

• Μην επιτρέπετε σε παιδιά να παίζουν με το προϊόν.

- Μην εκθέτετε το προϊόν σε χτυπήματα ή πτώσεις, σε εύφλεκτα υλικά ή πηγή θερμότητας, υγρασία, εκτοξεύσεις υγρού, και μην το βυθίζετε.
- Μην επιχειρήσετε να το επισκευάσετε.
- Κίνδυνος έκρηξης σε περίπτωση αντικατάστασης της μπαταρίας με μπαταρία εσφαλμένου τύπου.
- Αν η θήκη μπαταρίας δεν κλείνει σωστά, μη χρησιμοποιήσετε το προϊόν και φυλάξτε το μακριά από παιδιά.
- Μην την ρίχνετε στη φωτιά, κίνδυνος έκρηξης.

ΣΥΝΘΗΚΕΣ ΧΡΗΣΗΣ

Μη χρησιμοποιείτε το προϊόν αυτό σε εξωτερικό χώρο. Η εμβέλεια ραδιοεπικοινωνίας περιορίζεται από τους κανονισμούς που διέπουν τις ασύρματες συσκευές.

Η εμβέλεια της θερμοστατικής κεφαλής εξαρτάται σε μεγάλο βαθμό από το περιβάλλον χρήσης: είναι πιθανή η πρόκληση διαταραχών από μεγάλες ηλεκτρικές συσκευές που βρίσκονται κοντά στην εγκατάσταση, από τον τύπο υλικού που έχει χρησιμοποιηθεί στους τοίχους και τα διαχωριστικά τοιχώματα του χώρου. Η χρήση συσκευών που χρησιμοποιούν την ίδια ραδιοσυχνότητα ενδέχεται να μειώσει τις επιδόσεις του προϊόντος.

ΣΥΜΜΟΡΦΩΣΗ

Με την παρούσα, η Somfy Activités SA δηλώνει ότι ο ραδιοεξοπλισμός που καλύπτεται από αυτές τις οδηγίες συμμορφώνεται με τις απαιτήσεις της οδηγίας 2014/53/ΕΕ για το ραδιοεξοπλισμό και λοιπές ουσιαστικές απαιτήσεις των εφαρμοζόμενων ευρωπαϊκών οδηγιών.



Το πλήρες κείμενο της δήλωσης συμμόρφωσης ΕΕ διατίθεται στον ιστότοπο:

www.somfy.com/ce



Μεριμνούμε για το περιβάλλον μας. Μην απορρίπτετε τη συσκευή μαζί με τα οικιακά απορρίμματα. Παραδώστε την σε κέντρο περισυλλογής που είναι εγκεκριμένο για την ανακύκλωση.



Οι μπαταρίες και οι συσσωρευτές πρέπει να διαχωρίζονται από τους άλλους τύπους απορριμμάτων και να παραδίδονται για ανακύκλωση στην τοπική υπηρεσία συλλογής απορριμμάτων.



Το προϊόν αυτό διαθέτει πιστοποίηση EU.BAC, με αριθ. αδείας 218814.

218814

ΕΓΓΥΗΣΗ

Το προϊόν αυτό καλύπτεται με εγγύηση 2 ετών από την ημερομηνία αγοράς.

ΠΕΡΙΕΧΟΜΕΝΑ ΤΟΥ ΠΑΚΕΤΟΥ

Κεφαλή

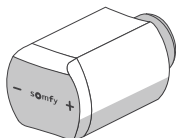

Προσαρμογείς

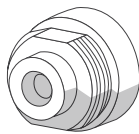

Υπόδειγμα

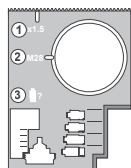

Οδηγός επιλογής προσαρμογέων



Μπαταρίες

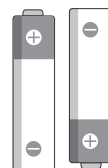

ΕΓΚΑΤΑΣΤΑΣΗ ΚΑΙ ΕΝΑΡΞΗ ΛΕΙΤΟΥΡΓΙΑΣ

ΕΙΣΑΓΩΓΗ

Η θερμοστατική κεφαλή io Somfy επιτρέπει τον έλεγχο της θέρμανσης σε κάθε χώρο ξεχωριστά. Ρυθμίζετε τη θερμοκρασία των καλοριφέρ όπου και όποτε θέλετε ανάλογα με το ρυθμό της ζωής σας.

1. ΤΟΠΟΘΕΤΗΣΗ ΤΗΣ ΘΕΡΜΟΣΤΑΤΙΚΗΣ ΚΕΦΑΛΗΣ

A. ΑΦΑΙΡΕΣΗ ΤΗΣ ΠΑΛΙΑΣ ΘΕΡΜΟΣΤΑΤΙΚΗΣ ΚΕΦΑΛΗΣ

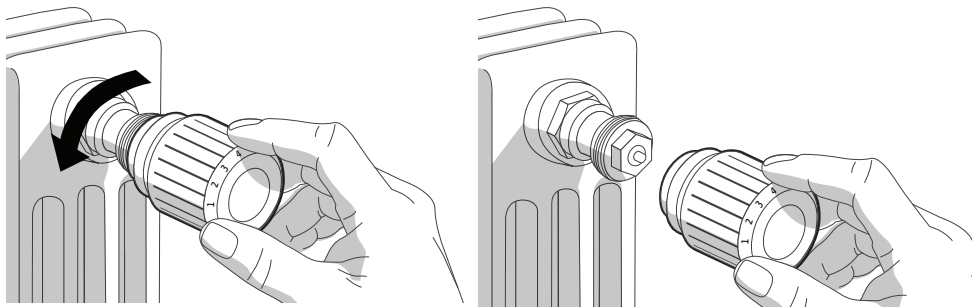

B. ΕΠΙΛΟΓΗ ΤΟΥ ΣΩΣΤΟΥ ΠΡΟΣΑΡΜΟΓΕΑ

Χρησιμοποιήστε τον οδηγό επιλογής προσαρμογέων (παρέχεται στο πακέτο) για να προσδιορίσετε ποιος προσαρμογέας είναι απαραίτητος. Σημειώτέον ότι, στην περίπτωση ενός σώματος μεγέθους M30, η θερμοστατική κεφαλή είναι άμεσα συμβατή και δεν χρειάζεται συμπληρωματικός προσαρμογέας.

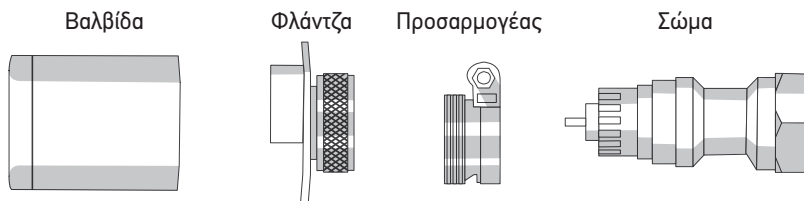

Συνιστάται η χειροκίνητη σύσφιξη της θερμοστατικής κεφαλής κατά την τοποθέτησή της στο καλοριφέρ.

2. ΣΥΖΕΥΞΗ ΜΕ ΤΑΗΟΜΑ

Βγάλετε το γλωσσίδι για να ανάψει η θερμοστατική κεφαλή. Τη συγκεκριμένη στιγμή μεταβαίνει στη λειτουργία σύζευξης για διάρκεια 10 λεπτών, για να μπορείτε να την συνδέσετε στο TaHoma. Στο περιβάλλον λειτουργίας TaHoma, κάντε κλικ στο μενού και μετά στη ρύθμιση παραμέτρων, επιλέξτε την καρτέλα «Λοιπά προϊόντα Somfy», κάντε κλικ στο «Προσθήκη», επιλέξτε «θέρμανση», μετά «ασύρματη βαλβίδα Somfy» και, στη συνέχεια, ακολουθήστε τη διαδικασία που εμφανίζεται στην οθόνη. Αν η σύζευξη αποτύχει (βλ. πίνακα εικονίδιο 5), πατήστε τα κουμπιά - και + για 3 δευτερόλεπτα ώστε να επαναληφθεί η διαδικασία σύζευξης.

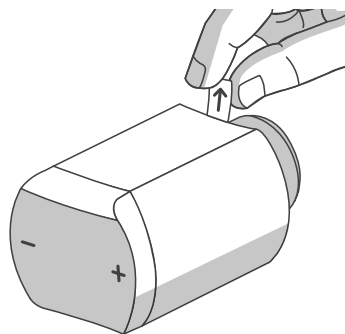

Πατήστε το κουμπί + επί 3 δευτερόλεπτα για να πραγματοποιηθεί η εκμάθηση των ορίων διαδρομής του μοτέρ. Πρέπει να ανάψει το εικονίδιο 3 συνοδευόμενο από το σύμβολο OK. Αν ανάψει το εικονίδιο X, ανατρέξτε στην ενότητα Συνήθειες ερωτήσεις.

3. ΛΕΙΤΟΥΡΓΙΕΣ

A. ΔΙΑΘΕΣΙΜΕΣ ΛΕΙΤΟΥΡΓΙΕΣ ΣΤΗ ΒΑΛΒΙΔΑ

Ρύθμιση της θερμοκρασίας στη θερμοστατική κεφαλή:

* Για να εμφανίσετε την αιτούμενη θερμοκρασία, πατήστε το κουμπί + ή το κουμπί -.

* Για να αυξήσετε/μειώσετε την επιθυμητή θερμοκρασία, αφηπνίστε τη βαλβίδα και μετά πατήστε το κουμπί + ή το κουμπί -.

* Για να αυξήσετε / μειώσετε γρήγορα τη ρυθμισμένη θερμοκρασία, ξυπνήστε τη βαλβίδα και πατήστε παρατεταμένα το πλήκτρο + ή -.

Λειτουργία παράκαμψης (προορίζεται για τους τεχνικούς): Πατήστε το κουμπί - επί 20 δευτερόλεπτα για να ενεργοποιήσετε (εικονίδιο 7) ή να απενεργοποιήσετε (εικονίδιο 7') την παράκαμψη.

Ξεκλείδωμα βαλβίδας: Πατήστε τα κουμπιά + και - επί 10 δευτερόλεπτα για να την ξεκλειδώσετε.

B. ΔΙΑΘΕΣΙΜΕΣ ΛΕΙΤΟΥΡΓΙΕΣ ΣΤΟ ΤΑΗΟΜΑ

Προγραμματισμός θερμοστατικής κεφαλής: Στις παραμέτρους της θερμοστατικής κεφαλής

είναι δυνατή η δημιουργία δύο ξεχωριστών εβδομαδιαίων προγραμματισμών. Οι προγραμματισμοί αυτοί καταχωρίζονται στη θερμοστατική κεφαλή, και ο ενεργοποιημένος προγραμματισμός θα λειτουργεί αυτόματα σε περίπτωση διακοπής του Internet. (Προεπιλογή: Νύχτα από τις 12 τα μεσάνυχτα μέχρι τις 6 το πρωί, Στο σπίτι από τις 6 το πρωί μέχρι τις 9 το βράδυ, Νύχτα από τις 9 το βράδυ μέχρι τα μεσάνυχτα). Ο προγραμματισμός αυτός ενσωματώνει τη λειτουργία πρόβλεψης θέρμανσης, που επιτρέπει την επίτευξη της επιθυμητής θερμοκρασίας την προγραμματισμένη ώρα. Η περίοδος εκμάθησης του αλγόριθμου είναι 1 εβδομάδα περίπου.

Πρόγραμμα ΤαHome: Είναι δυνατή η ενσωμάτωση της θερμοστατικής κεφαλής στο πρόγραμμα της ΤαHome. Θα έχετε τότε τη δυνατότητα να συμπεριλάβετε περιοχές θερμοκρασιών ή λειτουργίες στις τυπικές ημέρες.

4 διαθέσιμες λειτουργίες: Στο σπίτι 21°C, Νύχτα 19°C, Εκτός σπιτιού 17°C, Προστασία από τον παγετό 8°C (προεπιλεγμένες εργοστασιακές τιμές).

Λοιπές ρυθμίσεις:

- Offset: Ρύθμιση του αισθητήρα θερμοκρασίας (προεπιλογή 0°C)
- Min / Max: Επιτρέπει τον καθορισμό ορίων θερμοκρασίας στη θερμοστατική κεφαλή (προεπιλογή 5°C/26°C)

Κλειδώμα - Παιδική λειτουργία: Παιδική ασφάλεια για κλειδώμα της μεταβολής θερμοκρασίας στη θερμοστατική κεφαλή (απενεργοποιημένη από προεπιλογή).

Ανίχνευση ανοικτού παραθύρου: Αν η θερμοκρασία πέσει πάνω από 2°C σε λιγότερο από 10 λεπτά, τότε η τρέχουσα λειτουργία σταματά και εκτελείται μετάβαση στη λειτουργία ανοικτού παραθύρου = επιθυμητή θερμοκρασία 8°C. Η θερμοστατική κεφαλή επανέρχεται στην αρχική λειτουργία όταν ανιχνεύσει αύξηση της θερμοκρασίας κατά 0,5°C σε λιγότερο από 10 λεπτά.

4. ΑΛΛΑΓΗ ΤΩΝ ΜΠΑΤΑΡΙΩΝ

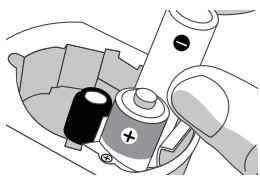

Το εικονίδιο 6 ανάβει όταν οι μπαταρίες είναι εξασθενημένες. Αντικαταστήστε τις γρήγορα. Αφότου αντικαταστήσετε τις μπαταρίες και βιδώσετε ξανά τη θερμοστατική κεφαλή, πατήστε επί 3 δευτερόλεπτα το κουμπί + για να ρυθμίσετε ξανά τα όρια διαδρομής ή περιμένετε 20 δευτερόλεπτα για να το κάνει αυτό η θερμοστατική κεφαλή αυτόματα. Μην χρησιμοποιείτε επαναφορτιζόμενες μπαταρίες.

5. ΣΥΝΗΘΕΙΣ ΕΡΩΤΗΣΕΙΣ

Καταστάσεις	Λύσεις
Η σύζευξη απέτυχε, και το σύμβολο X εμφανίζεται στην οθόνη της θερμοστατικής κεφαλής	Επαναλάβετε τη διαδικασία σύζευξης πατώντας για 3 δευτερόλεπτα τα κουμπιά + και - ταυτόχρονα. Αν η σύζευξη ολοκληρώθηκε με επιτυχία, η θερμοστατική κεφαλή εμφανίζει την ένδειξη OK.
Θέλω να μεταβώ στη λειτουργία σύζευξης για να ρυθμίσω αμέσως τα όρια διαδρομής	Πατήστε το κουμπί - για 3 δευτερόλεπτα.
Κατά την αναζήτηση των ορίων διαδρομής, στην οθόνη εμφανίζεται το σύμβολο X	Βεβαιωθείτε ότι η θερμοστατική κεφαλή είναι βιδωμένη καλά, και ενεργοποιήστε τη μετακίνηση πατώντας για 3 δευτερόλεπτα το κουμπί +. Αν η μετακίνηση ολοκληρώθηκε με επιτυχία, η θερμοστατική κεφαλή εμφανίζει την ένδειξη OK.
Θέλω να απεικονίσω την επιθυμητή θερμοκρασία στη βαλβίδα	Πατήστε το κουμπί + ή το κουμπί - για να την αφυπνίσετε.

Δεν είναι δυνατή η μεταβολή της θερμοκρασίας	Η θερμοστατική κεφαλή έχει ενδεχομένως κλειδώσει μέσω του TaHoma. Πατήστε για 10 δευτερόλεπτα τα κουμπιά + και - ταυτόχρονα για να την ξεκλειδώσετε ή μεταβείτε στις ρυθμίσεις σας TaHoma για να ξεκλειδώσετε την κεφαλή.
Θέλω να αλλάξω τη θερμοστατική κεφαλή του καλοριφέρ	Βγάλτε τις μπαταρίες από το προϊόν, βιδώστε μετά τη θερμοστατική κεφαλή στο καινούργιο καλοριφέρ επαναποθετώντας τις μπαταρίες. Πατήστε για 3 δευτερόλεπτα το κουμπί + για να ξεκινήσει ξανά η αναζήτηση των ορίων διαδρομής.
Θέλω να γίνει επαναφορά της θερμοστατικής κεφαλής	Πατήστε για 12 δευτερόλεπτα τα κουμπιά + και - ταυτόχρονα και αφήστε τα όταν ανάψει το εικονίδιο 9 . Αν η επαναφορά ολοκληρώθηκε με επιτυχία, η θερμοστατική κεφαλή εμφανίζει την ένδειξη «OK»
Θέλω να επαναληφθεί η σύζευξη της θερμοστατικής κεφαλής με τον εξοπλισμό μου.	Πατήστε για 7 δευτερόλεπτα τα κουμπιά + και - ταυτόχρονα και αφήστε τα όταν ανάψει το εικονίδιο 8 . Αν η διαδικασία reset io ολοκληρώθηκε με επιτυχία, η θερμοστατική κεφαλή εμφανίζει την ένδειξη «OK». Στη συνέχεια, επανεκκινήστε τη διαδικασία σύζευξης με τον εξοπλισμό σας.

6. ΤΕΧΝΙΚΑ ΧΑΡΑΚΤΗΡΙΣΤΙΚΑ

Διαστάσεις	87 x 55 x 48 mm
Βάρος	160g
Τροφοδοσία	2 αλκαλικές μπαταρίες τύπου AA - αυτονομία 2 ετών
τρόπο λειτουργίας	τύπος 1
Βαθμός ρύπανσης	Pollution 2
Βαθμός προστασίας	IP20
Ραδιοσυχνότητα	868,25 MHz - 868,95 MHz - 869,85 MHz
Ζώνες συχνοτήτων που χρησιμοποιούνται και μέγιστη ισχύς	868,000 MHz - 868,600 MHz e.r.p. < 25 mW 868,700 MHz - 869,200 MHz e.r.p. < 25 mW 869,700 MHz - 870,000 MHz e.r.p. < 25 mW
Πρωτόκολλο	io Homecontrol – 2 way
Σχεδιασμός	2 κουμπιά + και - Οθόνη LED
Συμβατότητα	Εγγενής M30 x 1,5 mm 3 προσαρμογείς: M28x1,5, RA, RAV
Θερμοκρασία λειτουργίας περιβάλλοντος	0°C – 50°C
Μετρούμενη θερμοκρασία (αέρα και νερό)	0°C έως 90°C
Ακρίβεια	+/- 1°C
Εύρος τιμών ρύθμισης	5°C έως 26°C
Βήμα	0,5°C

ÍNDICE

Aspectos generales	29	B. Escoger el adaptador adecuado	31
Normas generales de seguridad	29	2. Emparejamiento con TaHoma	31
Condiciones de uso	29	3. Funciones	31
Garantía	30	A. Funciones disponibles en la válvula	31
Contenido del pack	30	B. Funciones disponibles en TaHoma	31
Instalación y puesta en marcha	30	4. Cambiar las pilas	32
1. Instalación de la válvula termostática	30	5. Preguntas frecuentes	32
A. Retirar la válvula termostática antigua	30	6. Características técnicas	33

ASPECTOS GENERALES

Lea atentamente el presente manual de instalación y las normas de seguridad antes de empezar la instalación de este producto Somfy. Siga estrictamente cada una de las instrucciones facilitadas y conserve el presente manual durante la vida útil del producto. Antes de su instalación, compruebe que este producto Somfy es compatible con los equipos y accesorios asociados.

En estas instrucciones se describe la instalación y el uso de este producto. Cualquier instalación o uso fuera del ámbito de aplicación definido por Somfy se considerará inapropiado. Estos usos, al igual que cualquier incumplimiento de las instrucciones que figuran en este manual, conllevarían la exclusión de cualquier responsabilidad por parte de Somfy y la anulación de la garantía. Somfy no se hace responsable de los cambios en las normas y los estándares que se produzcan después de la publicación de este manual.

NORMAS GENERALES DE SEGURIDAD



Este producto no está destinado a ser utilizado por personas (niños incluidos) cuyas capacidades físicas, sensoriales o mentales estén mermadas, ni por personas sin la experiencia o los conocimientos necesarios, salvo si lo hacen bajo la supervisión de una persona responsable de su seguridad o si han recibido instrucciones previas relativas al uso seguro del producto.

- No deje que los niños jueguen con el producto.
- No someta el producto a golpes ni deje que se caiga; no lo deje cerca de materiales inflamables ni lo exponga a una fuente de calor, a la humedad ni a salpicaduras de líquido y no lo sumerja en ningún líquido.
- No intente repararlo.
- Existe riesgo de explosión si la pila se sustituye por una de tipo incorrecto.
- Si el compartimento de la pila no se cierra correctamente, deje de utilizar el producto y guárdelo fuera del alcance de los niños.
- No tire las pilas al fuego, puesto que hay riesgo de explosión.

CONDICIONES DE USO

No utilice este producto en el exterior. El alcance de la señal de radio está limitado por las normativas que regulan los equipos radioeléctricos.

El alcance de la válvula termostática depende en gran medida del entorno de uso: posibles perturbaciones provocadas por grandes equipos eléctricos cerca de la instalación, tipo de material utilizado en las paredes y tabiques del emplazamiento. El uso de equipos que utilicen la misma radiofrecuencia podría reducir el rendimiento del producto.

CONFORMIDAD

En virtud del presente documento, Somfy Activités SA declara que el equipo radioeléctrico objeto de las presentes instrucciones cumple las exigencias de la Directiva 2014/53/UE y los demás requisitos básicos de las directivas europeas aplicables.



Encontrará el texto completo de la declaración de conformidad UE en:
www.somfy.com/ce



Nos preocupa el medio ambiente. No tire el equipo junto con la basura doméstica. Llévelo a un punto de recogida selectiva autorizado para su reciclaje.

Recuerde separar las pilas del resto de residuos y reciclarlas a través del sistema de recogida de su localidad.



Este producto dispone de la certificación EU.BAC, con licencia 218814.

218814

GARANTÍA

Este producto cuenta con una garantía de dos años a partir de la fecha de compra.

CONTENIDO DEL PACK

Válvula

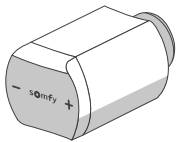

Adaptadores



Plantilla

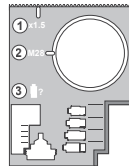

Guía de selección de adaptadores



Pilas

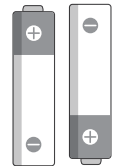

INSTALACIÓN Y PUESTA EN MARCHA

Introducción

La válvula termostática io Somfy permite controlar la calefacción en cada habitación. Ajuste la temperatura de los radiadores donde quiera y cuando quiera, según su ritmo de vida.

1. INSTALACIÓN DE LA VÁLVULA TERMOSTÁTICA

A. RETIRAR LA VÁLVULA TERMOSTÁTICA ANTIGUA

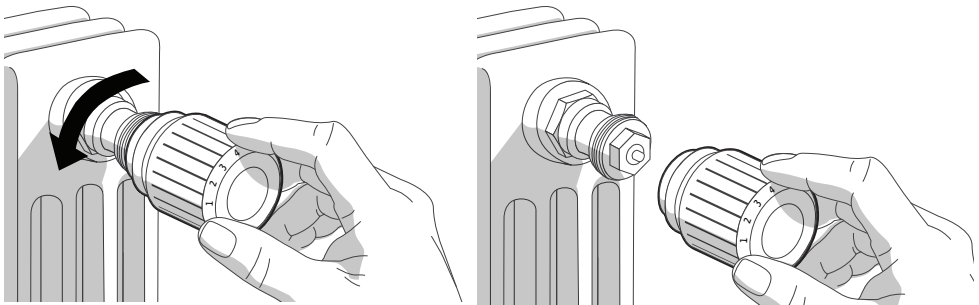

B. ESCOGER EL ADAPTADOR ADECUADO

Consulte la guía de selección de adaptadores (incluida en el pack) para elegir el adaptador adecuado. Cabe señalar que, si el cuerpo es de tamaño M30, la válvula termostática es directamente compatible y no requiere ningún adaptador adicional.

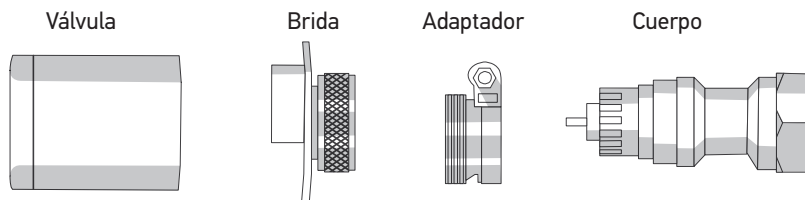

Se aconseja apretar manualmente la válvula termostática para instalarla en el radiador.

2. EMPAREJAMIENTO CON TAHOMA

Retire la lengüeta para encender la válvula termostática. Acto seguido se activa el modo emparejamiento durante 10 minutos para que pueda conectarla a TaHoma. En la interfaz TaHoma, haga clic en el menú y seguidamente en configuración. Seleccione la pestaña «Otros Somfy» y haga clic en «Añadir». Seleccione «calefacción» y después «válvula conectada Somfy». A continuación, siga el procedimiento indicado en pantalla. Si el emparejamiento no se ha realizado correctamente (vea el icono 5 del cuadro), pulse los botones - y + durante 3 segundos para iniciar de nuevo el procedimiento de emparejamiento.

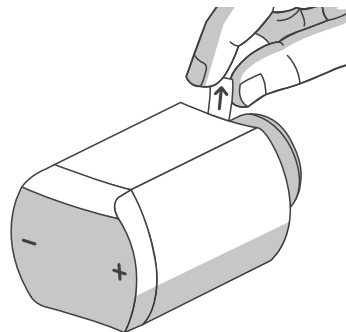

Pulse el botón + durante 3 segundos para realizar el aprendizaje de los finales de carrera del motor. El icono 3 debe aparecer seguido del símbolo «OK». Si aparece el icono X, consulte las preguntas frecuentes.

3. FUNCIONES

A. FUNCIONES DISPONIBLES EN LA VÁLVULA

Ajuste de la temperatura en la válvula termostática:

* Para visualizar la temperatura ajustada, pulse los botones + o -.

* Para aumentar/disminuir la temperatura de consigna, active la válvula y a continuación pulse los botones + o -.

* Para aumentar/reducir rápidamente la temperatura de consigna, active la válvula y luego siga presionando los botones + o -.

Función By-pass (reservada a los profesionales): Pulse el botón - durante 20 segundos para activar (icono 7) o desactivar (icono 7') el bypass.

Desbloqueo de la válvula: Pulse los botones + y - durante 10 segundos para desbloquearla.

B. FUNCIONES DISPONIBLES EN TAHOMA

Programación de la válvula termostática: En los parámetros de la válvula termostática, se pueden crear dos programaciones semanales diferentes. Las programaciones quedan registradas

en la válvula termostática y la programación activada funcionará de forma automática es caso de corte de Internet. (Por defecto: Noche de 0 h a 6 h, En casa de 6 h a 21 h, Noche de 21 h a 0 h). Esta programación incluye la función de calefacción anticipada, que permite obtener la temperatura deseada a la hora programada. El periodo de aprendizaje para el algoritmo tiene una duración aproximada de una semana.

Agenda TaHoma: La válvula termostática se puede integrar en la agenda de TaHoma. De esta manera, podrá incluir en su día a día diferentes tipos de órdenes de temperaturas o de modos.

4 modos disponibles: En casa 21 °C, Noche 19 °C, Ausente 17 °C, Antihielo 8 °C (valores de fábrica por defecto).

Otros ajustes:

- Offset: Ajuste del sensor de temperatura (0 °C por defecto)
- Mín./Máx.: Permite fijar las temperaturas límite en la válvula termostática (5 °C/26 °C por defecto)

Bloqueo - Modo infantil: Seguridad infantil para bloquear el cambio de temperatura en la válvula termostática (desactivado por defecto).

Detector de ventana abierta: Si la temperatura baja más de 2 °C en menos de 10 minutos, el modo en curso se detiene y se activa el modo ventana abierta = temperatura de consigna 8 °C. La válvula termostática retomará su funcionamiento normal cuando detecte un aumento de temperatura de 0,5 °C en menos de 10 minutos.

4. CAMBIAR LAS PILAS

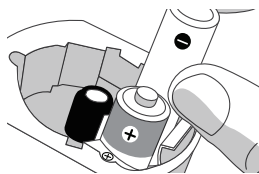

El icono 6 aparece cuando las pilas se están agotando. Cámbielas cuanto antes. Tras haber cambiado las pilas y vuelto a enroscar la válvula termostática, pulse durante 3 segundos el botón + para volver a realizar el aprendizaje de los finales de carrera o espere 20 segundos a que la válvula termostática lo haga de manera automática.

No utilice pilas recargables.

5. PREGUNTAS FRECUENTES

Situaciones	Soluciones
El emparejamiento no se ha realizado correctamente y aparece el símbolo X en la pantalla de la válvula termostática	Reanude el procedimiento de emparejamiento pulsando los botones + y - simultáneamente durante 3 segundos. Si el emparejamiento se ha realizado correctamente, en la válvula termostática aparece «OK».
Quiero saltarme el modo emparejamiento para realizar el aprendizaje de los finales de carrera directamente	Pulse el botón - durante 3 segundos.
Durante la búsqueda de los finales de carrera, aparece el símbolo X en la pantalla	Compruebe que la válvula termostática está bien enroscada y active la carrera pulsando el botón + durante 3 segundos. Si la carrera se ha realizado correctamente, en la válvula termostática aparece «OK».
Quiero ver la temperatura de consigna en la válvula	Pulse los botones + o - para activarla.

No se puede cambiar la temperatura	Es posible que la válvula termostática se haya bloqueado a través de TaHoma. Pulse los botones + y - simultáneamente durante 10 segundos o acceda a los ajustes de TaHoma para desbloquear la válvula.
Quiero cambiar la válvula termostática de radiador	Retire las pilas del producto y enrosque la válvula termostática en el nuevo radiador colocando de nuevo previamente las pilas. Pulse el botón + durante 3 segundos para realizar de nuevo la búsqueda de los finales de carrera.
Quiero restablecer los valores de fábrica de la válvula termostática	Pulse los botones + y - simultáneamente durante 12 segundos y deje de pulsarlos cuando aparezca el icono 9 . Si el restablecimiento se ha realizado correctamente, en la válvula termostática aparece «OK».
Quiero volver a realizar el emparejamiento de la válvula termostática con mi <i>box</i>	Pulse los botones + y - simultáneamente durante 7 segundos y deje de pulsarlos cuando aparezca el icono 8 . Si el restablecimiento del dispositivo io se ha realizado correctamente, en la válvula termostática aparece «OK». A continuación vuelva a iniciar el procedimiento de emparejamiento con su <i>box</i> .

6. CARACTERÍSTICAS TÉCNICAS

Dimensiones	87 x 55 x 48 mm
Peso	160g
Alimentación	2 pilas AA alcalinas - 2 años de autonomía
Modo de funcionamiento	Tipo 1
Grado de contaminación	Contaminación 2
Índice de protección	IP20
Frecuencia de radio	868.25 MHz - 868.95 MHz - 869.85 MHz
Bandas de frecuencia utilizadas y potencia máxima	868.000 MHz - 868.600 MHz e.r.p. < 25 mW 868.700 MHz - 869.200 MHz e.r.p. < 25 mW 869.700 MHz - 870.000 MHz e.r.p. < 25 mW
Protocolo	io Homecontrol - bidireccional
Diseño	2 botones + y - Pantalla LED
Compatibilidad	De forma nativa, M30 x 1,5 mm 3 adaptadores: M28x1,5, RA, RAV
Temperatura ambiente de funcionamiento	0°C - 50°C
Temperatura medida (aire y agua)	De 0 °C a 90 °C
Precisión	+/- 1 °C
Rango de ajuste	De 5 °C a 26 °C
Incremento	0,5 °C

SISÄLLYS

Yleistä	34	B. Valitse sopiva sovitin	36
Yleiset turvaohjeet	34	2. Yhdistäminen Tahomaan	36
Käyttöolosuhteet	34	3. Toiminnot	36
Takuu	35	A. Venttiilissä käytettävissä olevat toiminnot	36
Pakkauksen sisältö	35	B. TaHomassa käytettävissä olevat toiminnot	36
Asennus & käyttöönotto	35	4. Paristojen vaihto	37
1. Termostaattipään asennus	35	5. Usein kysytyt kysymykset	37
A. Irrota vanha termostaattipää	35	6. Tekniset tiedot	38

YLEISTÄ

Lue tarkkaan nämä asennus- ja turvaohjeet ennen kun ryhdyt asentamaan tätä Somfy-tuotetta. Noudata tarkasti kaikkia annettuja ohjeita ja säilytä tämä käyttöopas niin kauan kuin sinulla on tämä tuote. Ennen asentamista tarkasta Somfy-tuotteen yhteensopivuus käytettäviin laitteistoihin ja lisävarusteisiin.

Tässä oppaassa kuvataan tämän tuotteen asennus ja käyttö. Muunlainen kuin Somfyn määrittelemä asennus on vaatimusten vastaista. Vaatimusten vastainen käyttö ja tämän oppaan ohjeiden laiminlyönti peruuttaa Somfyn vastuun ja takuun.

Somfy ei ole vastuussa näiden ohjeiden julkaisun jälkeen tapahtuvista normien ja standardien muutoksista.

YLEISET TURVAOHJEET



Tätä tuotetta ei ole tarkoitettu sellaisten henkilöiden (lapset mukaan lukien) käyttöön, joiden fyysiset, aisteihin liittyvät tai mentaaliset kyvyt ovat rajalliset, eikä sellaisten henkilöiden käyttöön, joilla ei ole tarvittavaa kokemusta tai osaamista, ellei henkilöillä ole ollut etukäteen mahdollisuutta seurata laitteen käyttöä tai saada tuotteen käyttöön

liittyviä ohjeita heidän turvallisuudestaan vastaavalta henkilöltä.

- Älä anna lasten leikkiä tällä tuotteella.
- Älä altista tuotetta iskuille tai pudota sitä. Se ei saa olla herkästi syttyvien materiaalien tai lämmönlähteiden lähellä, siihen ei saa mennä kosteutta eikä nesteroiskeita. Sitä ei saa myöskään upottaa nesteeseen.
- Älä yritä korjata sitä.
- Vääräntyyppisen pariston käyttäminen aiheuttaa räjähdysvaaran.
- Jos paristokotelo on suljettu väärin, älä käytä enää laitetta ja pidä se pois lasten ulottuvilta.
- Ei saa heittää tuleen, räjähdysvaara.

KÄYTTÖOLOSUHTEET

Älä käytä tätä tuotetta ulkona. Radiolaitteita koskevat standardit rajoittavat kantavuutta.

Termostaattipään kantomatka riippuu erittäin paljon käyttöympäristöstä: häiriöt ovat mahdollisia, jos asennuspaikan lähellä on isoja sähkölaitteita. Lisäksi mahdolliset häiriöt riippuvat paikan lähellä olevissa seinissä, väliseinissä, muureissa tai aidoissa käytetystä materiaalista. Samaa taajuutta käyttävien radiolaitteiden käyttö voi heikentää tuotteen suorituskykyä.

VAATIMUSTENMUKAISUUS

Somfy Activités SA ilmoittaa täten, että tässä käyttöohjeessa kuvattu radiolaitteisto on radiolaitedirektiivin 2014/53/EU vaatimusten ja sovellettavien Euroopan unionin direktiivien muiden olennaisten vaatimusten mukainen.



EU-vaatimustenmukaisuusvakuutuksen koko teksti on luettavissa osoitteessa: www.somfy.com/ce



Huolehditaan ympäristöstämme. Älä hävitä laitetta koskaan talousjätteen mukana. Vie se sille varattuun kierrätyspisteeseen.

Erota paristot muista jätteistä ja kierrätä ne paikallisten säädösten mukaan.



Tämä tuote on EU.BAC-sertifioitu lisenssillä 218814.

218814

TAKUU

Tällä tuotteella on 2 vuoden takuu ostopäivästä lähtien.

PAKKAUKSEN SISÄLTÖ

Pää

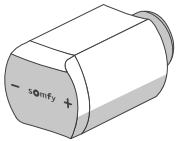

Sovittimet



Malline

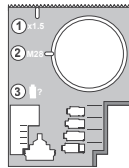

Sovittimien valintaopas



Paristot

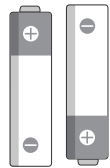

ASENNUS & KÄYTTÖNOTTO

Johdanto

Termostaattipää io Somfylla voi säätää huonekohtaista lämmitystä. Säädä pattereittesi lämpötilaa mistä ja milloin haluat päivärytmi mukaan.

1. TERMOSTAATTIPÄÄN ASENNUS

A. IRROTA VANHA TERMOSTAATTIPÄÄ

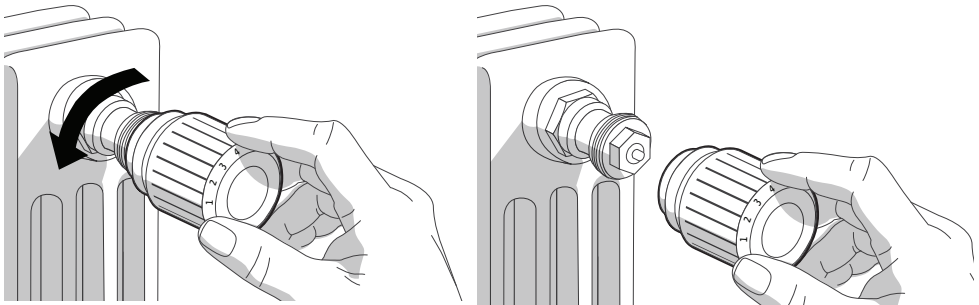

B. VALITSE SOPIVA SOVITIN

Käytä sovittimien valintaopasta (toimitetaan paketin mukana) määrittääksesi tarvitsemasi sovittimen. Huomioi, että jos rungon koko on M30, termostaattipää on suoraan yhteensopiva eikä sovittimen käyttö ole tarpeen.

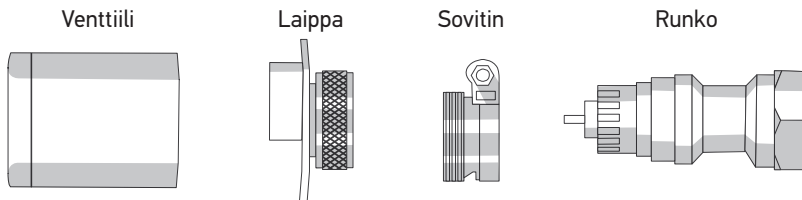

On suositeltavaa kiristää termostaattipää manuaalisesti, kun se asennetaan patteriin.

2. YHDISTÄMINEN TAHOMAAN

Irrota kieleke, jotta termostaattipää kytkeytyy päälle. Laite menee heti yhdistämistilaan 10 minuutin ajaksi, jotta saat yhdistettyä sen TaHomaan. Napsauta TaHoma-liittymässä valikkoa ja sen jälkeen asetuksia, valitse välilehti "Muut Somfy", sitten napsauta "Lisää" ja valitse "Lämmitys" ja sen jälkeen "Somfyyn liitetty venttiili". Noudata sen jälkeen näyttöön tulevia ohjeita. Jos yhdistäminen epäonnistuu (katso taulukko kuvake 5), paina 3 sekunnin ajan painikkeita - ja +, jotta yhdistämismenettely käynnistyy uudestaan.

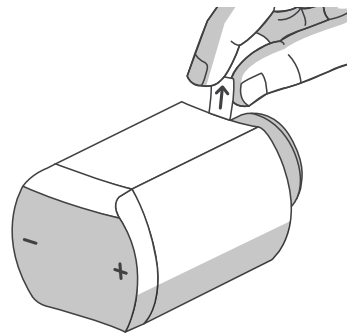

Paina 3 sekunnin ajan painiketta + opettaaksesi moottorille raja-asennot. Kuvakkeen 3 tulee ilmestyä ja sen jälkeen symbolin OK. Jos kuvake X ilmestyy, katso usein kysytyt kysymykset.

3. TOIMINNOT

A. VENTTIILISSÄ KÄYTETTÄVISSÄ OLEVAT TOIMINNOT

Lämpötilan säätäminen termostaattipäällä:

* Kun haluat näkyviin pyydetyn lämpötilan, paina painiketta + tai -.

* Kun haluat nostaa/laskea ohjelämpötilaa, herätä venttiili ja sitten paina painiketta + tai -.

* Jos haluat lisätä / vähentää asetettua lämpötilaa nopeasti, herätä venttiili ja paina pitkään + tai - painiketta.

Bypass-toiminto (varattu ammattilaisille): Paina 20 sekunnin ajan painiketta -, sitten ota bypass käyttöön (kuvake 7) tai poista se käytöstä (kuvake 7').

Venttiilin lukituksen avaus: Paina 10 sekunnin ajan painikkeita + ja - lukituksen avaamiseksi.

B. TAHOMASSA KÄYTETTÄVISSÄ OLEVAT TOIMINNOT

Termostaattipään ohjelmointi: Termostaattipään parametreissa on mahdollista luoda kaksi erillistä viikko-ohjelmaa. Nämä ohjelmoinnit rekisteröidään termostaattipäähän ja aktivoitu ohjelmointi toimii automaattisesti, jos internetyhteys katkeaa. (Oletuksena: Yö on keskiyöstä aamulla klo 6 saakka, Kotona klo 6 - 21, Yö klo 21 - 24).

Tämä ohjelmointi integroi lämmityksen ennakoitoinnin, jolloin haluttu lämpötila saadaan ohjelmoituun kellonaikaan. Algoritmin opetusjakso on noin 1 viikko.

TaHoman kalenteri: Termostaattipää voidaan ohjelmoida TaHoman kalenteriin. Voit siis sisällyttää päiviksi lämpötilakäskyjä tai -tiloja.

4 käytettävissä olevaa tilaa: Kotona 21 °C, Yö 19 °C, Poissa 17 °C, Peruslämpö 8 °C (tehdasarvot oletuksena).

Muut säädöt:

- Offset: Lämpötila-anturin säätö (oletuksena 0 °C)
- Min / Max: Termostaattipäähän voi asettaa ylä- ja alarajalämpötilat (oletuksena 5 °C/26 °C)

Lukitus - lapsitila: Lapsilukko: muutettu lämpötila voidaan lukita termostaattipäähän (oletuksena pois päältä).

Avoimen ikkunan tunnistus: Jos lämpötila laskee yli 2 °C alle 10 minuutissa, meneillään oleva tila pysähtyy ja vaihtuu avoimen ikkunan tilaan = ohjelämpötila 8 °C. Termostaattipää jatkaa toimintaansa, jos se havaitsee lämpötilanousun 0,5 °C alle 10 minuutissa.

4. PARISTOJEN VAIHTO

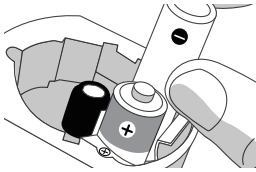

Kuvake 6 ilmestyy, kun paristo on heikko.

Vaihda ne mahdollisimman pian. Kun ne on vaihdettu, termostaattipää on kierretty takaisin paikalleen, paina 3 sekunnin ajan painiketta + raja-asentojen uudelleenasettamista varten tai odota 20 sekuntia, jotta termostaattipää tekee sen automaattisesti.

Älä käytä uudelleenladattavia paristoja.

5. USEIN KYSYTYT KYSYMYKSET

<i>Tilanteet</i>	<i>Ratkaisut</i>
Yhdistäminen epäonnistui ja kuvake X ilmestyi termostaattipään näyttöön	Tee yhdistäminen uudelleen painamalla 3 sekunnin ajan painikkeita + ja - samanaikaisesti. Jos yhdistäminen onnistuu, termostaattipään näyttöön ilmestyy OK.
Haluan ohittaa yhdistämistilan ja siirtyä suoraan asettamaan raja-asetnot	Paina 3 sekunnin ajan painiketta -.
Raja-asentojen haun aikana näyttöön ilmestyy kuvake X	Varmista, että termostaattipää on kierretty hyvin kiinni ja aktivoi raja painamalla 3 sekunnin ajan painiketta +. Jos rajan säätö onnistuu, termostaattipään näyttöön ilmestyy OK.
Haluan nähdä venttiilini ohjelämpötilan	Paina painiketta + tai - herättämiseksi.

Lämpötilaa ei voi muuttaa	Termostaattipää on ehkä lukittu TaHoman kautta. Paina 10 sekunnin ajan painikkeita + ja - samanaikaisesti avataksesi lukituksen tai siirtäksesi TaHoman säätöihin, jotta voit avata pään lukituksesta.
Haluan vaihtaa patterin termostaattipään	Ota paristot pois tuotteesta, sitten kierrä termostaattipää uuteen patteriin ja laita paristot takaisin. Paina 3 sekunnin ajan painiketta + käynnistäksesi raja-asennon haun uudestaan.
Haluan alustaa uudelleen termostaattipään	Paina 12 sekunnin ajan painikkeita + ja - samanaikaisesti ja vapauta, kun kuvake 9 ilmestyy . Jos uudelleenalustaminen onnistui, termostaattipään näyttöön ilmestyy "OK"
Haluan yhdistää termostaattipään uudelleen boxiini.	Paina 7 sekunnin ajan painikkeita + ja - samanaikaisesti ja vapauta, kun kuvake 8 ilmestyy . Jos ion nollaus onnistuu, termostaattipään näyttöön ilmestyy "OK". Sitten käynnistä yhdistäminen uudelleen boxista.

6. TEKNISET TIEDOT

Mitat	87 x 55 x 48 mm
Paino	160g
Muuntaja	2 AA-alkaliparistoa - käyttöikä 2 vuotta
Toimintatila	Tyyppi 1
Saastumisaste	Saastuminen, aste 2
Kotelointiluokka	IP20
Radiotaajuus	868,25 MHz - 868,95 MHz - 869,85 MHz
Käytetyt taajuusalueet ja maksimiteho	868,000 MHz - 868,600 MHz e.r.p. < 25 mW 868,700 MHz - 869,200 MHz e.r.p. < 25 mW 869,700 MHz - 870,000 MHz e.r.p. < 25 mW
Protokolla	io Homecontrol – 2 way
Rakenne	2 painiketta + ja – LED-näyttö
Yhteensopivuus	Alkuperäinen M30 x 1,5 mm 3 sovitinta: M28x1,5, RA, RAV
Ympäristön lämpötila	0°C – 50°C
Mitattu lämpötila (ilma ja vesi)	0 °C...90 °C
Tarkkuus	+/- 1°C
Säätöalue	5 °C...26 °C
Säätöväli	0,5 °C

SOMMARIO

Informazioni generali	39	termostatica	40
Istruzioni generali di sicurezza	39	B. Scegliere il corretto adattatore	41
Condizioni di utilizzo	39	2. Abbinamento e TaHomA	41
Garanzia	40	3. Funzioni	41
Contenuto della confezione	40	A. Funzioni disponibili sulla valvola	41
Installazione e messa in servizio	40	B. Funzioni disponibili con TaHomA	41
1. Installazione della testina termostatica	40	4. Sostituzione delle pile	42
A. Rimuovere la vecchia testina		5. FAQ	42
		6. Caratteristiche tecniche	43

INFORMAZIONI GENERALI

Prima di procedere all'installazione di questo prodotto Somfy, leggere attentamente la presente guida all'installazione e le istruzioni di sicurezza. Seguire attentamente tutte le istruzioni fornite e conservare la presente guida per l'intera durata di vita del prodotto. Prima di procedere con l'installazione, verificare la compatibilità di questo prodotto Somfy con i dispositivi e gli accessori installati.

La presente guida descrive l'installazione e l'utilizzo del prodotto. Installazioni o utilizzi per scopi diversi dal campo di applicazione dichiarato da Somfy non sono conformi. Questo, come il mancato rispetto delle istruzioni riportate nella presente guida, comporterebbe l'annullamento della responsabilità e della garanzia Somfy.

Somfy non può essere ritenuta responsabile di eventuali cambiamenti di norme e standard avvenuti in seguito alla pubblicazione della presente guida.

ISTRUZIONI GENERALI DI SICUREZZA



Questo prodotto non è stato progettato per l'utilizzo da parte di persone (compresi i bambini) dotate di capacità fisiche, sensoriali o mentali ridotte, o da parte di persone prive di esperienza o di conoscenza, a meno che a queste ultime non siano state garantite sorveglianza o istruzioni preliminari riguardanti l'utilizzo del prodotto da parte di una persona responsabile della loro sicurezza.

- Non permettere ai bambini di giocare con il prodotto.
- Non esporre il prodotto a urti o cadute, a materiali infiammabili o fonti di calore, all'umidità, a getti di liquidi; non immergere.
- Non tentare di ripararlo.
- Rischio di esplosione se la batteria viene sostituita con una di tipo errato.
- In caso di chiusura non corretta del comparto batteria, non utilizzare più il prodotto e tenerlo fuori dalla portata dei bambini.
- Non gettare nel fuoco, rischio di esplosione.

CONDIZIONI DI UTILIZZO

Non utilizzare il presente prodotto all'esterno. La portata radio è limitata dalle normative che disciplinano il funzionamento degli apparecchi radio.

La portata della testina termostatica dipende in larga misura dall'ambiente di utilizzo: possibili perturbazioni a opera di grandi apparecchiature elettriche nelle vicinanze dell'installazione, tipo di materiale impiegato nei muri e nelle tramezze del luogo di installazione. L'utilizzo di apparecchi che sfruttano la stessa frequenza radio può ridurre le prestazioni del prodotto.

CONFORMITÀ

Con la presente Somfy Activités SA dichiara che il dispositivo radio coperto da queste istruzioni è conforme ai requisiti della Direttiva Radio 2014/53/UE e agli altri requisiti essenziali delle Direttive Europee applicabili.



Il testo completo della dichiarazione di conformità UE è disponibile all'indirizzo: www.somfy.com/ce



L'ambiente ci sta a cuore. Non smaltire l'apparecchio assieme ai normali rifiuti domestici. Consegnarlo, piuttosto, a un punto di raccolta autorizzato, che provvederà al suo riciclaggio. Le batterie devono essere separate dagli altri tipi di rifiuti e riciclate presso l'apposito centro di raccolta.



Il prodotto è certificato EU.BAC, sotto licenza 218814.

218814

GARANZIA

Questo prodotto è garantito per 2 anni a partire dalla data di acquisto.

CONTENUTO DELLA CONFEZIONE

Testina

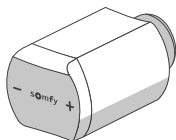

Adattatori



Sagoma

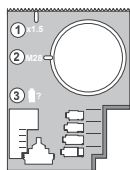

Guida di selezione
adattatori



Batterie

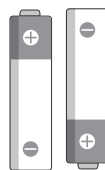

INSTALLAZIONE E MESSA IN SERVIZIO

Introduzione

La testina termostatica io Somfy consente di controllare il riscaldamento stanza per stanza. Regolate la temperatura dei radiatori ovunque vogliate e in qualunque momento, in base ai vostri ritmi di vita.

1. INSTALLAZIONE DELLA TESTINA TERMOSTATICA

A. RIMUOVERE LA VECCHIA TESTINA TERMOSTATICA

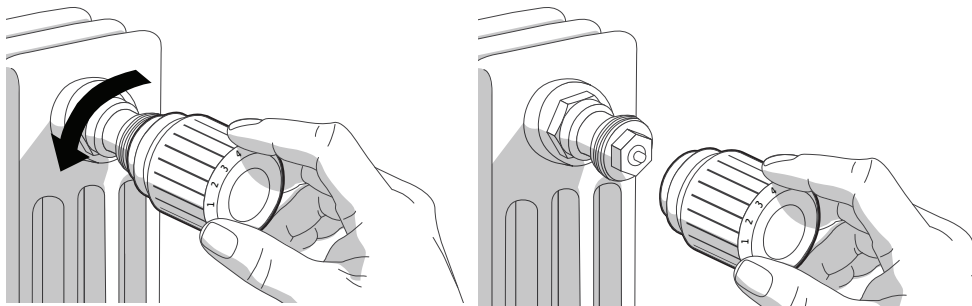

B. SCEGLIERE IL CORRETTO ADATTATORE

Utilizzare la guida alla selezione degli adattatori (fornita nella confezione) per definire l'adattatore necessario. N.B. In caso di corpo con dimensioni M30, la testina termostatica è subito compatibile e non necessita di adattatore aggiuntivo.

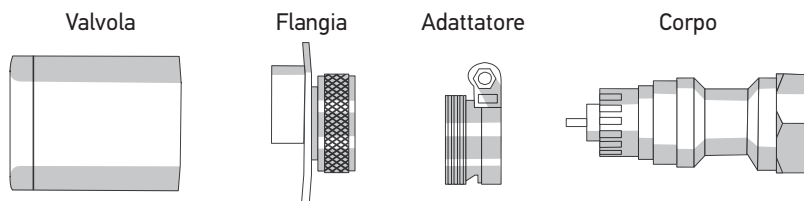

Si consiglia di eseguire un serraggio manuale della testina termostatica in caso d'installazione sul radiatore.

2. ABBINAMENTO E TAHOMA

Togliere la linguetta per accendere la testina termostatica la quale passa in modalità Abbinamento per una durata di 10 minuti, onde poter eseguire il collegamento a TaHoma. Sull'interfaccia TaHoma fare clic sul menu, poi su Configurazione e selezionare la scheda "Altri Somfy", poi fare clic su "Aggiungi", selezionare "Riscaldamento" e "Valvola collegata Somfy", seguire quindi la procedura visualizzata sullo schermo.

Se l'abbinamento non è riuscito (vedere tabella icona 5), premere i pulsanti - e + per 3 secondi, per riavviare la procedura di abbinamento.

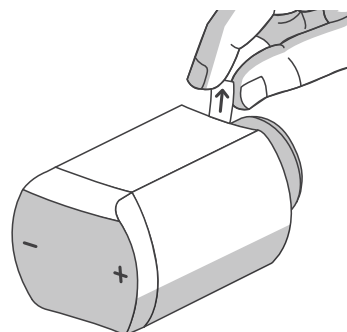

Premere il pulsante + per 3 secondi per eseguire l'apprendimento dei fine corsa del motore. Deve comparire l'icona 3, seguita dal simbolo OK. Se compare l'icona X, consultare le FAQ.

3. FUNZIONI

A. FUNZIONI DISPONIBILI SULLA VALVOLA

Regolare la temperatura sulla testina termostatica:

- * Per visualizzare la temperatura richiesta, premere il pulsante + o -.
- * Per aumentare/ridurre il set-point di temperatura, attivare la valvola poi premere il pulsante + o -.
- * Per aumentare/ridurre rapidamente la temperatura nominale, attivare la valvola e quindi tenere premuto il pulsante + o -.

Funzione By-pass (riservata ai professionisti): Premere il pulsante - per 20 secondi per attivare (icona 7) o disattivare (icona 7') il by-pass.

Sblocco valvola: Premere i pulsanti + e - per 10 secondi per sbloccare la valvola.

B. FUNZIONI DISPONIBILI CON TAHOMA

Programmazione testina termostatica: Nei parametri della testina termostatica è possibile creare due programmazioni settimanali distinte. Tali programmazioni vengono registrate nella testina termostatica e la programmazione attivata funzionerà automaticamente in caso di

interruzione di internet. (Predefinito:Notte da mezzanotte alle 6h, In casa dalle 6h alle 21h, Notte dalle 21h a mezzanotte). Questa programmazione integra la funzione di anticipo del riscaldamento, consentendo così di ottenere la temperatura desiderata all'ora programmata. Il periodo di apprendimento per l'algoritmo è di circa 1 settimana.

Agenda TaHoma : È possibile integrare la testina termostatica nell'agenda di TaHoma e includere così nelle vostre giornate tipo, degli ordini di temperatura o di modalità.

4 modalità disponibili: IN casa 21°C, Notte 19°C, Assente 17°C, Antigelo 8°C (valori predefiniti di fabbrica).

Altre impostazioni:

- Offset: Impostazione del sensore di temperatura (predefinito su 0°C)
- Min / Max: Consente di stabilire delle temperature limite sulla testina termostatica (predefinito su 5°C/26°C)

Blocco - Modalità Bambino: Sicurezza per i bambini: blocca la modifica di temperatura sulla testina termostatica (disattivata di default).

Rilevamento finestra aperta: Se la temperatura scende oltre i 2°C in meno di 10 minuti, la modalità in corso si arresta per passare alla modalità finestra aperta = set-point temperatura 8°C. La testina termostatica riprenderà il suo funzionamento se rileva un aumento di temperatura di 0,5°C in meno di 10 minuti.

4. SOSTITUZIONE DELLE PILE

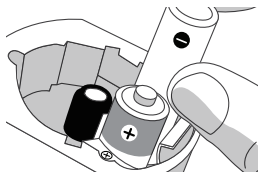

L'icona 6 compare quando il livello delle batterie è basso. Sostituirle il prima possibile. Una volta sostituite e riavvitata la testina termostatica, premere per 3 secondi il pulsante + per ripetere i fine corsa o attendere 20 secondi affinché la testina termostatica li ripeta automaticamente.

Non utilizzare batterie ricaricabili.

5. FAQ

Situazioni:	Soluzioni
L'abbinamento non è riuscito e sullo schermo della testina termostatica compare il simbolo X	Ripetere la procedura di abbinamento premendo per 3 secondi i pulsanti + e - contemporaneamente. Se l'abbinamento è riuscito la testina termostatica visualizza OK.
Desidero saltare la modalità abbinamento per eseguire i fine corsa direttamente	Premere il pulsante - per 3 secondi.
Durante la ricerca dei fine corsa, sullo schermo compare il simbolo X	Verificare che la testina termostatica sia ben avvitata e attivare la corsa premendo per 3 secondi il pulsante +. Se la corsa è riuscita la testina termostatica visualizza OK.
Desidero visualizzare il set-point di temperatura sulla mia valvola	Premere i pulsanti + o - per attivarla.

Impossibile modificare la temperatura	La testina termostatica è stata potenzialmente bloccata tramite TaHoma. Premere per 10 secondi i pulsanti + e - contemporaneamente per sbloccarla oppure andare alle impostazioni TaHoma per sbloccare la testina.
Desidero sostituire la testina termostatica del radiatore	Estrarre le batterie dal prodotto e avvitare la testina termostatica sul nuovo radiatore inserendo nuovamente le batterie. Premere per 3 secondi il pulsante + per riavviare la ricerca del fine corsa.
Desidero reinizializzare la testina termostatica	Premere per 12 secondi i pulsanti + e - contemporaneamente e rilasciarli quando compare l'icona 9 . Se la reinizializzazione è riuscita la testina termostatica visualizza "OK".
Desidero ripetere l'abbinamento della testina termostatica nel mio box.	Premere per 7 secondi i pulsanti + e - contemporaneamente e rilasciarli quando compare l'icona 8 . Se il reset è riuscito la testina termostatica visualizza "OK". Riavviare quindi la procedura di abbinamento con il box.

6. CARATTERISTICHE TECNICHE

Dimensioni	87 x 55 x 48 mm
Peso (g)	160g
Alimentazione	2 batterie AA Alcaline - 2 anni di autonomia
Modo operativo	Tipo 1
Livello di inquinamento	Inquinamento 2
Grado di protezione	IP20
Frequenza radio	868.25 MHz - 868.95 MHz - 869.85 MHz
Frequenze e potenza massime utilizzate	868.000 MHz - 868.600 MHz e.r.p. < 25 mW 868.700 MHz - 869.200 MHz e.r.p. < 25 mW 869.700 MHz - 870.000 MHz e.r.p. < 25 mW
Protocollo	io Homecontrol – 2 way
Struttura	2 pulsanti + e - Schermo a LED
Compatibilità	Nativo M30 x 1,5mm 3 adattatori: M28x1,5, RA, RAV
Temperatura ambiente di funzionamento	0°C – 50°C
Temperatura misurata (aria e acqua)	da 0°C a 90°C
Precisione	+/- 1 °C
Intervallo di regolazione	da 5°C a 26°C
Incremento	0,5°C

INHOUD

Algemeen	44	B. De juiste adapter kiezen	46
Algemene veiligheidsvoorschriften	44	2. Koppeling met TaHoma	46
Gebruiksvoorwaarden	44	3. Functies	46
Garantie	45	A. Op de kraan aanwezige functies	46
Inhoud van het pakket	45	B. Beschikbare functies in TaHoma	46
Installatie en in bedrijf stellen	45	4. Vervangen van de batterijen	47
1. Installatie van de slimme radiatorkraan	45	5. FAQ	47
A. Uw oude radiatorkraan verwijderen	45	6. Technische gegevens	48

ALGEMEEN

Lees deze installatiegids en de bijgevoegde veiligheidsvoorschriften aandachtig voordat u begint met de installatie van dit Somfy product. Houd u nauwkeurig aan de instructies die in deze handleiding worden gegeven en bewaar deze handleiding gedurende de gehele levensduur van het product. Controleer vóór de installatie of dit Somfy product compatibel is met de aanwezige apparatuur en accessoires.

Deze handleiding geeft instructies voor het installeren en gebruiken van dit product. Elke installatie of vorm van gebruik dat buiten het door Somfy gedefinieerde toepassingsgebied valt, is niet toegestaan. Hierdoor en door het negeren van de instructies in deze handleiding, vervallen iedere aansprakelijkheid en garantie van Somfy.

Somfy is niet aansprakelijk voor veranderingen van normen en standaards die van kracht zijn geworden na publicatie van deze handleiding.

ALGEMENE VEILIGHEIDSVOORSCHRIFTEN



Dit product mag niet gebruikt worden door personen (inclusief kinderen) met verminderde fysieke, zintuiglijke of verstandelijke capaciteiten of personen zonder ervaring of kennis, behalve als zij onder toezicht staan van iemand die verantwoordelijk is voor hun veiligheid of toezicht, of die instructies vooraf over het gebruik van het product heeft gegeven.

- Laat kinderen niet met het product spelen.
- Om te voorkomen dat het product beschadigd wordt, mag u het niet onderdompelen in een vloeistof, niet laten vallen en niet blootstellen aan schokken, brandbare stoffen, een warmtebron, vocht of vloeistofspatten.
- Niet zelf proberen te repareren.
- Het vervangen van de batterij door een ongeschikte batterij kan explosiegevaar veroorzaken.
- Wanneer het batterijvak niet goed sluit, het product niet meer gebruiken en buiten bereik van kinderen houden.
- Niet in het vuur werpen, kan ontploffen.

GEBRUIKSVOORWAARDEN

Gebruik dit product alleen binnenshuis. Het ontvangstbereik wordt beperkt door de regelgeving inzake draadloze apparaten.

Het bereik van de slimme radiatorkraan is sterk afhankelijk van de omgeving waar deze wordt gebruikt: storingen veroorzaakt door grote elektrische apparaten in de buurt van de installatie, de gebruikte materialen voor de muren en wanden van de locatie. Het gebruik van apparaten met dezelfde radiofrequentie kan de prestaties van het product beïnvloeden

CONFORMITEIT

Hierbij verklaart Somfy Activités SA dat de radioapparatuur die behandeld wordt in deze instructies, in overeenstemming is met de Richtlijn Radioapparatuur 2014/53/EU en de andere relevante bepalingen van de Europese Richtlijnen voor toepassing binnen de Europese Unie.



De volledige EU-conformiteitsverklaring staat ter beschikking op:

www.somfy.com/ce



We geven om ons milieu. Het apparaat niet weggooien met het huishoudelijk afval. Breng het naar een officieel inzamelpunt voor hergebruik.

Scheid de batterijen van andere soorten afval en laat ze recycelen via uw lokale recyclingstation.



Dit product is EU.BAC-gecertificeerd, onder licentie 218814.

218814

GARANTIE

Dit product wordt 2 jaar gegarandeerd gerekend vanaf de aankoopdatum.

INHOUD VAN HET PAKKET

Radiatorknop

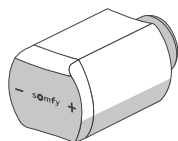

Adapters



Mal

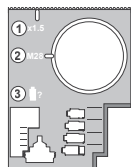

Adapterkeuzegids



Batterijen

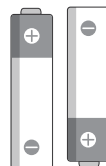

INSTALLATIE EN IN BEDRIJF STELLEN

Inleiding

Met de slimme radiatorkraan io van Somfy kan de verwarming in elke kamer apart worden ingesteld. Pas de temperatuur van uw radiatoren aan waar en wanneer u wilt, afhankelijk van uw leefgewoonten.

1. INSTALLATIE VAN DE SLIMME RADIATORKRAAN

A. UW OUDE RADIATORKRAAN VERWIJDEREN

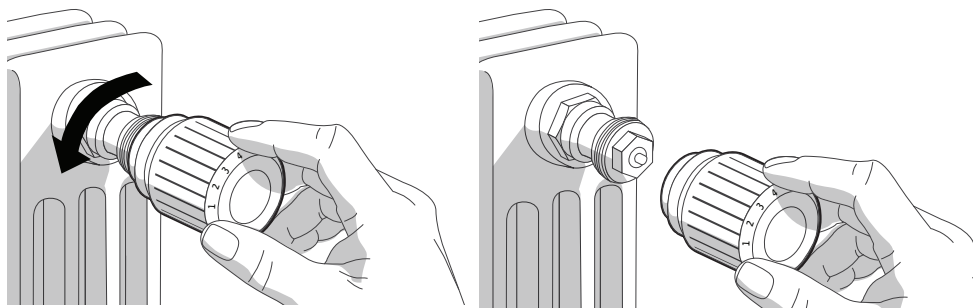

B. DE JUISTE ADAPTER KIEZEN

Gebruik de meegeleverde adapterkeuzegids om te bepalen welke adapter gebruikt moet worden. Let op, bij een M30-radiatorventiel past de slimme radiatorkraan meteen en is er geen extra adapter nodig.

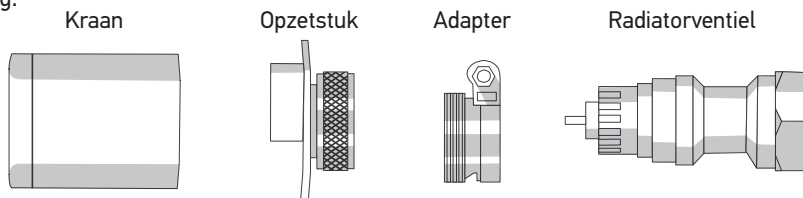

Het is aan te raden om de slimme radiatorkraan bij plaatsing op de radiator handmatig aan te draaien.

2. KOPPELING MET TAHOMA

Verwijder de strip om uw slimme radiatorkraan aan te zetten. Hierdoor gaat de slimme radiatorkraan gedurende 10 minuten over in de koppelingsmodus. In de koppelingsmodus kunt u de slimme radiatorkraan koppelen met TaHoma. In de TaHoma-interface klikt u op het menu en vervolgens op configuratie. Selecteer de tab "Overige Somfy", klik op "Toevoegen", selecteer "verwarming" en vervolgens "slimme radiatorkraan Somfy" en volg de aanwijzingen op het scherm.

Als de koppeling mislukt is (zie symbool 5 in tabel), drukt u op de toetsen - en + gedurende 3 seconden om de koppelingsprocedure opnieuw te starten.

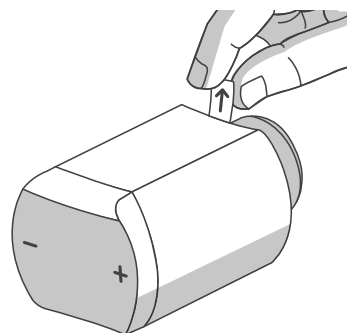

Druk op de toets + gedurende 3 seconden om de eindpunten van de motor in te leren. Symbool 3 moet verschijnen, gevolgd door het symbool OK. Als symbool X verschijnt, ga dan naar de FAQ.

3. FUNCTIES

A. OP DE KRAAN AANWEZIGE FUNCTIES

De temperatuur op de slimme radiatorkraan regelen:

- * Om de gewenste temperatuur te zien, klikt u op de toets + of -.
- * Om de temperatuur te verhogen/verlagen, zet u de radiatorkraan weer aan en drukt u op de toets + of -
- * Om de temperatuur snel te verhogen/verlagen, zet u de radiatorkraan weer aan en houdt u de + of - toets langere tijd ingedrukt.

By-pass functie (alleen voor installateurs): Druk op de toets - gedurende 20 seconden om de by-pass te activeren (symbool 7) of te deactiveren (symbool 7').

Ontgrendeling van de kraan: Druk op de toetsen + en - gedurende 10 seconden om de kraan te ontgrendelen.

B. BESCHIKBARE FUNCTIES IN TAHOMA

Programmering van de slimme radiatorkraan: In de instellingen van de slimme radiatorkraan kunnen twee aparte wekelijkse programmeringen worden aangemaakt. Deze programmeringen worden in de slimme radiatorkraan opgeslagen en de geactiveerde programmering werkt

automatisch als er geen Internetverbinding is. (Standaard: Nacht van middernacht tot 6u, Thuis van 6u tot 21u, Nacht van 21u tot middernacht). Bij deze programmering hoort ook de functie waarmee de gewenste temperatuur op de ingestelde tijd kan worden bereikt. De leerperiode van het algoritme is ongeveer 1 week.

TaHoma-agenda: De slimme radiatorkraan kan in de agenda van TaHoma worden geïntegreerd. Daarmee kunt bepaalde temperatuuropdrachten of modi opgeven voor uw verschillende soorten dagen.

4 modi beschikbaar: Thuis 21°C, Nacht 19°C, Afwezig 17°C, anti-vorst 8°C (standaardinstellingen).

Overige instellingen:

- Offset: Afstelling van de temperatuursensor (standaard 0°C)
- Min / Max: Hiermee kunnen de uiterste temperaturen op uw slimme radiatorkraan worden vastgelegd (standaard 5°C/26°C)

Vergrendeling - Kindermodus: Kinderveiligheid voor het vergrendelen van de temperatuurwijziging op de slimme radiatorkraan (standaard uitgeschakeld).

Detectie open raam: Als de temperatuur in minder dan 10 minuten meer dan 2°C daalt, dan stopt de huidige modus en start de openraammodus = insteltemperatuur 8°C. De slimme radiatorkraan treedt weer in werking zodra een temperatuurstijging van 0,5°C in minder dan 10 minuten wordt gemeten.

4. VERVANGEN VAN DE BATTERIJEN

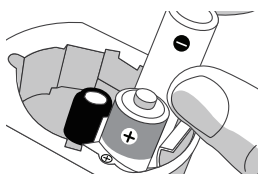

Symbool 6 verschijnt als de batterijspanning laag is.

De batterijen zijn bijna op. Vervang ze op korte termijn. Zodra de batterijen vervangen zijn en de slimme radiatorkraan weer op zijn plek is, drukt u 3 seconden lang op de toets + om de eindpunten opnieuw uit te voeren of wacht u 20 seconden totdat de slimme radiatorkraan dit automatisch heeft gedaan.

Gebruik geen oplaadbare batterijen.

5. FAQ

Problemen	Oplossingen
De koppeling is mislukt en het symbool X verschijnt op het scherm van de slimme radiatorkraan	Voer de koppelingsprocedure opnieuw uit door gedurende 3 seconden tegelijkertijd te drukken op de toetsen + en -. Als de koppeling gelukt is, verschijnt OK op het scherm van de slimme radiatorkraan.
Ik wil de koppelingsmodus overslaan en direct de eindpunten instellen	Druk gedurende 3 seconden op de toets -.
Tijdens het zoeken naar de eindpunten verschijnt het symbool X op het scherm	Controleer of de slimme radiatorkraan op de juiste wijze is geschroefd en schakel de loop in door gedurende 3 seconden op de toets + te drukken. Als de loop gelukt is, verschijnt OK op het scherm van de slimme radiatorkraan.
Ik wil de insteltemperatuur op mijn kraan zien	Druk op de toetsen + of - om deze aan te zetten.

De temperatuur kan niet gewijzigd worden	De slimme radiatorkraan is mogelijk via TaHoma vergrendeld. Druk gedurende 10 seconden tegelijkertijd op de toetsen + en - om de kraan te ontgrendelen of ga naar uw instellingen in TaHoma om de kraan te ontgrendelen.
Ik wil de slimme radiatorkraan op een andere radiator zetten	Verwijder de batterijen uit het product, schroef de slimme radiatorkraan op de nieuwe radiator en stop de batterijen weer in. Druk gedurende 3 seconden op de toets + om het zoeken naar het eindpunten te starten.
Ik wil de slimme radiatorkraan resetten	Druk gedurende 12 seconden tegelijkertijd op de toetsen + en - en laat deze weer los zodra symbool 9 verschijnt . Als het resetten gelukt is, verschijnt « OK » op het scherm van de slimme radiatorkraan.
Ik wil de koppeling van mijn slimme radiatorkraan en mijn box opnieuw uitvoeren.	Druk gedurende 7 seconden tegelijkertijd op de toetsen + en - en laat deze weer los zodra symbool 8 verschijnt . Als het resetten io gelukt is, verschijnt « OK » op het scherm van de slimme radiatorkraan. Voer vervolgens de koppelingsprocedure met uw box uit.

6. TECHNISCHE GEGEVENS

Afmetingen	87 x 55 x 48 mm
Gewicht	160g
Voeding	2 AA alkaline batterijen - levensduur 2 jaar
Bedrijfsmodus	Type 1
Vervuilinggraad	Verontreiniging 2
Beschermingsgraad	IP20
Radiofrequentie	868.25 MHz - 868.95 MHz - 869.85 MHz
Gebruikte frequenties en maximaal vermogen	868.000 MHz - 868.600 MHz e.r.p. < 25 mW 868.700 MHz - 869.200 MHz e.r.p. < 25 mW 869.700 MHz - 870.000 MHz e.r.p. < 25 mW
Protocol	io Homecontrol – 2 weg
Design	2 + en – toetsen LED-scherm
Compatibiliteit	Direct M30 x 1.5mm 3 adaptors: M28x1,5, RA, RAV
Omgevingstemperatuur	0°C – 50°C
Gemeten temperatuur (lucht en water)	0°C tot 90°C
Nauwkeurigheid	+/- 1°C
Instelbereik	5°C tot 26°C
Per	0,5°C

SPIS TREŚCI

Informacje ogólne	49	termostatycznego	50
Ogólne zalecenia dotyczące bezpieczeństwa	49	B. Wybór właściwego adaptera	51
Warunki użytkowania	49	2. Powiązanie z centralą Tahoma	51
Gwarancja	50	3. FUNKCJONALNOŚCI	51
Zawartość zestawu	50	A. Funkcje dostępne za pomocą zaworu	51
Instalacja i uruchomienie	50	B. Funkcje dostępne za pomocą centrali TaHoma	51
1. Instalacja grzejnikowego zaworu termostatycznego	50	4. Wymiana baTeril	52
A. Demontaż poprzedniego zaworu		5. FAQ	52
		6. Dane techniczne	53

INFORMACJE OGÓLNE

Przed rozpoczęciem instalacji produktu Somfy, należy dokładnie zapoznać się z niniejszą instrukcją montażu oraz zaleceniami dotyczącymi bezpieczeństwa. Niezbędne jest ścisłe stosowanie się do podanych wskazówek i zachowanie tego dokumentu przez cały okres użytkowania produktu. Przed rozpoczęciem instalacji należy sprawdzić zgodność tego produktu Somfy z urządzeniami i akcesoriami, które będą z nim współpracować. Niniejsza instrukcja zawiera opis instalacji i sposobu obsługi tego produktu. Instalowanie lub używanie produktu poza zakresem zastosowania określonym przez Somfy jest zabronione. Unieważnia to gwarancję i zwalnia Somfy z wszelkiej odpowiedzialności, podobnie jak wszelkie nieprzestrzeganie wskazówek podanych w niniejszej instrukcji.

Somfy nie ponosi odpowiedzialności za zmiany w normach i standardach wprowadzone po publikacji niniejszej instrukcji.

OGÓLNE ZALECENIA DOTYCZĄCE BEZPIECZEŃSTWA



Ten produkt nie jest przeznaczony do użytkowania przez osoby (w tym dzieci), których zdolności fizyczne, sensoryczne lub mentalne są ograniczone, lub przez osoby nieposiadające doświadczenia lub wiedzy, chyba że mogą one korzystać, za pośrednictwem osoby odpowiedzialnej za ich bezpieczeństwo, z nadzoru albo wcześniej udzielonych im instrukcji dotyczących obsługi produktu.

- Nie wolno dopuszczać, aby dzieci bawiły się tym produktem.
- Nie należy narażać produktu na uderzenia i upadki, na działanie substancji łatwopalnych lub źródeł ciepła, chronić przed wilgocią i rozpryskującymi płynami, nie zanurzać.
- Nie podejmować prób naprawy.
- Ryzyko wybuchu w przypadku wymiany baterii na baterię niewłaściwego typu.
- W przypadku niewłaściwego zamykania się komory na baterię, nie używać produktu i przechowywać go w miejscu poza zasięgiem dzieci.
- Nie wrzucać do ognia z powodu ryzyka wybuchu.

WARUNKI UŻYTKOWANIA

Nie wolno używać tego produktu na zewnątrz. Zasięg fal radiowych jest ograniczony normami regulującymi zasady używania urządzeń radiowych.

Zasięg działania termostatycznego zaworu grzejnikowego zależy w dużym stopniu od otoczenia, w którym produkt jest używany: zakłócenia mogą być wywołane przez duże urządzenia elektryczne znajdujące się w pobliżu instalacji, rodzaj materiału zastosowanego do konstrukcji ścian i ścianekach działowych.. Używanie urządzeń pracujących na tej samej częstotliwości radiowej może ograniczyć

zakres działania produktu.

ZGODNOŚĆ

Firma Somfy Activités SA oświadcza niniejszym, że urządzenie radiowe opisane w tej instrukcji jest zgodne z wymogami Dyrektywy radiowej 2014/53/UE oraz innymi podstawowymi wymogami stosownych Dyrektyw europejskich.



Pełny tekst deklaracji zgodności UE jest dostępny pod adresem internetowym: www.somfy.com/ce



Dbamy o nasze środowisko. Nie wyrzucaj urządzenia razem z odpadami gospodarstwa domowego. Przekaż je do zatwierzonego punktu zbiórki w celu recyklingu. Należy pamiętać, by oddzielać baterie od odpadów innego typu i poddawać je recyklingowi w lokalnych punktach zbiórki.



218814

Ten produkt posiada certyfikat EU.BAC, objęty licencją 218814.

GWARANCJA

Na ten produkt jest udzielana 2-letnia gwarancja, licząc od daty zakupu.

ZAWARTOŚĆ ZESTAWU

Głowica

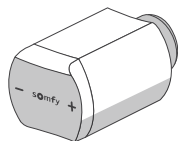

Adaptory



Wzornik

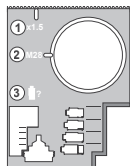

Przewodnik doboru adaptera



Baterie

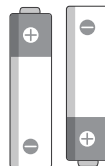

INSTALACJA I URUCHOMIENIE

Wprowadzenie

Termostatyczny zawór grzejnikowy io Somfy może być używany do sterowania systemami grzewczymi według pomieszczeń. Wystarczy ustawić temperaturę na grzejniku w wybranym pomieszczeniu i wybranym momencie zgodnie z własnym rytmem życia.

1. INSTALACJA GRZEJNIKOWEGO ZAWORU TERMOSTATYCZNEGO

A. DEMONTAŻ POPRZEDNIEGO ZAWORU TERMOSTATYCZNEGO

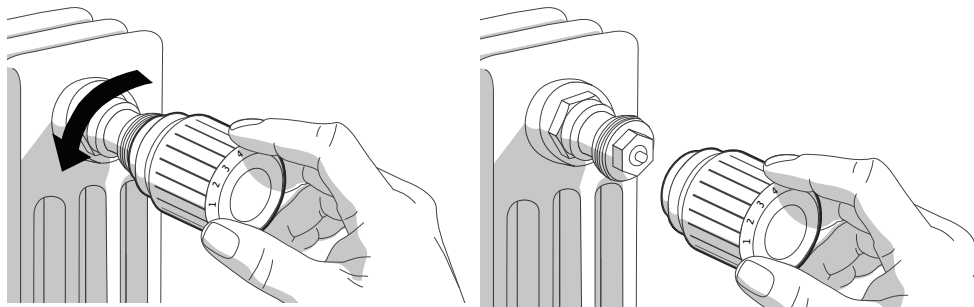

B. WYBÓR WŁAŚCIWEGO ADAPTERA

Należy postąpić się przewodnikiem doboru adaptera (dostarczony w zestawie), aby określić, który adapter należy zastosować. Należy pamiętać, że w przypadku podstawy w rozmiarze M30, termostatyczny zawór grzejnikowy jest całkowicie kompatybilny i nie wymaga zastosowania dodatkowego adaptera.

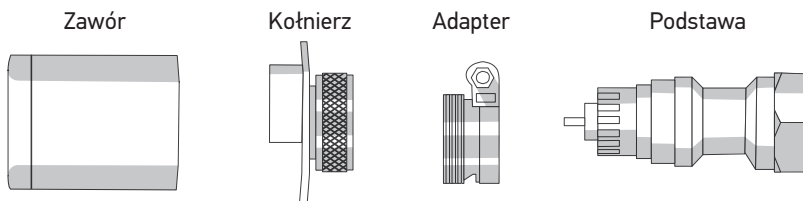

Zalecamy ręczne dokręcenie zaworu termostatycznego podczas montażu na grzejniku.

2. POWIĄZANIE Z CENTRALĄ TAHOMA

Usuń zakładkę, aby aktywować zawór termostatyczny. W tym momencie, głowica wchodzi w tryb powiązania na 10 minut, aby umożliwić jej połączenie z centralą TaHoma. Na interfejsie TaHoma należy kliknąć na menu, następnie na konfigurację i wybrać zakładkę "Inne Somfy", po czym kliknąć na "Dodaj", wybrać "ogrzewanie", następnie „Zawór zdalnie sterowany Somfy”, po czym należy postępować zgodnie z procedurą wyświetloną na ekranie. Jeśli nie udało się wykonać powiązania (patrz tabela ikona 5), nacisnąć na przyciski – i +, i przytrzymać przez 3 sekundy, aby reaktywować procedurę powiązania.

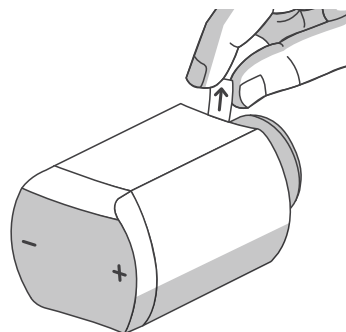

Nacisnąć na przycisk + i przytrzymać przez 3 sekundy, aby wykonać przyzucanie położenia krańcowych napędów. Powinna pojawić się ikona 3 wraz z symbolem OK. Jeśli pojawi się ikona X, należy zapoznać się z FAQ.

3. FUNKCJONALNOŚCI

A. FUNKCJE DOSTĘPNE ZA POMOCĄ ZAWORU

Regulacja temperatury na termostatycznym zaworze grzejnikowym:

- * Aby zwizualizować żądaną temperaturę, nacisnąć na przycisk + lub -.
- * Aby zwiększyć/zmniejszyć temperaturę zadaną, aktywować zawór, następnie nacisnąć na przycisk+ lub -.
- * Aby szybko zwiększyć/zmniejszyć nastawioną temperaturę, aktywuj zawór, a następnie naciskaj przycisk + lub -.

Funkcja obejścia (by-pass) (zarezerwowana dla instalatorów): Nacisnąć na przycisk - i przytrzymać przez 20 sekund, aby aktywować (ikona 7) lub dezaktywować (ikona 7'') funkcję bypass.

Odblokowanie zaworu: Nacisnąć na przyciski + i -, i przytrzymać przez 10 sekund, aby odblokować zawór.

B. FUNKCJE DOSTĘPNE ZA POMOCĄ CENTRALI TAHOMA

Programowanie termostatycznego zaworu grzejnikowego: W ustawieniach zaworu termostatycznego jest możliwe utworzenie dwóch oddzielnych programów tygodniowych. Te

programy działania są zapisywane w zaworze termostatycznym, dzięki czemu w przypadku zerwania połączenia internetowego aktywowany program będzie działał automatycznie. (Domyślnie: Noc od północy do godz. 6, W domu od godz. 6 do godz. 21, Noc od godz. 21 do północy). To programowanie zawiera funkcję wcześniejszego uruchamiania ogrzewania, która umożliwia uzyskanie żądanej temperatury w zaplanowanym czasie. Okres przyuczania danego algorytmu wynosi około 1 tygodnia.

Terminarz TaHoma: Istnieje możliwość włączenia głowicy termostatycznej do Terminarz TaHoma. Wówczas możliwe będzie zapisanie w poszczególnych dniach typu polecenia dotyczącego temperatury lub trybu działania.

Dostępne są 4 tryby działania: W domu 21°C, noc 19°C, nieobecność 17°C, ochrona przeciw zamrażaniu 8°C (wartości fabryczne ustawione domyślnie).

Inne ustawienia:

- Offset: Czujnik regulacji temperatury (domyślnie 0°C)
- Min / Max: Umożliwia ustawienie temperatur granicznych w zaworze termostatycznym (domyślnie 5°C/26°C)

Blokowanie - Tryb Dziecko: Zabezpieczenie przed dziećmi do blokowania zmiany temperatury na zaworze termostatycznym (domyślnie dezaktywowane).

Wykrywanie otwartego okna: Jeśli temperatura spadnie o więcej niż 2° C w ciągu 10 minut, bieżący tryb zatrzyma się i przełączy się w tryb otwartego okna = temperatura zadana 8° C. Zawór termostatyczny zostanie ponownie aktywowany, jeśli wykryje wzrost temperatury o 0,5° C w czasie krótszym niż 10 minut.

4. WYMIANA BATERII

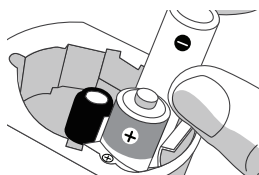

Ikona 6 pojawia się, kiedy jest niski poziom naładowania baterii. Należy je bezzwłocznie wymienić. Po wymianie i dokręceniu głowicy termostatycznej, należy nacisnąć przez 3 sekundy na przycisk +, aby zresetować położenia krańcowe, lub odczekać 20 sekund, aby zawór termostatyczny wykonał automatycznie tę procedurę. Nigdy nie używać akumulatorów.

5. FAQ

Zdarzenia	Rozwiązania
Nie udało się wykonać powiązania i na ekranie zaworu termostatycznego pojawia się symbol X	Wznowić procedurę powiązania, naciskając przez 3 sekundy na przyciski + i - jednocześnie. Jeśli uzyskano powiązanie, zawór termostatyczny wyświetla OK.
Chcę pominąć tryb parowania, aby bezpośrednio ustawić położenia krańcowe	Należy nacisnąć na przycisk - i przytrzymać przez 3 sekundy.
Podczas wyszukiwania położenia krańcowych, na ekranie pojawia się symbol X	Sprawdź, czy zawór termostatyczny jest prawidłowo przykręcony i aktywuj przesuw, naciskając przycisk + przez 3 sekundy. Jeśli przesuw przebiegł pomyślnie, zawór termostatyczny wyświetla OK.
Chcę zobaczyć zadaną temperaturę na moim zaworze.	Należy nacisnąć na przyciski+ lub -, aby ją wyświetlić.

Nie można zmienić temperatury	Zawór termostatyczny został prawdopodobnie zablokowany przez centralę TaHoma. Należy nacisnąć przez 10 sekund na przyciski + i - jednocześnie, aby ją odblokować lub przejść do ustawień TaHoma w celu odblokowania głowicy.
Chcę zamienić zawór termostatyczny z jednego grzejnika na drugi.	Wyjmij baterie z produktu, następnie przykręć zawór termostatyczny do nowego grzejnika i włóż ponownie baterie. Naciśnij przycisk + przez 3 sekundy, aby ponownie rozpocząć wyszukiwanie połączeń krańcowych.
Chcę ponownie zainicjować zawór termostatyczny	Naciskaj jednocześnie przyciski + i - przez 12 sekund i zwolnij je, gdy pojawi się ikona 9. Jeśli ponowne zainicjowanie powiodło się, zawór termostatyczny wyświetli „OK”.
Chcę ponownie sparować mój zawór termostatyczny z moją centralą.	Naciskaj jednocześnie przyciski + i - przez 7 sekund i zwolnij je, gdy pojawi się ikona 8. Jeśli reset io powiódł się, zawór termostatyczny wyświetli „OK”. Następnie ponownie rozpocznij procedurę parowania ze swoją centralą.

6. DANE TECHNICZNE

Wymiary	87 x 55 x 48 mm (Dł x Szer x Wys.)
Waga	160g
Zasilanie	2 baterie AA alkaliczne - czas działania 2 lata
Tryb pracy	Typ 1
Stopień zanieczyszczenia	Zanieczyszczenie 2-go stopnia
Stopień ochrony	IP20
Częstotliwość radiowa	868,25 MHz – 868,95 MHz – 869,85 MHz
Wykorzystywane pasma częstotliwości i moc maksymalna	868.000 MHz - 868.600 MHz e.r.p. < 25 mW 868.700 MHz - 869.200 MHz e.r.p. < 25 mW 869.700 MHz - 870.000 MHz e.r.p. < 25 mW
Protokół	io Homecontrol -2W (dwukierunkowy)
Design	2 przyciski + i - Ekran LED
Kompatybilność	Rodzimy M30 x 1,5 mm 3 adaptery: M28x1,5, RA, RAV
Temperatura pracy otoczenia	0°C – 50°C
Zmierzona temperatura (powietrze i woda)	od 0°C do 90°C
Dokładność	+/- 1°C
Zakres regulacji	od 5°C do 26°C
Wzrost	0,5°C

INNEHÅLL

Allmänt	54	A. Ta bort den gamla termostaten	55
Allmänna säkerhetsanvisningar	54	B. Välj lämplig adapter	56
Användningsvillkor	54	2. Parkoppling till Tahoma	56
Försäkran om överensstämmelse	55	3. Funktioner	56
Garanti	55	A. Funktioner på ventilen	56
Förpackningens innehåll	55	B. Funktioner i TaHoma	56
Installation och idrifttagning	55	4. Byta batterier	57
1. Installation av termostaten	55	5. FoS	57
		6. Tekniska data	58

ALLMÄNT

Läs noga igenom den här installationsguiden och säkerhetsanvisningarna innan du börjar installera din Somfy-produkt. Följ alla instruktioner noggrant och spara anvisningarna under produktens hela livslängd. Före varje installation bör du kontrollera att denna produkt är kompatibel med tillhörande utrustningar och tillbehör.

I den här bruksanvisningen beskrivs hur produkten installeras och används. All installation och användning utanför det användningsområde som definieras av Somfy är olämplig. Sådan användning, samt allt åsidosättande av anvisningarna i denna bruksanvisning, upphäver Somfys ansvar och garanti.

Somfy kan inte hållas ansvariga för ändringar av normer och standarder som inträffar efter det att denna guide har tryckts.

ALLMÄNNA SÄKERHETSANVISNINGAR



Den här produkten är inte avsedd att användas av personer (inkl. barn) som saknar den fysiska, sensoriska och/eller mentala kapacitet som krävs, eller av personer som inte har tillräcklig erfarenhet eller utbildning, om inte dessa personer övervakas eller får en ordentlig genomgång av hur man använder produkten av en säkerhetsansvarig person.

- Låt inte barn leka med produkten.
- Utsätt inte produkten för slag, stötar, brännbara ämnen, värmekällor, fukt eller vätskestänk och sänk aldrig ner den i vätska.
- Försök inte att reparera den.
- Explosionsrisk om batteriet byts ut mot felaktig batterityp.
- Om batterifacket inte kan förslutas ordentligt ska produkten inte längre användas, samt förvaras utom räckhåll för barn.
- Kasta inte batterier i elden, explosionsrisk.

ANVÄNDNINGSVILLKOR

Använd aldrig produkten utomhus. Radioräckvidden begränsas av normer för radioapparater. Termostatsens räckvidd beror i hög grad på omgivningen där den används: stora elektroniska apparater i närheten av installationen och materialet i väggarna kan påverka räckvidden. Apparater som använder samma radiofrekvens kan minska produktens effektivitet.

FÖRSÄKRAN OM ÖVERENSSTÄMMELSE

Härmed intygar Somfy Activités SA att den radioutrustning som omfattas av dessa anvisningar uppfyller kraven i radiodirektivet 2014/53/EU och andra grundläggande krav i tillämpliga EU-direktiv.



Den fullständiga texten till EU-deklarationen om överensstämmelse finns på: www.somfy.com/ce



Vi bryr oss om miljön. Släng inte produkten i hushållssoporna. Lämna in den på en auktoriserad återvinningscentral.

Kasta inte batterier med annat avfall utan lämna in dem för återvinning.



Den här produkten är EU.BAC-certifierad med licensnummer 218814.

218814

GARANTI

Det är 2 års garanti på den här produkten, räknat från inköpsdatum.

FÖRPACKNINGENS INNEHÅLL

Huvudenhet

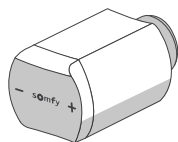

Adaptrar

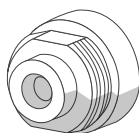

Mall

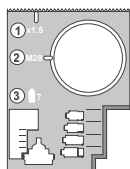

Adaptervalsguide



Batterier

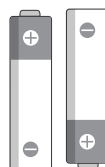

INSTALLATION OCH IDRIFTTAGNING

Inledning

Med termostaten io Somfy går det att kontrollera uppvärmningen rum för rum. Justera radiatorns temperatur där du vill och när du vill så att det passar din livsrytm.

1. INSTALLATION AV TERMOSTATEN

A. TA BORT DEN GAMLA TERMOSTATEN

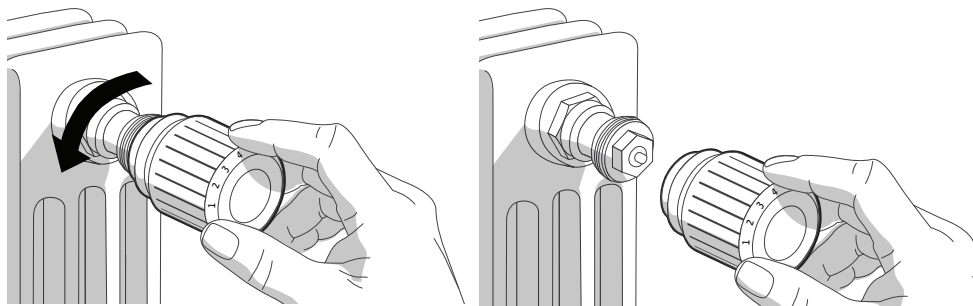

B. VÄLJ LÄMPLIG ADAPTER

Använd adaptervalsguiden (medföljer i paketet) för att fastställa vilken adapter som behövs. Observera att om ett ventilhus i storlek M30 används är termostaten omedelbart kompatibel och ingen adapter behövs.

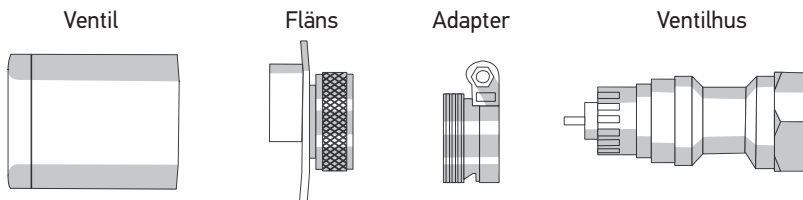

Vi rekommenderar att du skruvar ihop termostaten för hand när den installeras på radiatorn.

2. PARKOPPLING TILL TAHOMA

Dra ut fliken för att aktivera termostaten. Den försätts då i parkopplingsläge under 10 minuter för att göra det möjligt att ansluta den till TaHoma. På TaHoma-gränssnittet trycker du på meny och därefter på konfiguration, välj fliken "Andra Somfy-enheter" och klicka därefter på "Lägg till", välj "Uppvärmning", följt av "Ansluten Somfy-ventil" och följ sedan proceduren som anges på skärmen. Om parkopplingen misslyckas (se ikon 5 i tabellen) trycker du in knapparna - och + i tre sekunder för att starta om parkopplingsproceduren.

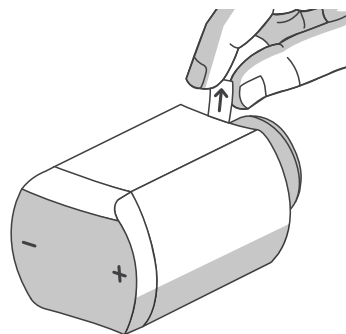

Tryck på knappen + i tre sekunder för att genomföra inläringen av motorns gränslägen. Ikon 3 ska visas följt av OK-symbolen. Om ikon X visas, se FoS.

3. FUNKTIONER

A. FUNKTIONER PÅ VENTILEN

Ställ in temperaturen på termostaten:

- * För att visa önskad temperatur, tryck på + eller -.
- * För att öka/minska måltemperaturen, aktivera ventilen och tryck sedan på + eller -.
- * För att snabbt öka / minska den inställda temperaturen måste termostatventilen aktiveras, varefter du trycker på en landstid på knappen + eller -.

Bypass-funktion (endast för utbildade tekniker): Tryck på minusknappen i 20 sekunder för att aktivera (ikon 7) eller avaktivera (ikon 7') bypass.

Upplåsning av ventilen: tryck på knapparna + och - i 10 sekunder för att låsa upp den.

B. FUNKTIONER I TAHOMA

Programmera termostaten: I parametrarna för termostaten går det att skapa två olika veckoprogram. Dessa program registreras i termostaten och det aktiva programmet körs automatiskt om anslutningen till internet skulle brytas. (Som standard: Natt från midnatt till kl 6, Hemma från kl 6 till kl 21, Natt från kl 21 till midnatt). Detta program omfattar den förberedande

uppvärmningsfunktionen som gör det möjligt att uppnå önskad temperatur på det programmerade klockslaget. Inlärningsperioden för algoritmen är ca en vecka.

TaHoma-kalender: Det går att integrera termostaten i TaHoma-kalendern. Du kan då infoga temperaturkommandon eller lägeskommandon i dina dagtyper.

Fyra tillgängliga lägen: HEMMA 21 °C, natt 19 °C, borta 17 °C, frostskydd 8 °C (fabriksinställningar som standard).

Andra inställningar:

- Offset: Justering av temperaturgivaren (0 °C som standard)
- Min/max: Gör det möjligt att fastställa gränsvärden för temperaturen på termostaten (5 °C/26 °C som standard)

Låsning – barnläge: Barnskydd för att kunna låsa temperaturändringen på den termostaten (avaktiverad som standard).

Avkänning av öppet fönster: Om temperaturen sjunker mer än 2 °C på mindre än 10 minuter avbryts det aktuella driftläget och ändras till läget för öppet fönster = måltemperatur 8 °C. Termostaten går tillbaka till driftläget om den registrerar en temperaturökning på 0,5 °C på mindre än 10 minuter.

4. BYTA BATTERIER

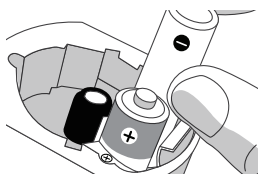

Ikön 6 visas när batterierna är svaga.

Byt dem omgående. När de har bytts och termostaten har skruvats tillbaka ska du trycka tre sekunder på knappen + för att göra om gränslägena eller vänta 20 sekunder innan termostaten gör det automatiskt. Använd inte uppladdningsbara batterier.

5. FOS

<i>Situationer</i>	<i>Lösningar</i>
Parkopplingen har misslyckats och symbolen X visas på termostatens display	Upprepa parkopplingsproceduren genom att trycka in knapparna + och - samtidigt i tre sekunder. Om parkopplingen har lyckats visar termostaten OK.
Jag vill hoppa över parkopplingen och ställa in gränslägena direkt	Tryck in knappen - i tre sekunder.
Under söknigen efter gränslägena visas symbolen X på skärmen	Kontrollera att termostaten har skruvats fast ordentligt och aktivera flödet genom att trycka in knappen + i tre sekunder. Om flödet fungerar visar termostaten OK.
Jag vill visa måltemperaturen på min ventil	Tryck på + eller - för att väcka den.

Det går inte att ändra temperaturen	Termostaten kan ha låsts via TaHoma. Tryck in knapparna + och - samtidigt i tio sekunder för att låsa upp eller gå till dina inställningar i TaHoma och lås upp termostathuvudet där.
Jag vill sätta termostaten på en annan radiator	Ta ut batterierna ur produkten och skruva därefter fast termostaten på den nya radiatoren och sätt i batterierna. Tryck in knappen + i tre sekunder för att starta sökningen efter gränslägen.
Jag vill starta om termostaten	Tryck in knapparna + och - samtidigt i tolv sekunder och släpp dem när ikon 9 visas . Om omstarten kunde genomföras visar termostaten "OK"
Jag vill göra om parkopplingen mellan termostaten och boxen.	Tryck in knapparna + och - samtidigt i sju sekunder och släpp dem när ikon 8 visas . Om io-återställningen kunde genomföras visar termostaten "OK". Gör sedan om parkopplingen till boxen.

6. TEKNISKA DATA

Mått	87 x 55 x 48 mm
Vikt	160g
Strömtillförsel	2 alkaliska AA-batterier – två års livslängd
Driftläge	Typ 1
Föroreningsgrad	Förorening 2
Skyddsgrad	IP20
Radiofrekvens	868,25 MHz – 868,95 MHz – 869,85 MHz
Frekvensband och maximal effekt som används	868,000 MHz–868,600 MHz e.r.p. < 25 mW 868,700 MHz–869,200 MHz e.r.p. < 25 mW 869,700 MHz–870,000 MHz e.r.p. < 25 mW
Protokoll	io Homecontrol – 2 way
Design	2 knappar + och - LED-skärm
Kompatibilitet	Passar M30 x 1,5 mm 3 adaptrar : M28x1,5, RA, RAV
Driftstemperatur	0°C – 50°C
Mätad temperatur (luft och vatten)	0 °C till 90 °C
Noggrannhet	+/- 1 °C
Inställningsintervall	5 °C till 26 °C
Inkrement	0,5 °C

INNHOOLD

Generelt	59	B. Velge egnet adapter	61
Generelle sikkerhetsanvisninger	59	2. Paring med Tahoma	61
Bruksbetingelser	59	3. Funksjoner	61
Garanti	60	A. Tilgjengelige funksjoner på ventilen	61
Pakkens innhold	60	B. Tilgjengelige funksjoner i TaHoma	61
Installasjon og idriftssetting	60	4. Skifte batterier	62
1. Installere termostatventilen	60	5. FAQ	62
A. Fjerne den gamle termostatventilen	60	6. Tekniske data	63

GENERELT

Denne installasjonsguiden og sikkerhetsanvisningene må leses grundig før Somfy-produktet installeres. Følg veiledningen nøye og oppbevar dem i hele levetiden til produktet. Før enhver montering må du kontrollere dette Somfy-produktets samsvar med tilknyttet utstyr og tilbehør.

Denne veiledningen beskriver installasjonen og idriftsettingen av dette produktet. Enhver installasjon eller anvendelse utenom bruksrådet som er fastsatt av Somfy, er ikke godkjent. I likhet med enhver annen manglende overholdelse av instruksjonene i denne anvisningen, vil en slik bruk medføre at Somfys ansvar og garanti opphører.

Somfy kan ikke holdes ansvarlig for endringer i normer og standarder som skjer etter at denne bruksanvisningen er utgitt.

GENERELLE SIKKERHETSANVISNINGER



Dette produktet egner seg ikke til bruk av personer (inklusive barn) med nedsatte fysiske, sensoriske eller mentale evner eller personer uten kjennskap til eller erfaring med produktet, med mindre de bruker produktet under tilsyn eller etter å ha fått opplæring av en person som er ansvarlig for deres sikkerhet.

- Sørg for at barn ikke leker med produktet.
- Ikke utsett produktet for støt, ikke mist det ned, ikke plasser det i nærheten av brennbare stoffer eller varmekilder. Unngå fuktighet, og legg aldri produktet ned i væske.
- Ikke prøv å reparere produktet.
- Fare for eksplosjon dersom batteriet skiftes ute med feil type batteri.
- Ved feil lukking av batterirommet må produktet ikke brukes lenger, og det må oppbevares utenfor barns rekkevidde.
- Ikke kast batteriet på åpen ild, fare for eksplosjon.

BRUKSBETINGELSER

Ikke bruk dette produktet utendørs. Radiorekkevidden begrenses av reguleringsnormer for radioapparat.

Rekkevidden til termostatventilen er i høy grad avhengig av omgivelsene og bruken: Kan forstyrres av store elektriske apparater i nærheten av installasjonen og av materialene som brukes i vegger og skillevegger på stedet. Bruk av apparater på samme radiofrekvens kan påvirke produktets ytelse negativt.

SAMSVAR

Somfy Activites SA erklærer herved at radioutstyret som er beskrevet i denne veiledningen, er i samsvar med kravene i radiodirektivet 2014/53/EU og andre vesentlige krav i gjeldende europeiske direktiver.



Den fullstendige teksten til EU-samsvarserklæringen finnes på:
www.somfy.com/ce



Vi bryr oss om miljøet. Ikke kast apparatet i det vanlige husholdningsavfallet. Lever det inn til et godkjent oppsamlingspunkt for resirkulering.

Sørg for å holde batteriene atskilt fra annet avfall. Lever dem til en lokal miljøstasjon.



Dette produktet er EU.BAC-sertifisert med lisensnummer 218814.

218814

GARANTI

Dette produktet har to års garanti fra kjøpsdato.

PAKKENS INNHOLD

Hode

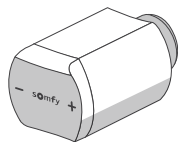

Adaptere



Mal

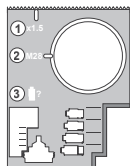

Adaptervalger



Batterier

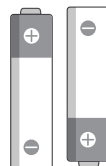

INSTALLASJON OG IDRIFTSSETTING

Innledning

Somfy io for termostatiske ventiler kan brukes til å styre varmeanlegg rom for rom. Juster temperaturen til radiatorene dine når som helst og hvor som helst, tilpasset din livsstil.

1. INSTALLERE TERMOSTATVENTILEN

A. FJERNE DEN GAMLE TERMOSTATVENTILEN

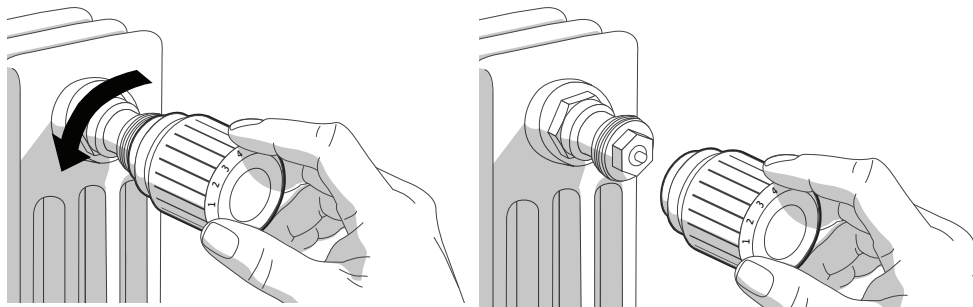

B. VELGE EGNET ADAPTER

Bruk adaptervelgeren (vedlagt i pakken) til å velge riktig adapter. Vær oppmerksom på at i tilfelle huset har dimensjon M30, er termostatventilen direkte kompatibel, og du trenger ikke noe tilleggs-adapter.

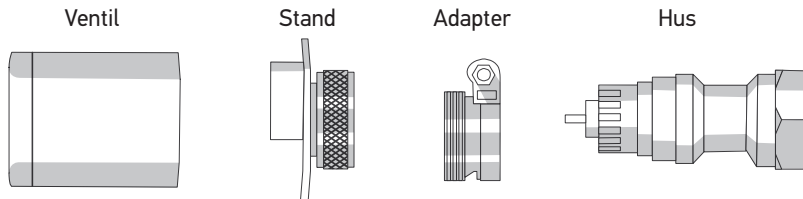

Du må trekke til termostatventilen for hånd når du installerer den på radiatoren.

2. PARING MED TAHOMA

Fjern fliken for å aktivere din termostatiske ventil. Den kobler seg over til paringsmodus i 10 minutter, slik at du kan koble den til TaHoma. På TaHoma-grensesnittet klikker du på menyen og deretter på konfigurasjonen. Velg "Other Somfy"-miniatyrbildet og klikk på "Add", velg "heating" og deretter "Somfy connected valve", følg deretter fremgangsmåten som vises på skjermen. Hvis paring mislykkes (se tabellen, ikon 5), trykker du på knappene – og + i 3 sekunder for å aktivere paringsprosedyren på nytt.

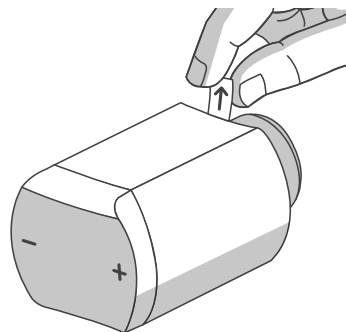

Trykk på knappen + i 3 sekunder for å programmere endebryterne til motoren. Ikon 3 skal vises, etterfulgt av OK-symbolet. Se i FAQ-en hvis ikon X vises.

3. FUNKSJONER

A. TILGJENGELIGE FUNKSJONER PÅ VENTILEN

Justere temperaturen på termostatventilen:

- * Trykk på knappen + eller - for å vise temperaturen.
- * Trykk på knappen + eller - for å øke/reducere nominell temperatur.
- * Aktiver ventilen og trykk deretter knappen + eller - for å øke/reducere nominell temperatur raskt.

Forbikoblingsfunksjon (reservert for fagfolk): Trykk knappen - i 20 sekunder for å aktivere (ikon 7) eller deaktivere (ikon 7') forbikoblingen.

Låse opp ventilen: Trykk på knappene + og - i 10 sekunder for å låse den opp.

B. TILGJENGELIGE FUNKSJONER I TAHOMA

Programmere termostatventilen: I innstillingene til termostatventilen kan man opprette to separate ukeprogrammer. Disse programmene lagres i termostatventilen, og når de aktiveres, vil programmene kjøres automatisk hvis internettforbindelsen forsvinner. (Standard: natt fra midnatt til 06:00, hjemme fra 06:00 til 09:00, natt fra 21:00 til midnatt). Dette programmet inkluderer en varmeakkumuleringsfunksjon, slik at ønsket temperatur er nådd på innstilt tidspunkt.

Lærealgoritmen trenger ca. 1 uke på innlæring.

TaHoma diary: Termostatventilen kan innlemmes i TaHoma-dagboken. Du kan inkludere temperatur- eller moduskommandoer for typiske dager.

4 moduser tilgjengelig: AT hjemme 21°C, natt 19°C, borte 17°C, frostsikring 8°C (standard fabrikkinnstilling).

Andre innstillinger:

- Offset: temperaturinnstilling sensor (0°C som standard)
- Min. / Max.: tillater lokal innstilling av temperaturgrenser på termostatventilen (5°C/26°C som standard)

Locking - child mode: Barnelås som blokkerer temperaturendring på termostatventilen (utkoblet som standard).

Open window detection: Hvis temperaturen faller mer enn 2°C på 10 minutter, avbrytes gjeldende modus og termostatventilen skifter til "åpent vindu"-modus = nominell temperatur 8°C. Termostatventilen aktiveres på nytt vis den detekterer en temperaturøkning på 0,5°C på mindre enn 10 minutter.

4. SKIFTE BATTERIER

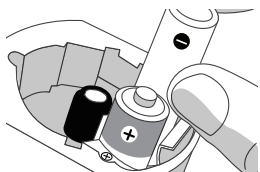

Ikke 6 vises når batteriene er nesten utladet.

Bytt dem så snart som mulig. Når de er byttet og termostatventilen er skrudd tilbake på plass, trykker du på knappen + i 3 sekunder for å tilbakestille grensebryterne, eller vent i 20 sekunder for at termostatventilen skal gjøre dette automatisk.

Ikke bruk oppladbare batterier.

5. FAQ

Situasjoner	Løsning
Paring mislyktes og symbolet X vises på skjermen til termostatventilen	Gjenta paringsprosedyren ved å trykke inn knappene + og - samtidig i 3 sekunder. Displayet på termostatventilen viser OK hvis paring var vellykket.
Jeg ønsker å hoppe over paringsmodus og stille endebryterne direkte	Trykk på knappen i 3 sekunder.
Symbolet X vises på skjermen når den søker etter endebryterne	Kontroller at termostatventilen er riktig skrudd på og aktiver kjøring ved å trykke på knappen + i 3 sekunder. Displayet på termostatventilen viser OK hvis kjøringen var vellykket.
Jeg ønsker å stille nominell temperatur på ventilen min	Trykk på knappene + eller - for å vekke den.

Ikke mulig å endre temperatur	Termostatventilen er låst fra TaHoma. Trykk på knappene + og - samtidig i 10 sekunder for å låse den opp, eller gå inn i innstillingene i TaHoma for å låse opp hodet.
Jeg ønske rå flytte termostatventilen fra en radiator til en annen	Fjern batteriene fra produktet og skru deretter termostatventilen på den nye radiatoren, sett deretter inn batteriene. Trykk på knappen + i 3 sekunder for å starte søk etter endebryterne igjen.
Jeg ønsker å initialisere termostatventilen på nytt	Trykk på knappene + og - samtidig i 12 sekunder og slipp når ikon 9 vises . Displayet på termostatventilen viser "OK" hvis reinitialiseringen var vellykket.
Jeg ønsker å pare termostatventilen med boksen min på nytt.	Trykk på knappene + og - samtidig i 7 sekunder og slipp når ikon 8 vises . Displayet på termostatventilen viser "OK" hvis tilbakestilling av io var vellykket. Nå kan du starte paringsprosedyren med boksen din på nytt.

6. TEKNISKE DATA

Mål	87 x 55 x 48 mm
Vekt	160 g
Strømforsyning	2 alkaliske AA-batterier - 2 år batterilevetid
Driftsmodus	Type 1
Forurensningsgrad	Forurensning 2
Beskyttelsesindeks	IP20
Radiofrekvens	868,25 MHz - 868,95 MHz - 869,85 MHz
Brukte frekvensbånd og maksimal effekt	868,000 MHz - 868,600 MHz e.r.p. < 25 mW 868,700 MHz - 869,200 MHz e.r.p. < 25 mW 869,700 MHz - 870,000 MHz e.r.p. < 25 mW
Protokoll	io Homecontrol – 2-veis
Konstruksjon	2 + og – knapper LED-skjerm
Kompatibilitet	Uten adapter M30 x 1.5 mm 3 adaptere: M28x1,5, RA, RAV
Driftstemperatur	0°C – 50°C
Målt temperatur (luft og vann)	0 °C til 90 °C
Nøyaktighet	+/- 1°C
Justeringsområde	5 °C til 26 °C
Trinn	0,5 °C

SOMFY ACTIVITES SA

50 avenue du Nouveau Monde
F-74300 Cluses

www.somfy.com

somfy®

PPLIMF15492Bb



5150652A