

inteo

Centralis Indoor RTS



FR
DE
NL
IT

Notice d'installation
Installationsanleitung
Montagehandleiding
Guida all'installazione

Ref. 5056856B



Somfy SAS
50 avenue du Nouveau
Monde
F - 74300 CLUSES

www.somfy.com

Copyright © 2007 - 2016 Somfy SAS.
All rights reserved.

Somfy SAS, capital 20.000.000 Euros, RCS Annecy
303.970.230 - 06/2016



FR - Par la présente Somfy déclare que l'équipement radio couvert par ces instructions est conforme aux exigences de la Directive Radio 2014/53/UE et aux autres exigences essentielles des Directives Européennes applicables. Le texte complet de la déclaration UE de conformité est disponible sur www.somfy.com/ce.

DE - Somfy erklärt hiermit, dass das in dieser Anleitung beschriebene Funkgerät die Anforderungen der Funkanlagenrichtlinie 2014/53/EU sowie die grundlegenden Anforderungen anderer geltender europäischer Richtlinien erfüllt. Der vollständige Text der EU-Konformitätserklärung unter der Internetadresse www.somfy.com/ce verfügbar.

IT - Con la presente Somfy dichiara che il dispositivo radio coperto da queste istruzioni è conforme ai requisiti della Direttiva Radio 2014/53/UE e agli altri requisiti essenziali delle Direttive Europee applicabili. Il testo completo della dichiarazione UE di conformità è disponibile all'indirizzo Internet www.somfy.com/ce.

NL - Hierbij verklaart Somfy dat de radioapparatuur die behandeld wordt in dit document in overeenstemming is met de Richtlijn Radioapparatuur 2014/53/EU en de andere relevante bepalingen van de Europese richtlijnen voor toepassing binnen de Europese Unie. De volledige EU-conformiteitsverklaring staat ter beschikking op de website www.somfy.com/ce.



FR Notice d'installation

Le Centralis Indoor RTS est un récepteur radio RTS. Il permet de commander un moteur filaire à partir d'un point de commande de type RT ou RTS.

Le Centralis Indoor RTS s'utilise comme :

- commande de groupe - plusieurs Centralis Indoor RTS sont commandés à partir d'un unique point de commande.
- commande multiple - un Centralis Indoor RTS est commandé par plusieurs points de commande (au maximum 12 points de commande), ou
- commande des positions intermédiaires.

1. Généralités

1.1 Sécurité et responsabilité

Ce produit Somfy doit être installé par un professionnel de la motorisation et de l'automatisation de l'habitat, auquel cette notice est destinée. Avant toute installation, vérifiez la compatibilité de ce produit avec les équipements et accessoires associés. Cette notice décrit l'installation, la mise en service et le mode d'utilisation de ce produit.

L'installateur doit par ailleurs se conformer aux normes et à la législation en vigueur dans le pays d'installation, et informer ses clients des conditions d'utilisation et de maintenance du produit.

Toute utilisation hors du domaine d'application défini par Somfy est non conforme. Elle entraînerait, comme tout irrespect des instructions figurant dans cette notice, l'exclusion de la responsabilité et de la garantie de Somfy.

1.2 Conditions d'utilisation

- Installer le produit en intérieur uniquement.
- Ne jamais installer le produit à proximité de surfaces métalliques.
- Fixer le produit dans un boîtier d'encastrement de 50 mm de diamètre (espacement de 60 mm) ou dans un boîtier pour montage en saillie.

- Toujours laisser la face avant du produit dégagée.
- Contrôler la portée radio avant de fixer le produit. La portée radio est limitée par les normes de régulation des appareils radio.

Attention ! L'utilisation d'appareil radio (par exemple un casque radio hi-fi) utilisant la même fréquence peut réduire les performances du produit.

- Le bâtiment dans lequel le produit est utilisé peut réduire la portée radio. La portée radio est :
 - X = 200 m en champ libre
 - Y = 20 m à travers 2 murs en béton.

► Voir Figure A

2. Composants et données techniques

2.1 Description des éléments

- Bouton PROG
- LED
- Bouton de commande
- Fusible

► Voir Figure B

2.2 Caractéristiques techniques

	Centralis Indoor RTS 230 V	Centralis Indoor RTS 120 V
Alimentation	220-240V~50/60Hz 2,5 A	120V/60Hz~ 5 A
Fusible	3,15 A	6,3 A
Bandes de fréquence et puissance maximale utilisée	433.050 MHz - 434.790 MHz p.a.r. <10 mW	433.050 MHz - 434.790 MHz p.a.r. <10 mW
Fréquence	433,42 MHz	433,42 MHz
Température d'utilisation	+ 5 °C à + 40 °C	+ 5 °C à + 40 °C
Temps d'activation du moteur	3 min	3 min

	Centralis Indoor RTS 230 V	Centralis Indoor RTS 120 V
Dimensions (h x l x p)	80 x 80 x 45 mm	80 x 80 x 45 mm

3. Installation

3.1 Conseils d'installation

- Distance minimale (X) entre un Centralis Indoor RTS et le sol : X = 150 cm
- Distance minimale (Y) entre un Centralis Indoor RTS et un point de commande radio : Y = 30 cm
- Distance minimale (Z) entre deux Centralis Indoor RTS : Z = 20 cm.

► Voir Figure D

3.2 Montage encastré

- Couper l'alimentation secteur.
- Mettre le boîtier d'encastrement en place.
- Visser le support sur le boîtier d'encastrement à l'aide des vis fournies.
- Câbler le Centralis Indoor RTS selon la figure (E) : (a) / (b) = Montée ou Descente (c) / (e) = Neutre (d) = Phase (f) = Terre
- S'assurer qu'aucune force ne s'exerce sur les borniers.
- Insérer le Centralis Indoor RTS dans son support.
- Rétablir l'alimentation secteur.

► Voir Figures E et F

3.3 Montage en saillie

- Couper l'alimentation secteur.
- Fixer le boîtier sur le mur.
- Visser le support sur le boîtier en saillie à l'aide des vis fournies.
- Câbler le Centralis Indoor RTS selon la figure (E) : (a) / (b) = Montée ou Descente (c) / (e) = Neutre (d) = Phase (f) = Terre
- S'assurer qu'aucune force ne s'exerce sur les borniers.

DE Installationsanleitung

Der Centralis Indoor RTS ist ein RTS-Funkempfänger. Er dient zur Steuerung eines verkabelten Antriebs mittels eines Funksenders des Typs RT oder RTS.

Der Centralis Indoor RTS wird für folgende Zwecke verwendet:

- Gruppenbedienung – mehrere Centralis Indoor RTS Geräte werden von einem einzigen Funksender angesteuert.
- Mehrfachbedienung – ein Centralis Indoor RTS Gerät wird von verschiedenen Funksendern angesteuert (maximal 12 Sender).
- Anfahren von zwei Zwischenpositionen.

1. Allgemeines

1.1 Sicherheit und Verantwortung

Dieses Somfy-Produkt muss von einer fachlich qualifizierten Person installiert werden, für den diese Anleitung bestimmt ist. Vor der Montage muss die Kompatibilität dieses Produkts mit den dazugehörigen Ausrüstungs- und Zubehörteilen geprüft werden. Diese Anleitung beschreibt die Installation, die Inbetriebnahme und die Bedienung dieses Produkts.

Die fachlich qualifizierte Person muss außerdem alle im Installationsland geltenden Normen und Gesetze befolgen, und seine Kunden über die Bedienungs- und Wartungsbedingungen des Produkts informieren.

Jede Verwendung, die nicht dem von Somfy bestimmten Anwendungsbereich entspricht, gilt als nicht bestimmungsgemäß. Im Falle einer nicht bestimmungsgemäßen Verwendung, wie auch bei Nicht-Befolgung der Hinweise in dieser Anleitung, verfällt die Verantwortung und die Gewährleistungspflicht von Somfy.

1.2 Installationsbedingungen

- Installieren Sie das Produkt nur in Innenräumen.
- Installieren Sie das Produkt nie in der Nähe von Metalloberflächen.
- Installieren Sie das Produkt in einem Unterputzgehäuse von 50 mm Durchmesser (60 mm Tiefe) oder in einem Aufputzgehäuse.
- Lassen Sie die Vorderseite des Produktes immer frei.

Kontrollieren Sie die Funkreichweite, bevor Sie das Produkt festschrauben.

- Die Funkreichweite wird durch die Regulierungsnormen für Funkgeräte eingeschränkt.
- Achtung! Die Verwendung von Funkgeräten (z.B. eines HiFi-Funkkopfhörers) mit derselben Frequenz kann die Leistungen des Produkts einschränken.

- Das Gebäude, in dem das Gerät installiert ist, kann ebenfalls die Reichweite des Funksignals einschränken. Die Reichweite des Funksignals beträgt:
 - X = 200 m ohne Hindernisse
 - Y = 20 m durch 2 Betonwände durch.

► Siehe Abbildung A

2. Komponenten und technische Daten

2.1 Beschreibung der Komponenten

- PROG-Taste
- LED
- Bedientaste
- Sicherung

► Siehe Abbildung B

2.2 Technische Daten

	Centralis Indoor RTS 230 V	Centralis Indoor RTS 120 V
Spannungsversorgung	220-240V~50/60Hz 2,5 A	120V/60Hz~ 5 A
Sicherung	3,15 A	6,3 A
Frequenzband und maximale Leistung	433.050 MHz - 434.790 MHz e.r.p. <10 mW	433.050 MHz - 434.790 MHz e.r.p. <10 mW
Funkfrequenz	433,42 MHz	433,42 MHz
Temperaturbereich	+ 5 °C bis + 40 °C	+ 5 °C bis + 40 °C
Schaltzeit Relais	3 min	3 min
Maße (h x l x p)	80 x 80 x 45 mm	80 x 80 x 45 mm

► Siehe Abbildung C

3. Installation

3.1 Installationshinweise

- Mindestabstand (X) zwischen einem Centralis Indoor RTS und dem Boden: X = 150 cm
- Mindestabstand (Y) zwischen einem Centralis Indoor RTS und dem Funksender: Y = 30 cm
- Mindestabstand (Z) zwischen zwei Centralis Indoor RTS: Z = 20 cm

► Siehe Abbildung D

3.2 Unterputzmontage

- Unterbrechen Sie die Spannungsversorgung.
- Bringen Sie die Unterputzdose an.
- Schrauben Sie mittels der mitgelieferten Schrauben den Steckrahmen auf das Unterputzgehäuse.
- Schließen Sie den Centralis Indoor RTS gemäß dem Stromlaufplan an (Abbildung (E)):
- (a) / (b) = AUF oder AB, (c) / (e) = Neutraleiter (N), (d) = Phase (L), (f) = Schutzleiter (PE)
- Stellen Sie sicher, dass die Anschlussklemmen keiner Zugbelastung ausgesetzt sind.
- Stecken Sie den Centralis Indoor RTS in den Steckrahmen.
- Schalten Sie die Spannungsversorgung wieder ein (z.B. Sicherung einschalten).

► Siehe Abbildungen E und F

3.3 Aufputzmontage

- Unterbrechen Sie die Spannungsversorgung (z.B. Sicherung ausschalten).
- Befestigen Sie das Aufputzgehäuse an der Wand.
- Schrauben Sie mittels der gelieferten Schrauben den Steckrahmen auf das Aufputzgehäuse.
- Schließen Sie den Centralis Indoor RTS gemäß dem Stromlaufplan an (Abbildung (E)):
- (a) / (b) = AUF oder AB, (c) / (e) = Neutraleiter (N), (d) = Phase (L), (f) = Schutzleiter (PE)
- Stellen Sie sicher, dass die Anschlussklemmen keiner Zugbelastung ausgesetzt sind.
- Stecken Sie den Centralis Indoor RTS in den Steckrahmen.

► Siehe Abbildung I

► Siehe Abbildungen E und G

4. Inbetriebnahme
Um den Centralis Indoor RTS in Betrieb zu nehmen und die Verkabelung zu prüfen, muss ein RTS-Funksender im Centralis Indoor RTS eingeleitet sein.

4.1 Einlernen eines RTS-Funksenders

- Drücken Sie die PROG-Taste (1) des Centralis Indoor RTS bis die LED (2) leuchtet und der Rollladen mit einer kurzen Auf-/Ab-Bewegung bestätigt. Der Centralis Indoor RTS ist jetzt 2 Minuten lang in Lernbereitschaft.
- Drücken Sie die PROG-Taste des RTS-Funksenders bis der Rollladen mit einer kurzen Auf-/Ab-Bewegung bestätigt: Der RTS-Funksender ist im Centralis Indoor RTS eingelernt.

► Siehe Abbildung H

4.2 Prüfen der Drehrichtung

- Drücken Sie die AUF-Taste des RTS-Funksenders:
 - Fahrt der Rollladen nach oben, ist die Verkabelung korrekt angeschlossen: setzen Sie die Abdeckung auf und siehe Absatz „Programmierung“
 - Fahrt der Rollladen nach unten, führen Sie die folgenden Punkte durch:
- Unterbrechen Sie die Spannungsversorgung
- Tauschen Sie am Centralis Indoor RTS die braune mit der schwarzen Kabelader.
- Schalten Sie die Spannungsversorgung wieder.
- Drücken Sie die AUF-Taste am RTS-Funksender um die Drehrichtung erneut zu prüfen.
- Setzen Sie die Abdeckung auf.

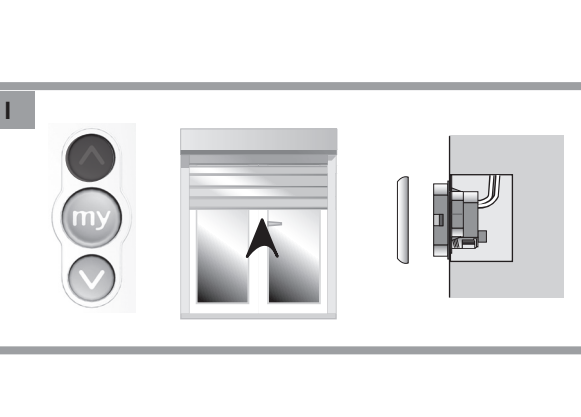
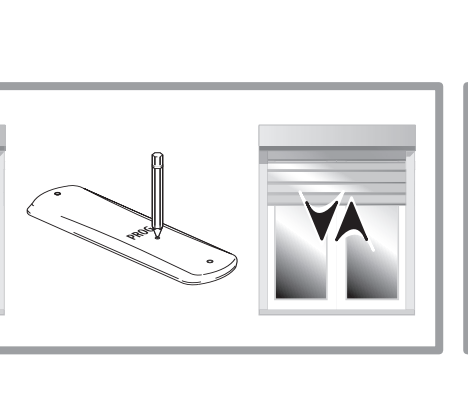
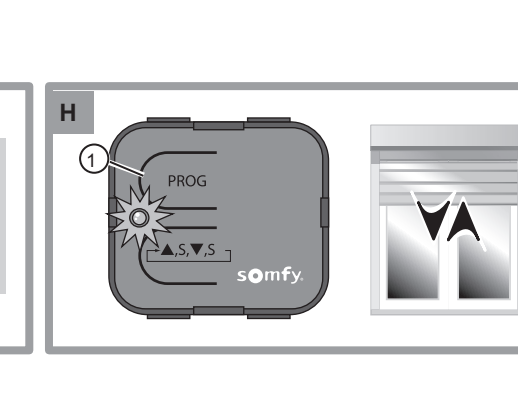
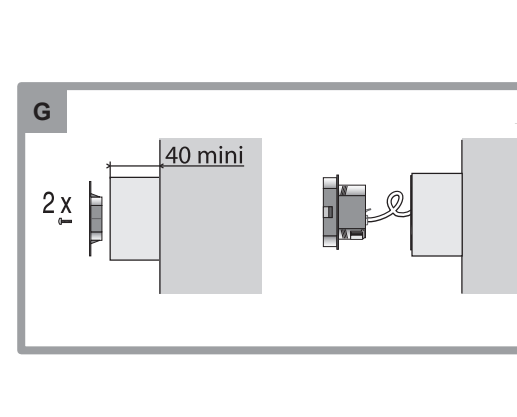
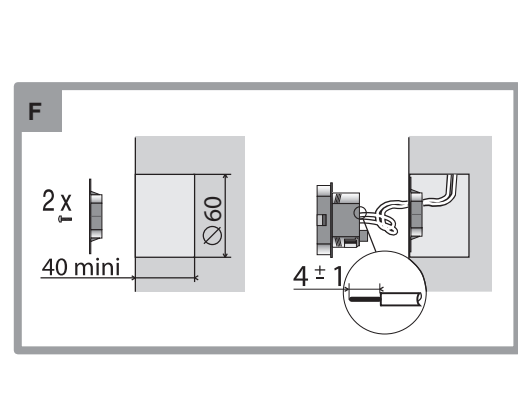
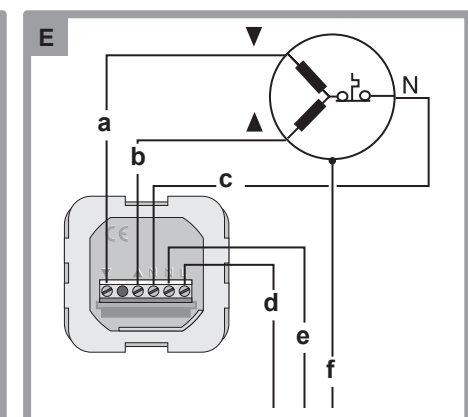
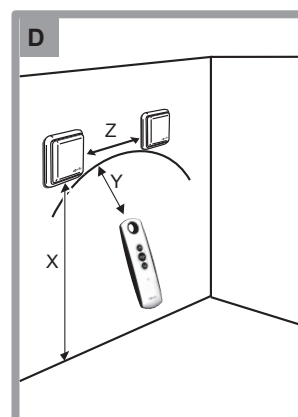
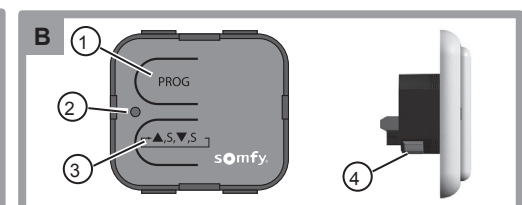
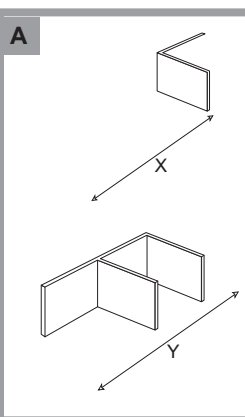

NL Montagehandleiding

De Centralis Indoor RTS is een draadloze RTS ontvanger waarmee een bedrade motor vanuit een bedieningspunt type RT of RTS kan worden bediend.

De Centralis Indoor RTS wordt gebruikt voor:

- groepsbesturing – waarbij meerdere Centralis Indoor RTS ontvangers worden bestuurd vanuit één enkel bedieningspunt,
- meervoudige besturing – waarbij een Centralis Indoor RTS ontvanger wordt bestuurd vanuit meerdere bedieningspunten (maximaal 12 bedieningspunten).
- besturing naar tussenposities.

- Het gebouw waarin het product gebruikt wordt kan het draadloze bereik verminderen. Het draadloze bereik is:

- X = 200 m (vrij veld)
- Y = 20 m door 2 betonnen muren.

► Zie Figuur A

1. Algemeen

1.1 Veiligheid en aansprakelijkheid

Dit Somfy product moet worden geïnstalleerd door een erkende installateur van automatiseringssystemen in woningen. Deze handleiding is voor hem bestemd. Vóór installatie moet gecontroleerd worden of dit product compatibel is met de aanwezige apparatuur en accessoires. Deze handleiding geeft instructies voor het installeren, inbedrijfstellen en gebruiken van dit product.

De installateur moet er bovendien voor zorgen dat de installatie voldoet aan de in het betreffende land geldende regelgeving en de klant informeren over gebruik en onderhoud van het product.

- Elk gebruik buiten het door Somfy bepaalde toepassingsgebied is niet conform en heeft net als het niet naleven van de instructies in deze handleiding tot gevolg dat Somfy elke aansprakelijkheid afwijst en dat de garantie komt te vervallen.

1.2 Gebruiksomstandigheden

- Dit product mag alleen binnenshuis geïnstalleerd worden.
- Plaats het product nooit in de buurt van metalen oppervlakken.
- Plaats het product in een inbouwdoos met een diameter van 50 mm (inbouwruimte 60 mm) of in een opbouwdoos.
- De voorzijde van het product moet altijd goed toegankelijk

- Controleer het draadloze bereik voordat u het product definitief bevestigt. Het draadloze bereik wordt beperkt door de regelgeving inzake draadloze apparaten.
- Waarschuwing! Het gebruik van een draadloos apparaat (bijvoorbeeld een draadloze hifi hoofdtelefoon) dat op dezelfde frequentie werkt kan de prestaties van het product negatief beïnvloeden.

- Het gebouw waarin het product gebruikt wordt kan het draadloze bereik verminderen. Het draadloze bereik is:

► Zie Figuur A

2. Onderdelen en technische specificaties

2.1 Beschrijving van de onderdelen

- PROG toets
- LED
- Bedieningstoets
- Zekering

► Zie Figuur B

2.2 Technische specificaties

	Centralis Indoor RTS 230 V	Centralis Indoor RTS 120 V
Voeding	220-240V~50/60Hz 2,5 A	120V/60Hz~ 5 A
Zekering	3,15 A	6,3 A
Gebruikte frequentiebanden en maximaal vermogen	433.050 MHz - 434.790 MHz e.r.p. <10 mW	433.050 MHz - 434.790 MHz e.r.p. <10 mW
Frequentie	433,42 MHz	433,42 MHz
Gebruiks-temperatuur	+ 5 °C tot + 40 °C	+ 5 °C tot + 40 °C
Activeringstijd van de motor	3 min	3 min

	Centralis Indoor RTS 230 V	Centralis Indoor RTS 120 V
Afmetingen (h x b x d)	80 x 80 x 45 mm	80 x 80 x 45 mm

► Zie Figuur C

3. Installatie

3.1 Installatie-instructies

- Minimumafstand (X) tussen een Centralis Indoor RTS en de grond: X = 150 cm
- Minimumafstand (Y) tussen een Centralis Indoor RTS en een draadloos bedieningspunt: Y = 30 cm
- Minimumafstand (Z) tussen twee Centralis Indoor RTS apparaten: Z = 20 cm.

► Zie Figuur D

3.2 Inbouw

- Onderbreek de netvoeding.
- Breng de inbouwdoos aan.
- Schroef de steun met de meegeleverde schroeven op de inbouwdoos vast.
- Sluit de Centralis Indoor RTS aan volgens het schema in figuur (E): (a) / (b) = Ophalen of Neerlaten (c) / (e) = Nul (d) = Fase (f) = Aarde
- Controleer of er geen kracht op de klemmenblokken wordt uitgeoefend.
- Zet de Centralis Indoor RTS op de steun.
- Sluit de netvoeding weer aan.

► Zie Figuur E en F

3.3 Opbouw

- Onderbreek de netvoeding.
- Bevestig de doos aan de wand.
- Schroef de steun met de meegeleverde schroeven op de opbouwdoos vast.
- Sluit de Centralis Indoor RTS aan volgens het schema in figuur (E):

- (a) / (b) = Ophalen of Neerlaten (d) = Fase
- (c) / (e) = Nul (f) = Aarde

- Controleer of er geen kracht op de klemmenblokken wordt uitgeoefend.
- Breng de Centralis Indoor RTS in de steun aan.
- Sluit de netvoeding weer aan.

► Zie Figuur E en G

4. Ingebruikname

Om de Centralis Indoor RTS in gebruik te nemen en te controleren of hij goed is aangesloten moet er een RTS bedieningspunt in de Centralis Indoor RTS ingelezen worden.

4.1 Bedieningspunt inlezen

- Druk op de PROG toets (1) van de Centralis Indoor RTS totdat de LED (2) gaat branden en het rolluik kort heen en weer gaat: de Centralis Indoor RTS staat nu 2 minuten in programmemoedus.
- Druk op de PROG toets van het RTS bedieningspunt totdat het rolluik kort heen en weer gaat: het RTS bedieningspunt is nu in de Centralis Indoor RTS ingelezen.

► Zie Figuur H

4.2 Draarichting controleren

- Druk op de OP-toets van het RTS bedieningspunt:
 - Als het rolluik omhoog gaat is de aansluiting goed uitgevoerd: breng de beschermkap aan en ga verder met paragraaf «Programmeren».
 - Als het rolluik omlaag gaat, volg dan onderstaande instructies.
- Onderbreek de netvoeding.
- Verwissel de bruine en de zwarte draad die op de Centralis Indoor RTS aangesloten zijn.
- Sluit de netvoeding weer aan.
- Druk op de OP-toets van het RTS bedieningspunt om te controleren of het luik inderdaad omhoog gaat.
- Breng de beschermkap aan.

► Zie Figuur I

IT Guida all'installazione

Il Centralis Indoor RTS è un ricevitore radio RTS in grado di comandare un motore cablato tramite un trasmettitore di tipo RT o RTS.

Il Centralis Indoor RTS può essere comandato da:

- comando di gruppo – è possibile comandare più Centralis Indoor RTS utilizzando un solo trasmettitore;
- comandi multipli – un Centralis Indoor RTS può essere comandato da più trasmettitori (con al massimo 12 trasmettitori);
- oppure è possibile impostare 2 posizioni intermedie.

- L'edificio nel quale si utilizza il prodotto potrebbe ridurre la portata radio. La portata radio è:

- X = 200 m min campo aperto;
- Y = 20 m attraverso 2 muri di cemento.

► Vedi figura A

1. Informazioni generali

1.1 Sicurezza e responsabilità

Questo prodotto Somfy deve essere installato da un tecnico specializzato in motorizzazioni e automazioni di apparecchiature residenziali, ed è il solo destinatario di questa guida. Prima dell'installazione, verificare la compatibilità di questo prodotto con le apparecchiature e con gli accessori associati. Questa guida descrive l'installazione, la messa in servizio e la modalità di utilizzo del prodotto.

L'installatore dovrà conformarsi alle norme e alla legislazione in vigore nel Paese nel quale viene effettuata l'installazione, e dovrà informare i propri clienti sulle condizioni d'utilizzo e di manutenzione del prodotto. Qualsiasi utilizzo che non rientra nel campo di applicazione dichiarato da Somfy è considerato non conforme. L'utilizzo riportato in questa guida annulla la responsabilità e la garanzia Somfy.

1.2 Condizioni di utilizzo

- L'apparecchio deve essere installato solo in ambienti interni.
- L'apparecchio non deve essere installato in prossimità di pareti metalliche.
- Fissare l'apparecchio in un alloggiamento a incasso da 50 mm di diametro (area di 60 mm) oppure nella scatola per

FR 5. Programmation du Centralis Indoor RTS

5.1 Mise en mode programmation

5.1.1 À partir du Centralis Indoor RTS
- Appuyer sur le bouton PROG du Centralis Indoor RTS jusqu'à ce que la LED s'allume et que le volet roulant effectue un va-et-vient : le Centralis Indoor RTS est en mode programmation pendant 2 min.
► Voir Figure J

5.1.2 À partir d'un point de commande enregistré
- Appuyer sur le bouton PROG d'un point de commande enregistré jusqu'à ce que le volet roulant effectue un va-et-vient : le Centralis Indoor RTS est en mode programmation pendant 2 min.
► Voir Figure J

5.2 Ajout et suppression de points de commande RT et RTS

5.2.1 Ajout d'un point de commande RTS
- Mettre le Centralis Indoor RTS en mode programmation.
- Appuyer sur le bouton PROG du point de commande RTS à ajouter jusqu'à ce que le volet roulant effectue un va-et-vient : le point de commande RTS est enregistré.
► Voir Figures J, K,

5.2.2 Ajout d'un point de commande Inis RT / Inis RTS
- Mettre le Centralis Indoor RTS en mode programmation.
- Établir un contact entre la plage PROG et le support de pile de l'Inis RT / Inis RTS jusqu'au va-et-vient du moteur : l'Inis RT / Inis RTS est enregistré.
► Voir Figures J, L

5.3 Suppression de points de commande RT et RTS

5.3.1 Point de commande RTS
- Mettre le Centralis Indoor RTS en mode programmation.
- Appuyer sur le bouton PROG du point de commande RTS à supprimer jusqu'à ce que le volet roulant effectue un va-et-vient : le point de

commande RTS est supprimé.

► Voir Figures J, K

5.3.2 Point de commande Inis RT / Inis RTS

- Mettre le Centralis Indoor RTS en mode programmation.
- Établir un contact entre la plage PROG et le support de pile de l'Inis RT / Inis RTS jusqu'au va-et-vient du moteur : le point de commande est supprimé.
► Voir Figures J, L

5.4 Création de commande multiple ou de groupe

5.4.1 Commande multiple
- Mettre le Centralis Indoor RTS en mode programmation.
- Ajouter le premier point de commande selon la procédure décrite au paragraphe « Ajout d'un point de commande ».
- Répéter ces deux opérations pour l'ajout de chaque point de commande.
Attention : un maximum de 12 points de commande peut être enregistré dans un Centralis Indoor RTS.
► Voir Figures J, K, L

5.4.2 Commande de groupe
- Mettre le Centralis Indoor RTS en mode programmation.
- Ajouter le point de commande souhaité au Centralis Indoor RTS selon la procédure décrite au paragraphe « Ajout d'un point de commande ».
- Répéter ces deux opérations pour l'ajout de chaque Centralis Indoor RTS.
► Voir Figures J, K, L

5.5 Positions intermédiaires
Deux positions intermédiaires peuvent être enregistrées : une position accessible lorsque le volet roulant est en haut, dite position intermédiaire 1 (IP1) et une position accessible lorsque le volet roulant est en bas, dite position intermédiaire 2 (IP2).
► Voir Figures J, K, L

5.5.1 Réglage de la position intermédiaire 1 (IP1)
- Monter le volet roulant en fin de course haute.
- Appuyer sur la touche STOP/My.

- Appuyer en même temps sur les touches Descente et STOP/My : le volet roulant descend.
- Appuyer sur la touche STOP/My lorsque le volet roulant est à la bonne hauteur.

- Si besoin, ajuster la position du volet roulant avec les touches Montée et Descente.
- Appuyer sur la touche STOP/My jusqu'au va-et-vient du moteur : la position intermédiaire 1 (IP1) est enregistrée.
► Voir Figure M

5.5.2 Réglage de la position intermédiaire 2 (IP2)
- Descendre le volet roulant en fin de course basse.
- Appuyer sur la touche STOP/My.
- Appuyer en même temps sur les touches Montée et STOP/My : le volet roulant monte.
- Appuyer sur la touche STOP/My lorsque le volet roulant est à la bonne hauteur.
- Si besoin, ajuster la position du volet roulant avec les touches Montée et Descente.
- Appuyer sur la touche STOP/My jusqu'au va-et-vient du moteur : la position intermédiaire 2 (IP2) est enregistrée.
► Voir Figure N

5.5.3 Utilisation des positions intermédiaires
- Appuyer sur la touche STOP/My pour atteindre la position intermédiaire enregistrée : Le volet roulant se met en mouvement et s'arrête en position intermédiaire.
► Voir Figure P

5.5.4 Modification des positions intermédiaires
- Suivre la procédure de réglage des positions intermédiaires IP1 ou IP2 pour modifier les positions intermédiaires.
Attention : le volet roulant ne doit pas se trouver en position intermédiaire (IP1) ou (IP2) ni en fin de courses haute ou basse.
► Voir Figures M et N

5.5.5 Suppression d'une position intermédiaire
- Appuyer sur la touche STOP/My pour atteindre la position intermédiaire (IP1 ou IP2) à supprimer.

- Appuyer sur la touche STOP/My jusqu'au va-et-vient du moteur : la position intermédiaire est supprimée.
► Voir Figure O

DE 5. Programmierung des Centralis Indoor RTS

5.1 Den Centralis Indoor RTS in Lernbereitschaft setzen

5.1.1 Am Centralis Indoor RTS
- Drücken Sie die PROG-Taste des Centralis Indoor RTS (1), bis die LED leuchtet und der Rollladen mit einer kurzen Auf-/Ab-Bewegung bestätigt : Der Centralis Indoor RTS ist jetzt 2 Minuten lang in Lernbereitschaft.
► Siehe Abbildung J

5.1.2 Am eingelesenen RTS Funksender
- Drücken Sie die PROG-Taste des eingelesenen Funksenders (2), bis die LED leuchtet und der Rollladen mit einer kurzen Auf-/Ab-Bewegung bestätigt: Der Centralis Indoor RTS ist jetzt 2 Minuten lang in Lernbereitschaft.
► Siehe Abbildung J

5.2 Hinzufügen und Löschen von RTS/RT Funksendern

5.2.1 Hinzufügen eines RTS Funksenders
- Setzen Sie den Centralis Indoor RTS in Lernbereitschaft.
- Drücken Sie die PROG-Taste des hinzuzufügenden RTS Funksenders bis der Rollladen mit einer kurzen Auf-/Ab-Bewegung bestätigt : Der RTS Funksender ist im Centralis Indoor RTS eingelegt.
► Siehe Abbildungen J, K,

5.2.2 Hinzufügen eines Inis RT / Inis RTS-Senders
- Setzen Sie den Centralis Indoor RTS in Lernbereitschaft.
- Überbrücken Sie beim Inis RT / Inis RTS Sender die Kontaktfläche „PROG“ mit dem Batteriehalter (z.B. mit einem Schraubendreher) bis der Rollladen mit einer kurzen Auf-/Ab-Bewegung bestätigt: Der Inis RT / Inis RTS ist jetzt eingelegt.
► Siehe Abbildungen J, L

5.3 Löschen von RTS/RT Funksendern

5.3.1 RTS Funksender
- Setzen Sie den Centralis Indoor RTS in Lernbereitschaft.
- Drücken Sie die PROG-Taste des zu löschenden RTS Funksenders bis der Rollladen mit einer kurzen Auf-/Ab-Bewegung bestätigt: Der RTS Funksender ist gelöscht.
► Siehe Abbildungen J, K

5.3.2 Inis RT / Inis RTS-Sender
- Setzen Sie den Centralis Indoor RTS in Lernbereitschaft.
- Überbrücken Sie beim Inis RT / Inis RTS Sender die Kontaktfläche „PROG“ mit dem Batteriehalter (z.B. mit einem Schraubendreher) bis Rollladen mit einer kurzen Auf-/Ab-Bewegung bestätigt: Der Inis RT / Inis RTS ist jetzt gelöscht.
► Siehe Abbildungen J, L

5.4 Programmieren einer Mehrfach-/Gruppenbedienug

5.4.1 Mehrfachbedienug
- Setzen Sie den Centralis Indoor RTS in Lernbereitschaft.
- Fügen Sie den ersten RTS Funksender entsprechend dem im Abschnitt „Hinzufügen eines RTS Funksenders“ beschriebenen Verfahren hinzu.
- Wiederholen Sie diese Schritte für jeden hinzuzufügenden RTS Funksender.
Achtung: Es können maximal 12 RTS Funksender in einem Centralis Indoor RTS eingelesen werden.
► Siehe Abbildungen J, K, L

5.4.2 Gruppenbedienug
- Setzen Sie den ersten Centralis Indoor RTS in Lernbereitschaft.
- Fügen Sie den ersten Centralis Indoor RTS entsprechend dem im Abschnitt „Hinzufügen eines RTS Funksenders“ beschriebenen Verfahren dem gewünschten RTS Funksender hinzu.
- Wiederholen Sie diese Schritte für jeden hinzuzufügenden Centralis Indoor RTS auf einen RTS Funksender.
► Siehe Abbildungen J, K, L

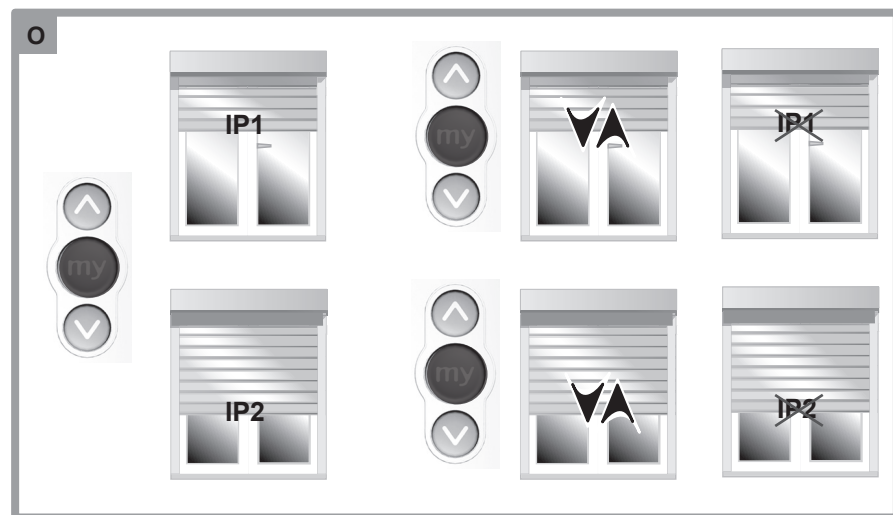
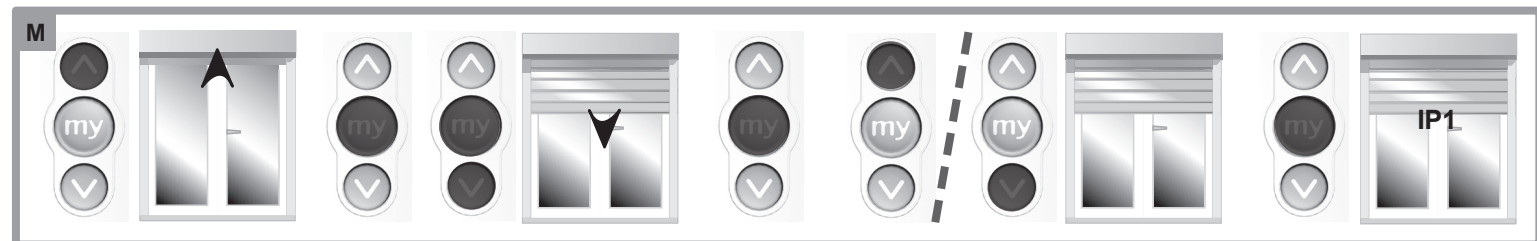
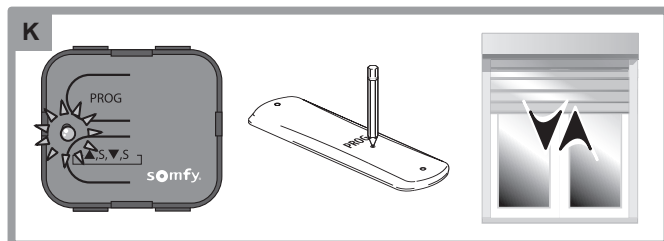
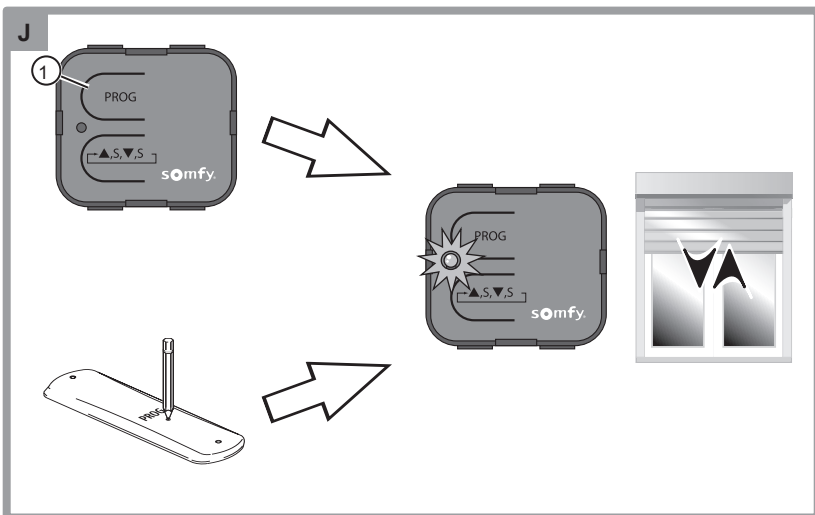

NL 5. Centralis Indoor RTS programmeren

5.1 Programmeermodus activeren

5.1.1 Vanuit de Centralis Indoor RTS
- Druk op de PROG toets van de Centralis Indoor RTS totdat de LED gaat branden en het rolluik kort heen en weer gaat: de Centralis Indoor RTS staat nu 2 minuten in programmeermodus.
► Zie Figuur J

5.1.2 Vanuit een ingelezen bedieningspunt
- Druk op de PROG toets van een ingelezen bedieningspunt totdat het rolluik kort heen en weer gaat: de Centralis Indoor RTS staat nu 2 minuten in programmeermodus.
► Zie Figuur J

5.2 RT en RTS bedieningspunten toevoegen of verwijderen

5.2.1 RTS bedieningspunt toevoegen
- Zet de Centralis Indoor RTS in programmeermodus.
- Druk op de PROG toets van het toe te voegen RTS bedieningspunt totdat het rolluik kort heen en weer gaat: het RTS bedieningspunt is nu ingelezen.
► Zie Figuur J, K,

5.2.2 Inis RT / Inis RTS bedieningspunt toevoegen
- Zet de Centralis Indoor RTS in programmeermodus.
- Maak contact tussen het PROG vlak en de batterijruimte van de Inis RT / Inis RTS totdat de motor kort heen en weer beweegt: de Inis RT / Inis RTS is nu ingelezen.
► Zie Figuur J, L

5.3 RT en RTS bedieningspunten verwijderen

5.3.1 RTS bedieningspunt
- Zet de Centralis Indoor RTS in programmeermodus.
- Druk op de PROG toets van het te verwijderen RTS bedieningspunt totdat het rolluik kort heen en weer gaat: het RTS bedieningspunt is nu verwijderd.
► Zie Figuur J, K

5.3.2 Inis RT / Inis RTS bedieningspunt
- Zet de Centralis Indoor RTS in programmeermodus.
- Maak contact tussen het PROG vlak en de batterijruimte van de Inis RT / Inis RTS totdat de motor kort heen en weer beweegt: het bedieningspunt is nu verwijderd.
► Zie Figuur J, L

5.4 Meervoudige besturing of groepsbesturing programmeren

5.4.1 Meervoudige besturing
- Zet de Centralis Indoor RTS in programmeermodus.
- Voeg het eerste bedieningspunt toe volgens de instructies onder «Bedieningspunt toevoegen».
- Herhaal deze twee stappen voor het toevoegen van het gewenste aantal bedieningspunten.
Waarschuwing: er kunnen maximaal 12 bedieningspunten in de Centralis Indoor RTS opgeslagen worden.
► Zie Figuur J, K, L

5.4.2 Groepsbesturing
- Zet de Centralis Indoor RTS in programmeermodus.
- Voeg het gewenste bedieningspunt toe in de Centralis Indoor RTS volgens de instructies onder «Bedieningspunt toevoegen».
- Herhaal deze twee stappen voor het toevoegen van elke Centralis Indoor RTS.
► Zie Figuur J, K, L

5.5 Tussenposities
Er kunnen 2 tussenposities opgeslagen worden: een tussenpositie die bereikbaar is vanuit de bovenste eindstand van het rolluik: tussenpositie 1 (IP1) en een tussenpositie die bereikbaar is vanuit de onderste eindstand van het rolluik: tussenpositie 2 (IP2).
► Zie Figuur M en N

5.5.1 Tussenpositie 1 (IP1) programmeren
- Stuur het rolluik omhoog tot het niet verder kan.
- Druk op de STOP/My toets.
- Druk tegelijkertijd op de NEER toets en de STOP/My toets: het

rolluik gaat omlaag.
- Druk op de STOP/My toets als het rolluik de gewenste tussenpositie bereikt heeft.
- Wijzig de positie van het rolluik zodanig met behulp van de OP en NEER toetsen.
- Druk op de STOP/My toets tot de motor kort heen en weer gaat: de tussenpositie 1 (IP1) is nu geprogrammeerd.
► Zie Figuur M

5.5.2 Tussenpositie 2 (IP2) programmeren
- Stuur het rolluik omlaag tot het niet verder kan.
- Druk op de STOP/My toets.
- Druk tegelijkertijd op de OP toets en de STOP/My toets: het rolluik gaat omhoog.
- Druk op de STOP/My toets als het rolluik de gewenste tussenpositie bereikt heeft.
- Wijzig de positie van het rolluik zodanig met behulp van de OP en NEER toetsen.
- Druk op de STOP/My toets tot de motor kort heen en weer gaat: de tussenpositie 2 (IP2) is nu geprogrammeerd.
► Zie Figuur N

5.5.3 Tussenposities gebruiken
- Druk op de STOP/My toets om het luik naar de geprogrammeerde tussenpositie te sturen: het rolluik komt in beweging en stopt bij de tussenpositie.
► Zie Figuur P

5.5.4 Tussenposities wijzigen
- Volg de instructies voor het programmeren van de tussenposities IP1 of IP2 om de tussenposities te wijzigen.
Waarschuwing: het rolluik mag niet in tussenpositie IP1 of IP2 staan en ook niet in bovenste of onderste eindstand.
► Zie Figuur M en N

5.5.5 Tussenpositie verwijderen
- Druk op de STOP/My toets om het luik naar de te verwijderen tussenpositie (IP1 of IP2) te sturen.
- Druk op de STOP/My toets tot de motor kort heen en weer gaat: de

tussenpositie is nu verwijderd.
► Zie Figuur O

6. Rolluik besturen

6.1 Met een RTS bedieningspunt
- Druk op de OP of NEER toets om het rolluik in beweging te zetten.
- Druk op de STOP/My toets om het rolluik stop te zetten of om het luik naar een tussenpositie te sturen.
► Zie Figuur O

6.2 Met een Inis RT / Inis RTS bedieningspunt
- Druk op de toets van de Inis RT / Inis RTS om het rolluik in beweging te zetten: Ophalen / STOP / Neerlaten / STOP / Ophalen...
► Zie Figuur P

7. Reset
Waarschuwing: Bij een reset worden alle geprogrammeerde bedieningspunten en tussenposities gewist.
- Appuyer sur le bouton PROG du Centralis Indoor RTS jusqu'à ce que la LED s'allume et que le moteur effectue deux va-et-vient : le Centralis Indoor RTS est remis à zéro.
► Zie Figuur P

IT 5. Programmazione del Centralis Indoor RTS

5.1 Attivazione della modalità di programmazione
5.1.1 Partendo da un Centralis Indoor RTS
- Premere il pulsante "PROG" di Centralis Indoor RTS fino a quando si accende il LED e fino a quando la tapparella si muove su e giù: il Centralis Indoor RTS rimane in modalità di programmazione per 2 minuti.
► Vedi figura J

5.1.2 Partendo da un trasmettitore già memorizzato
- Premere il pulsante "PROG" di un trasmettitore già memorizzato fino a quando la tapparella si muove su e giù: il Centralis Indoor RTS entra in modalità di programmazione per 2 min.
► Vedi figura J

5.2 Aggiunta ed eliminazione di trasmettitori RT e RTS
5.2.1 Aggiunta di un trasmettitore RTS
- Attivare la modalità di programmazione di Centralis Indoor RTS.
- Premere il pulsante "PROG" del trasmettitore RTS da aggiungere fino a quando la tapparella si muove su e giù: il nuovotrasmettitore RTS è stato memorizzato.
► Vedi figura J, K,

5.2.2 Aggiunta di un trasmettitore Inis RT / Inis RTS
- Attivare la modalità di programmazione di Centralis Indoor RTS.
- Stabilire un contatto tra il campo PROG e la batteria dell' Inis RT / Inis RTS fino a quando la tapparella si muove su e giù: il trasmettitore INIS RT è stato memorizzato.
► Vedi figura J, L

5.3 Eliminazione di trasmettitori RT e RTS

5.3.1 Trasmittitore RTS
- Attivare la modalità di programmazione di Centralis Indoor RTS.
- Premere il pulsante "PROG" del trasmettitore RTS da eliminare fino a quando la tapparella si muove su e giù: il trasmettitore RTS è stato

eliminato.
► Vedi figure J, K

5.3.2 Trasmittitore Inis RT / Inis RTS
- Attivare la modalità di programmazione del Centralis Indoor RTS.
- Stabilire un contatto tra il campo PROG e la batteria dell' Inis RT / Inis RTS fino a quando la tapparella si muove su e giù: il trasmettitore è stato eliminato.
► Vedi figure J, L

5.4 Creazione di un comando multiplo o di gruppo
5.4.1 Comando multiplo
- Attivare la modalità di programmazione del Centralis Indoor RTS.
- Aggiungere il primo trasmettitore seguendo la procedura descritta nel paragrafo "Aggiunta di un trasmettitore".
- Ripetere le due operazioni per l'aggiunta di ogni singolo trasmettitore.
Attenzione: il Centralis Indoor RTS consente di memorizzare un numero massimo di 12 trasmettitori.
► Vedi figure J, K, L

5.4.2 Comando di gruppo
- Attivare la modalità di programmazione del Centralis Indoor RTS.
- Aggiungere i trasmettitori desiderati al Centralis Indoor RTS seguendo la procedura descritta al paragrafo "Aggiunta di un trasmettitore".
- Ripetere le due operazioni per l'aggiunta di ogni singola unità Centralis Indoor RTS.
► Vedi figure J, K, L

5.5 Posizioni intermedie
Esiste la possibilità di memorizzare due posizioni intermedie: una posizione accessibile quando la tapparella si trova in posizione alta, chiamata posizione intermedia 1 (IP1) e una posizione accessibile quando la tapparella è in basso, chiamata posizione intermedia 2 (IP2).
► Vedi figura P

5.5 Zwischenpositionen (IP/my-Position) einlernen

Es können zwei Zwischenpositionen eingelesen werden. Eine Zwischenposition wird von der Oberen Endlage angefahren (IP1) und die zweite Zwischenposition (IP2) wird von der Unteren Endlage angefahren.
5.5.1 Einlernen der Zwischenposition 1 (IP1)
- Fahren Sie den Rollladen in seine Obere Endlage.
- Drücken Sie die my-/Stopp-Taste.
- Drücken Sie gleichzeitig die AB- und my-/Stopp-Taste des RTS Funksenders : der Rollladen fährt nach unten.
- Drücken Sie die my-/Stopp-Taste, wenn der Rollladen die gewünschte Position erreicht hat.
- Ggf. justieren Sie die Position des Rollladens mittels der AUF- bzw. und AB-Taste.
- Drücken Sie die my-/Stopp-Taste, bis der Antrieb mit einer kurzen Auf-/Ab-Bewegung bestätigt: Die Zwischenposition 1 (IP1) ist eingelesen.
► Siehe Abbildung M

5.5.2 Einlernen der Zwischenposition 2 (IP2)
- Fahren Sie den Rollladen in seine Untere Endlage.
- Drücken Sie die my-/Stopp-Taste
- Drücken Sie gleichzeitig die AUF- und my-/Stopp-Taste des RTS Funksenders: Der Rollladen fährt nach oben.
- Drücken Sie die my-/Stopp-Taste, wenn der Rollladen die gewünschte Position erreicht hat.
- Ggf. die Position des Rollladens mittels der AUF- bzw. und AB-Taste justieren.
- Drücken Sie die my-/Stopp-Taste, bis der Antrieb mit einer kurzen Auf-/Ab-Bewegung bestätigt: Die Zwischenposition 2 (IP2) ist eingelesen.
► Siehe Abbildung N

5.5.3 Anfahren der Zwischenpositionen
- Drücken Sie aus der Oberen bzw. Unteren Endlage die my-/Stopp-

Taste, um die gespeicherten Zwischenposition anzufahren.

5.5.4 Ändern der Zwischenpositionen
- Um die Zwischenpositionen zu ändern, wiederholen Sie die Punkte „Einlernen der Zwischenposition 1“ und „Einlernen der Zwischenposition 2“.
Achtung: Der Rollladen darf sich weder auf einer Zwischenposition (IP1 oder IP2), noch in einer seiner Endlagen befinden.
► Siehe Abbildungen M und N

5.5.5 Löschen einer Zwischenposition
- Drücken Sie die my-/Stopp-Taste, um die zu löschende Zwischenposition (IP1 oder IP2) anzufahren (siehe „Anfahren der Zwischenpositionen“).
- Drücken Sie die my-/Stopp-Taste, bis der Antrieb mit einer kurzen Auf-/Ab-Bewegung bestätigt:Die Zwischenposition ist gelöscht.
► Siehe Abbildung O

6. Bedienung des Rollladens

6.1 Mittels eines RTS Funksenders
- Drücken Sie die Taste AUF oder AB, um den Rollladen zu verfahren.
- Drücken Sie die my-/Stopp-Taste, um die Bewegung des Rollladens anzuhalten bzw. aus den Endlagen die Zwischenpositionen anzufahren.

6.2 Mittels eines Inis RT / Inis RTS-Senders
- Drücken Sie die Bedientaste des Inis RT/ Inis RTS, um den Rollladen zu verfahren: AUF/STOPP/AB/STOPP/AUF ...

7. Rücksetzen auf Werkseinstellung (Reset)
Achtung: Das Zurücksetzen auf Werkseinstellung löscht alle gespeicherten RTS/RT Funksender und Zwischenposition.
- Drücken Sie die PROG-Taste des Centralis Indoor RTS bis die LED leuchtet und der Antrieb mit zwei kurzen Auf-/Ab-Bewegungen bestätigt: Der Centralis Indoor RTS ist auf Werkseinstellung zurückgesetzt.
► Siehe Abbildung P

