



Eolis io

FR Notice
EN Instructions
DE Anleitung
NL Handleiding
IT Manuale

DA Brugsanvisning
FI Käyttöopas
SV Bruksanvisning
NO Veiledning



VERSION ORIGINALE

Cette notice s'applique à toutes les versions d'Eolis io dont les déclinaisons sont disponibles au catalogue en vigueur.

SOMMAIRE

1. Introduction	2	3. Utilisation et maintenance	10
1.1. Domaine d'application	2	3.1. Fonction Vent	10
1.2. Responsabilité	2	3.2. Fonctions vent et pluie en mode Sécurité	10
1.3. Consignes spécifiques de sécurité	2	3.3. Fonctions vent et pluie en mode Confort	11
1.4. Contenu	2	3.4. Questions sur l'Eolis io ?	11
1.5. Outils nécessaires	3	4. Données techniques	12
1.6. L'Eolis io en détails	3		
2. INSTALLATION	3		
2.1. Conseils d'installation	3		
2.2. Câblage	3		
2.3. Mise en service	6		
2.4. Fixation	8		
2.5. Astuces et conseils d'installation	8		

GÉNÉRALITÉS

Consignes de sécurité



Danger

Signale un danger entraînant immédiatement la mort ou des blessures graves.



Avertissement

Signale un danger susceptible d'entraîner la mort ou des blessures graves.



Précaution

Signale un danger susceptible d'entraîner des blessures légères ou moyennement graves.



Attention

Signale un danger susceptible d'endommager ou de détruire le produit.

1. INTRODUCTION

1.1. DOMAINE D'APPLICATION

L'Eolis io est un capteur de vent équipé de la technologie radio io-homecontrol®.

Associé directement à des moteurs io-homecontrol® pour stores de terrasse, stores verticaux, pergolas, brise-soleil orientables ou volets battants, l'Eolis io permet de piloter automatiquement ces applications lorsque le vent souffle au-delà d'un seuil pré-réglé.

L'Eolis io n'est pas compatible avec un moteur à énergie solaire ou à batterie.

Le seuil de sensibilité au vent est pré-réglé par défaut, mais il peut être ajusté sur le capteur, selon les besoins et les conditions climatiques réelles.

1.2. RESPONSABILITÉ

Avant d'installer et d'utiliser l'Eolis io, lire attentivement cette notice.

Le capteur Eolis io doit être installé par un professionnel de la motorisation et de l'automatisation de l'habitat, conformément aux instructions de Somfy et à la réglementation applicable dans le pays de mise en service.

Toute utilisation du capteur Eolis io hors du domaine d'application décrit ci-dessus est interdite. Elle exclurait, comme tout irrespect des instructions figurant dans cette notice, toute responsabilité et garantie de Somfy.

L'installateur doit informer ses clients des conditions d'utilisation et de maintenance du capteur Eolis io et doit leur transmettre les instructions d'utilisation et de maintenance, après l'installation du capteur Eolis io. Toute opération de Service Après-Vente sur le capteur Eolis io nécessite l'intervention d'un professionnel de la motorisation et de l'automatisation de l'habitat.

Avant toute installation, vérifier la compatibilité de ce produit avec les équipements et accessoires associés.

Somfy dégage toute responsabilité en cas de destruction de matériel survenu lors d'un événement climatique non détecté par le capteur.

Si un doute apparaît lors de l'installation du capteur Eolis io ou pour obtenir des informations complémentaires, consulter un interlocuteur Somfy ou aller sur le site www.somfy.com.

1.3. CONSIGNES SPÉCIFIQUES DE SÉCURITÉ

Attention

Pour ne pas endommager l'Eolis io :

- Éviter les chocs !
- Éviter les chutes !
- Ne jamais l'immerger.
- Ne pas utiliser de produits abrasifs ni de solvants pour nettoyer le produit.
- Ne pas le nettoyer au jet d'eau, ni sous haute pression.



S'assurer que le capteur est toujours propre et vérifier son bon fonctionnement régulièrement.

Ce capteur ne protège pas les produits motorisés en cas de brusque rafale de vent. En cas de risques météorologiques de ce type, s'assurer que les produits motorisés restent fermés.

1.4. CONTENU

	Désignation	Quantité
A	Capteur Eolis io	1
B	Câble (selon version)	1
C	Vis	2
D	Chevilles	2

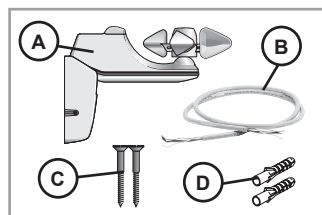

1.5. OUTILS NÉCESSAIRES

- Perceuse et foret
- Tournevis cruciforme
- Tournevis plat
- Crayon
- En fonction de la version du capteur, certains accessoires nécessaires à l'installation ne sont pas fournis avec le kit :
 - Câble répondant aux normes en vigueur dans le pays d'installation (selon version).

1.6. L'EOLIS IO EN DÉTAILS

	Désignation
E	Anémomètre
F	Capot de protection
G	Pied de fixation
H	Bouton PROG
I	LED Vent
J	Potentiomètre Vent

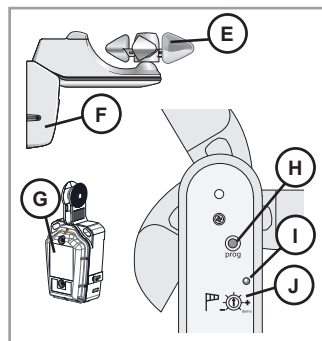

2. INSTALLATION

2.1. CONSEILS D'INSTALLATION

- Choisir un emplacement où la détection du vent est maximale et non gênée par des obstacles : installer le capteur dans une zone non abritée du vent.
 - Installer le capteur à proximité du produit qu'il pilote.
 - Ne jamais installer le capteur en dessous du produit motorisé.
 - Toujours monter le capteur avec l'anémomètre (E) sur le dessus !
- ① *La forme articulée du capteur Eolis io permet de le fixer sur des murs ou des toits dont l'inclinaison va jusqu'à 15°.*

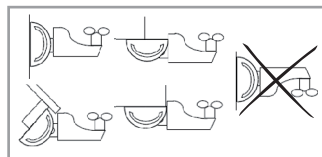

2.2. CÂBLAGE

2.2.1. Câblage de l'Eolis io

- Attention**
- △ Effectuer les opérations de démontage, câblage à l'abri de toute poussière, humidité ou présence de corps étranger pour préserver l'étanchéité.

- 1) Couper l'alimentation secteur.
- 2) Démontez le capot de protection (F).

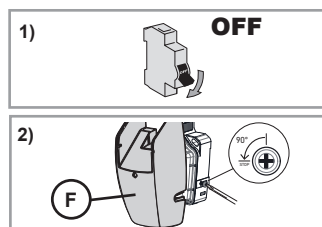

- 3) Dévisser la face avant (K) du pied de fixation pour accéder au bornier.



Attention

Ne jamais démonter le capot situé sous l'anémomètre.

- 4) Dévisser la languette métallique de gauche (L).

- 5) Percer la pastille d'étanchéité gauche (M).



Attention

- *Ne jamais démonter la pastille d'étanchéité.*
- *Le perçage de la pastille ne doit pas être supérieur au diamètre du câble, afin de conserver l'étanchéité.*

- 6) Passer le câble (B) à travers la pastille d'étanchéité.

- 7) Connecter le câble d'alimentation (B) au capteur à l'aide du bornier gauche identifié "230V" (N).

- 8) Visser la languette métallique (L) : le câble doit passer au dessous de la languette.



Attention

La gaine du câble doit dépasser de la languette d'au moins 2 mm.

- ① *Pour ajouter le câblage d'un capteur de pluie Ondeis, passer au chapitre 2.2.2.*

- 9) Vérifier la présence, le bon état et la position du joint (V) avant de remonter le capot.

- 10) Revisser la face avant (K) du pied de fixation.



Attention

Serrer les vis jusqu'à leur butée afin de garantir l'étanchéité du pied de fixation.

Pour terminer l'installation, passer au chapitre 2.3.

2.2.2. Câblage du capteur de pluie Ondeis au capteur Eolis io



Attention

- *Outre les instructions de cette notice, respecter également les consignes détaillées dans la notice du capteur de pluie Ondeis.*
- *Effectuer les opérations de démontage, câblage à l'abri de toute poussière, humidité ou présence de corps étranger pour préserver l'étanchéité.*

- ① *Pour câbler un capteur de pluie Ondeis à la suite de la procédure du chapitre 2.2.1., passer directement à l'étape 4).*

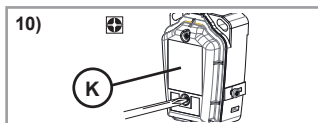
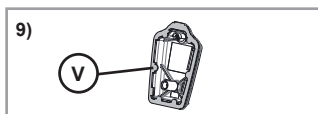
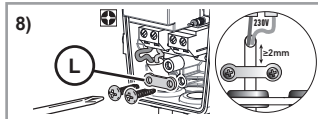
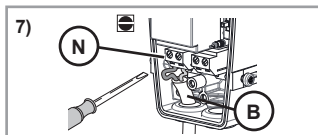
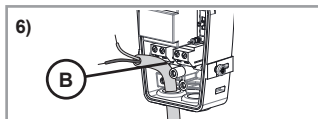
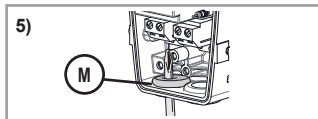
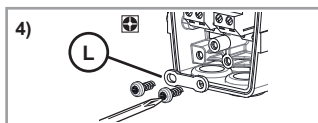
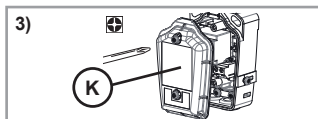

Pour ajouter le câblage du capteur de pluie Ondeis ultérieurement, une fois le capteur Eolis io déjà installé, suivre la procédure suivante :

1) Couper l'alimentation secteur.

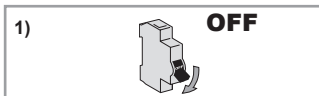

2) Démonter le capot de protection (F).

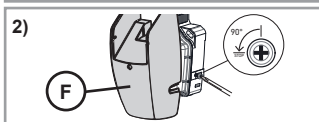

3) Dévisser la face avant (K) du pied de fixation pour accéder au bornier.

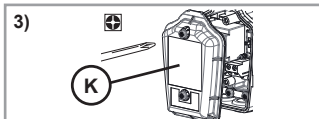

Attention
 Ne jamais démonter le capot situé sous l'anémomètre.

4) Dévisser la languette métallique de droite (O).

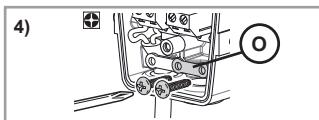

5) Percer la pastille d'étanchéité de droite (P).

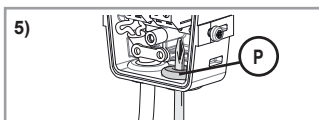

Attention
 Ne jamais démonter la pastille d'étanchéité.
 Le perçage de la pastille ne doit pas être supérieur au diamètre du câble, afin de conserver l'étanchéité.

6) Passer le câble de sortie de l'Ondeis (Q) à travers la pastille d'étanchéité de droite.

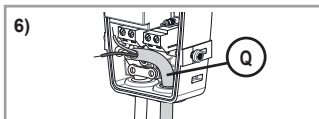

7) Connecter le câble de sortie du capteur Ondeis (R) au capteur Eolis io à l'aide du bornier droit identifié "RAIN" (S).

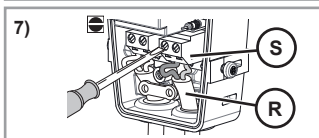

8) Visser la languette métallique (T) : le câble doit passer au dessous de la languette.

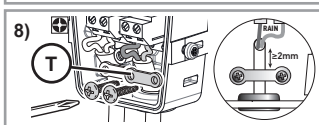

Attention
 La gaine du câble doit dépasser de la languette d'au moins 2 mm.

2.2.3. Activation du capteur de pluie Ondeis

Présentation des modes d'utilisation

Le capteur de pluie Ondeis, lorsqu'il est câblé au capteur Eolis io, peut être paramétré selon 2 modes d'utilisation : le mode Sécurité ou le mode Confort.

- En mode **Sécurité**, lorsque le capteur Ondeis détecte de la pluie, le produit motorisé se met en position de sécurité. Cette position est déterminée par le type de produit motorisé, elle permet de protéger le produit motorisé de la pluie.
- En mode **Confort**, lorsque le capteur Ondeis détecte de la pluie :
 - S'il est appairé via l'Eolis io à un point de commande bi-directionnel io Somfy de type TaHoma ou Connexoon, suivre les instructions de ce point de commande.
 - Sinon, le produit motorisé va en fin de course basse. Ce mode permet, par exemple, de protéger les utilisateurs de la pluie, à l'abri sous leur store.

Sélection du mode d'utilisation

Par défaut, le bouton sélecteur de mode (U) est en position centrale : le capteur de pluie Ondeis n'est pas activé.

Pour l'activer, sélectionner un mode, sur le pied de fixation du capteur Eolis io :

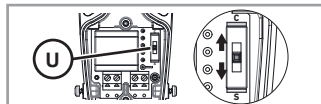

- Placer le bouton sélecteur de mode sur **C** : le capteur pluie est activé en mode **Confort**.
- Placer le bouton sélecteur de mode sur **S** : le capteur pluie est activé en mode **Sécurité**.



Attention

Ne pas utiliser d'outils pour manipuler le bouton sélecteur de mode (U).

Montage du pied de fixation

1) Vérifier la présence, le bon état et la position du joint (V) avant de remonter le capot.

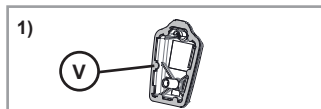

2) Revisser la face avant (K) du pied de fixation.

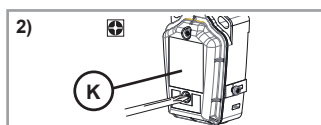

Attention

Serrer les vis jusqu'à la butée afin de garantir l'étanchéité du pied de fixation.

2.3. MISE EN SERVICE

2.3.1. Appairage de l'Eolis io à un moteur ou récepteur io

① Condition préalable : Le produit motorisé doit être déjà réglé et appairé à un point de commande 1W io-homecontrol®.

1) Mettre sous tension.



2) Appuyer sur le bouton PROG du point de commande 1W io Somfy appairé au produit motorisé, pendant environ 2 s, jusqu'à ce que le produit motorisé effectue un va-et-vient.

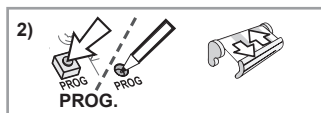

3) Faire un appui bref sur le bouton PROG de l'Eolis io.

Le produit motorisé effectue de nouveau un va-et-vient.

Le capteur Eolis io est appairé.

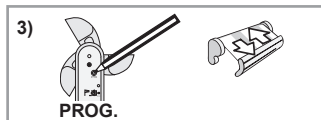

Pour appairer le capteur Eolis io à d'autres moteurs ou récepteurs io, répéter cette procédure.

Pour l'appairage à l'aide d'un point de commande io-homecontrol® d'une marque partenaire ou d'un point de commande bidirectionnel io Somfy, se référer à la notice correspondante.

Si un capteur de pluie Ondeis est câblé à l'Eolis io, il peut également être appairé à un point de commande bi-directionnel io Somfy de type TaHoma ou Connexoon via l'Eolis io : sélectionner le mode Confort et se référer à la notice correspondante.

2.3.2. Contrôle de l'appairage de l'Eolis io

1) Positionner le produit motorisé en fin de course basse.

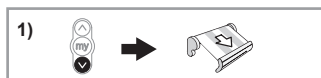

- 2) Tourner le potentiomètre Vent (J) jusqu'en position *Demo*.
Le produit motorisé effectue un bref va-et-vient.

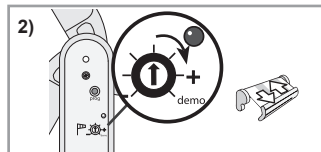

- 3) Faire tourner l'anémomètre (E) à la main pour simuler le souffle du vent.
Le produit motorisé se met en position de sécurité automatiquement au bout de 2 s.
Le capteur Eolis io est appairé à ce moteur ou récepteur io.

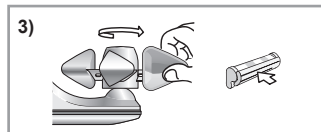

Attention

Ne jamais laisser le potentiomètre Vent réglé sur Demo.

2.3.3. Réglage du seuil de sensibilité au vent

Tableau des seuils

- ① *En plus de la valeur en km/h et du nombre de clignotements indiquant le niveau réglé, la valeur correspondante sur l'échelle de Beaufort est donnée à titre d'information.*

Seuils	1	2	3	4	5	6
km/h	28	38	49	61	74	88
Nombre de clignotements	★	★★	★★★	★★★★	★★★★★	★★★★★★
Correspondance en Beaufort	Bf 5	Bf 6	Bf 7	Bf 8	Bf 9	Bf 10

Réglage initial

Positionner le potentiomètre Vent (J) sur le seuil adapté au type de produit motorisé, en fonction du tableau des seuils.

Après environs 2 s, la LED Vent clignote un nombre de fois indiquant le niveau de seuil réglé.

Ajustement du seuil

Le réglage du seuil de sensibilité peut être modifié en fonction des besoins et des conditions climatiques réelles.

- 1) Tourner le potentiomètre vers la droite ou vers la gauche jusqu'à ce que la LED Vent (I) s'allume en vert fixe :

Le seuil de sensibilité du capteur de vent est réglé sur la valeur de vent courante.

- ① *Remarque :*

- *LED Vent éteinte : le seuil de sensibilité réglé n'est pas atteint, le vent souffle en dessous du seuil réglé : le produit motorisé reste en place.*
- *LED Vent allumée en vert fixe : le seuil de sensibilité réglé est atteint, le vent souffle au-delà du seuil réglé : le produit motorisé se met en position de sécurité.*

- 2) Contrôler que le produit motorisé réagit automatiquement lorsque le vent souffle au delà du seuil réglé et que, dans ces conditions, le produit motorisé ne s'endommage pas.

Si le produit motorisé ne réagit pas comme souhaité, modifier le seuil de sensibilité :

- Tourner le potentiomètre vers le plus (+) pour augmenter le seuil de sensibilité : un vent plus fort provoque l'envoi en position de sécurité du produit motorisé.
- Tourner le potentiomètre vers le moins (-) pour diminuer le seuil de sensibilité : un vent plus faible provoque l'envoi en position de sécurité du produit motorisé.

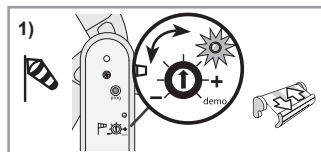

2.4. FIXATION

- 1) Percer deux trous alignés horizontalement et séparés de 38 mm.
- 2) Enfoncer les chevilles (D) (utiliser les chevilles fournies ou un modèle adapté au support).
- 3) Fixer le pied de fixation du capteur (G) au mur à l'aide des vis (C) fournies.
- 4) Insérer le capot de protection (F) sur le pied de fixation (G) jusqu'au « clac ».
- 5) Fixer le capot de protection (F) au pied de fixation à l'aide des vis.
- 6) Connecter le câble (B) à l'alimentation.

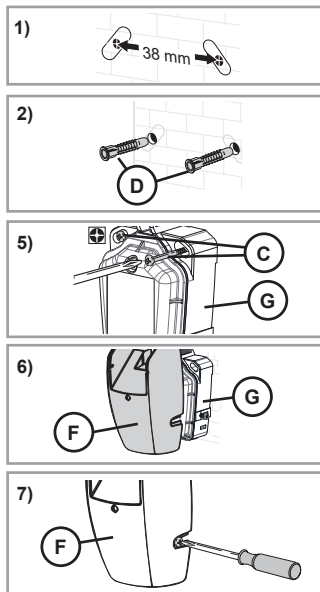

2.5. ASTUCES ET CONSEILS D'INSTALLATION

2.5.1. Questions sur l'Eolis io ?

Constats	Causes possibles	Solutions
Il est impossible d'appairer le capteur au moteur ou au récepteur io.	La mémoire du moteur ou récepteur io est pleine.	Désappairer au moins un des capteurs pour pouvoir associer le capteur Eolis io.
	Le capteur est fixé sur une partie métallique.	Déplacer le capteur pour l'éloigner de la partie métallique.
	Le capteur n'est pas à portée radio du moteur ou récepteur io.	Déplacer le capteur pour le rapprocher du moteur ou récepteur io.
Le produit motorisé remonte toutes les heures.	Le capteur est en panne.	Contrôler le fonctionnement du produit motorisé avec le point de commande io. Contrôler le fonctionnement du capteur sur le moteur avec le mode <i>Démo</i> . Remplacer le capteur si le capteur est défectueux, voir 2.5.4.
	Le capteur n'est pas à portée radio du moteur ou récepteur io.	Déplacer le capteur pour le rapprocher du moteur ou récepteur io.
Le produit motorisé ne remonte pas automatiquement à l'apparition du vent.	Le capteur ne fonctionne pas car le câblage est incorrect.	Contrôler le câblage du capteur, voir 2.2.
	Le capteur n'est pas appairé au moteur ou récepteur io.	Appairer le capteur au moteur ou récepteur io, voir 2.4.
	Le seuil est mal réglé.	Modifier le seuil, voir 2.4.4.
	La réception radio est altérée par des équipements radio externes (par exemple un casque hi-fi).	Arrêter les équipements radio alentours.

2.5.2. Désappairage de l'Eolis io d'un moteur ou récepteur io

La procédure à suivre pour le désappairage de l'Eolis io d'un moteur ou récepteur io est identique à celle de l'appairage, voir chapitre 2.4.1.

2.5.3. Remplacement d'un Eolis io cassé ou en panne

- 1) Appuyer sur le bouton PROG. du point de commande local io Somfy, jusqu'à ce que le produit motorisé effectue un va-et-vient (≈ 2 s).
- 2) Appuyer sur le bouton PROG. (H) du nouvel Eolis io **pendant 7 secondes** :

La LED du nouvel Eolis io (I) s'allume en vert au bout de 2 s et reste allumé pendant 5 s :

Tous les capteurs cassés ou en panne sont effacés de la mémoire du (des) moteur(s) ou récepteur(s) io.

- 3) Appairer le nouvel Eolis io avec le(s) moteur(s) ou récepteur(s) io, voir chapitre 2.4.1.

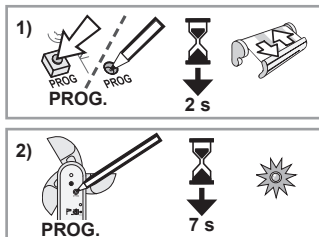

2.5.4. Retour en configuration d'origine de l'Eolis io

- 1) Appuyer sur le bouton PROG. (H) de l'Eolis io **pendant 7 secondes** :

La LED s'allume en vert au bout de 2 s et s'éteint après 7 s :

L'Eolis io se retrouve dans sa configuration d'origine, les points de commande bidirectionnels io sont effacés.

- 2) Pour utiliser de nouveau l'Eolis io, reprendre la mise en service complète, voir 2.4.

2.5.5. Démontage de l'Eolis io

Attention



- Effectuer les opérations de démontage, câblage à l'abri de toute poussière, humidité ou présence de corps étranger pour préserver l'étanchéité.
- Ne jamais démonter le capot situé sous l'anémomètre.

- 1) Couper l'alimentation secteur.
- 2) Desserrer les vis situées sur le capot de protection (F) et déclipper le capot de protection (F) du pied de fixation (G).
- 3) Dévisser la face avant du pied de fixation (K) pour retirer le capot et accéder aux borniers et au sélecteur de mode.
- 4) Si besoin, dévisser les vis qui fixent le pied de fixation sur le mur.

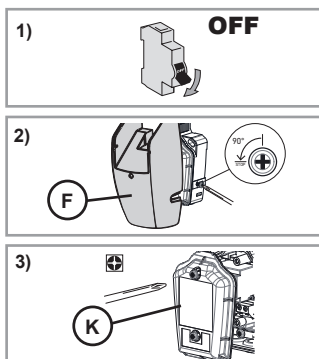

3. UTILISATION ET MAINTENANCE

Ce produit ne nécessite pas et ne doit pas subir d'opération de maintenance.

3.1. FONCTION VENT

3.1.1. Le vent se met à souffler

Lorsque la vitesse du vent dépasse le seuil de sensibilité réglé :

- La LED Vent s'allume en vert fixe,
- Les produits motorisés associés au capteur Eolis io vont en position de sécurité automatiquement.

① *Il est impossible d'empêcher la réaction des produits motorisés et de les changer de position tant que le vent souffle au-delà du seuil réglé.*

3.1.2. Le vent s'arrête de souffler

Lorsque le capteur Eolis io ne détecte plus aucun souffle de vent pendant 30 s :

- La LED Vent s'éteint.
- Il est alors possible de piloter les produits motorisés en mode manuel.
- Tous les automatismes restent bloqués pendant encore 11 min 30 s.

3.2. FONCTIONS VENT ET PLUIE EN MODE SÉCURITÉ

Applicable lorsqu'un capteur de pluie Ondeis est câblé au capteur Eolis io et que le mode Sécurité est sélectionné.

3.2.1. Le vent se met à souffler et/ou il pleut

Lorsque la vitesse du vent dépasse le seuil de sensibilité réglé **et/ou** le capteur de pluie Ondeis détecte de la pluie :

- La LED Vent s'allume en vert fixe,
- Les produits motorisés associés au capteur Eolis io vont en position de sécurité automatiquement.

① *Il est impossible d'empêcher la réaction des produits motorisés et de les changer de position tant que le vent souffle au-delà du seuil réglé et/ou le capteur Ondeis détecte de la pluie.*

3.2.2. Le vent s'arrête de souffler mais il pleut toujours

Tant que le capteur Ondeis détecte de la pluie, le produit motorisé reste en position de sécurité:

3.2.3. Le vent continue de souffler mais il ne pleut plus

Tant que le capteur Eolis io détecte que le vent souffle au-delà du seuil réglé, le produit motorisé reste en position de sécurité:

3.2.4. Le vent s'arrête de souffler et il ne pleut plus

Lorsque le capteur Eolis io ne détecte plus aucun souffle de vent pendant 30 s **et** que le capteur Ondeis ne détecte plus de pluie :

- La LED Vent s'éteint.
- Il est alors possible de piloter les produits motorisés en mode manuel.
- Tous les automatismes restent bloqués pendant encore 11 min 30 s.

3.3. FONCTIONS VENT ET PLUIE EN MODE CONFORT

Applicable lorsqu'un capteur de pluie Ondeis est câblé au capteur Eolis io, et que le mode Confort est sélectionné.

3.3.1. Le vent se met à souffler (et il pleut ou il ne pleut pas)

Lorsque la vitesse du vent dépasse le seuil de sensibilité réglé :

- La LED Vent s'allume en vert fixe,
- Les produits motorisés associés au capteur Eolis io vont en position de sécurité automatiquement.

① *Il est impossible d'empêcher la réaction des produits motorisés et de les changer de position tant que le vent souffle au-delà du seuil réglé.*

3.3.2. Le vent s'arrête de souffler et il ne pleut pas

Lorsque le capteur Eolis io ne détecte plus aucun souffle de vent pendant 30 s **et** que le capteur Ondeis ne détecte pas de pluie :

- La LED Vent s'éteint.
- Il est alors possible de piloter les produits motorisés en mode manuel.
- Tous les automatismes restent bloqués pendant encore 11 min 30 s.

3.3.3. Le vent s'arrête de souffler et il pleut

Lorsque le capteur Eolis io ne détecte plus aucun souffle de vent pendant 30 s **et** que le capteur Ondeis détecte de la pluie :

- S'il est appairé via l'Eolis io à un point de commande bi-directionnel io Somfy de type TaHoma ou Connexoon, le scénario programmé est lancé.
- Les automatismes restent bloqués pendant encore 11 min 30 s. Si le capteur Ondeis via l'Eolis io détecte de la pluie après ce délai, les produits motorisés vont automatiquement en fin de course basse.

3.4. QUESTIONS SUR L'EOLIS IO ?

Constats	Causes possibles	Solutions
Le produit motorisé ne remonte pas automatiquement à l'apparition du vent	La réception radio est altérée par des équipements radio externes (par exemple un casque hi-fi).	Arrêter les équipements radio alentours.
	Le seuil est mal réglé.	Ajuster le seuil, voir 2.4.4.
Le produit motorisé remonte toutes les heures.	Le capteur est en panne.	Contacteur un installateur.

4. DONNÉES TECHNIQUES

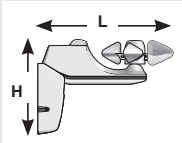
Fréquence radio	868-870 MHz io-homecontrol® bidirectionnel Tri-bandes
Bandes de fréquence et puissance maximale utilisées	868.000 MHz - 868.600 MHz p.a.r. <25 mW 868.700 MHz - 869.200 MHz p.a.r.<25 mW 869.700 MHz - 870.000 MHz p.a.r. <25 mW
Indice de protection	IP 34
Isolation électrique	Classe II
Alimentation secteur	230 V 50 Hz
Température d'utilisation	- 20°C à + 50°C
Dimensions en mm (L x H)	236 x 160 mm
	
Nombre maximal de moteurs associés	Illimité



Par la présente SOMFY ACTIVITES SA déclare que l'équipement radio couvert par ces instructions est conforme aux exigences de la Directive Radio 2014/53/UE et aux autres exigences essentielles des Directives Européennes applicables.

Le texte complet de la déclaration UE de conformité est disponible sur www.somfy.com/ce.

TRANSLATED VERSION

These instructions apply to all versions of Eolis io, the different models of which are available in the current catalogue.

CONTENTS

1. Introduction	14	3. Use and maintenance	22
1.1. Area of application	14	3.1. Wind function	22
1.2. Liability	14	3.2. Wind and rain functions in safety mode	22
1.3. Specific safety advice	14	3.3. Wind and rain functions in comfort mode	23
1.4. Contents	14	3.4. Questions about the Eolis io?	23
1.5. Tools required	15	4. Technical data	24
1.6. The Eolis io in detail	15		
2. INSTALLATION	15		
2.1. Installation recommendations	15		
2.2. Wiring	15		
2.3. Commissioning	18		
2.4. Mounting	20		
2.5. Tips and advice on installation	20		

GENERAL INFORMATION

Safety instructions



Danger

Indicates a danger which may result in immediate death or serious injury.



Warning

Indicates a danger which may result in death or serious injury.



Precaution

Indicates a danger which may result in minor or moderate injury.



Attention

Indicates a danger which may result in damage to or destruction of the product.

1. INTRODUCTION

1.1. AREA OF APPLICATION

The Eolis io is a wind sensor equipped with io-homecontrol® radio technology.

Connected directly to io-homecontrol® motors for terrace awnings, vertical blinds, pergolas, adjustable sun shades or hinged shutters, the Eolis io allows these applications to be controlled automatically if the wind blows stronger than a pre-set threshold.

The Eolis io is not compatible with a solar-powered motor or battery.

The wind sensitivity threshold is pre-set by default, but it can be adjusted on the sensor, according to requirements and actual climatic conditions.

1.2. LIABILITY

Before installing and using the Eolis io, please read these instructions carefully.

The Eolis io sensor must be installed by a home motorisation and automation professional, in accordance with Somfy's instructions and the applicable regulations in the country of installation.

Any operation of the Eolis io sensor outside the scope of application described above is prohibited. Such use, and any failure to comply with the instructions given in this guide, absolves Somfy of any liability and invalidates the warranty.

The installer must inform his customers of the usage and maintenance conditions of the Eolis io sensor and must provide them with the user and maintenance instructions after installing the Eolis io sensor. Any after-sales service operation on the Eolis io sensor requires intervention by a home motorisation and automation professional.

Never begin installing without first checking the compatibility of this product with the associated equipment and accessories.

Somfy accepts no liability in the event of damage to equipment caused by weather conditions not detected by the sensor.

Should any doubt arise during installation of the Eolis io sensor or for additional information, consult a Somfy contact or visit www.somfy.com.

1.3. SPECIFIC SAFETY ADVICE

Attention

To prevent damage to the Eolis io:

- Avoid impacts!
- Do not drop it!
- Do not submerge it.
- Do not use abrasive products or solvents to clean the product.
- Do clean it using a water spray or high pressure cleaning methods.

Ensure that the sensor is kept clean and regularly check it is operating correctly.

This sensor does not protect the motorised products in the event of strong gusts of wind. If there is a risk of this kind of weather, ensure that the motorised products remain closed.

1.4. CONTENTS

	Description	Quantity
A	Eolis io sensor	1
B	Cable (depending on version)	1
C	Screws	2
D	Plugs	2

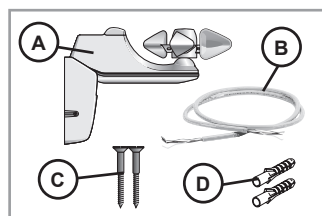

1.5. TOOLS REQUIRED

- Drill and drill bit
- Phillips screwdriver
- Flat-blade screwdriver
- Pencil
- Depending on the sensor version, certain accessories required for installation are not supplied in the kit:
 - Cable which complies with the standards in force in the country in which it is being installed (depending on version).

1.6. THE EOLIS IO IN DETAIL

	Description
E	Anemometer
F	Protective housing
G	Mounting bracket
H	PROG button
I	Wind LED
J	Wind potentiometer

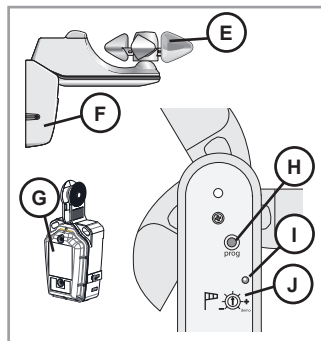

2. INSTALLATION

2.1. INSTALLATION RECOMMENDATIONS

- Choose a location with maximum wind detection and which is not hindered by obstacles: install the sensor in a location that is not sheltered from the wind.
 - Install the sensor near the product which it controls.
 - Never install the sensor underneath the motorised product.
 - Always fit the sensor with the anemometer (E) on top!
- ① *The articulated structure of the Eolis io sensor enables it to be mounted on walls or roofs with a slope of up to 15°.*

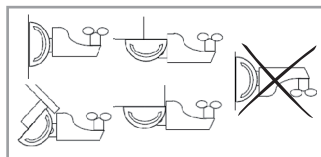

2.2. WIRING

2.2.1. Eolis io wiring

Attention
 Perform disassembly and wiring operations away from any dust, moisture or foreign bodies to maintain tightness.

1) Switch off the mains power supply.

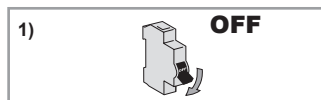

2) Remove the protective housing (F).

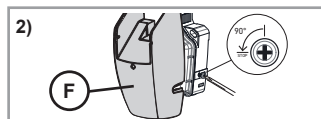

- 3) Unscrew the front panel (K) of the mounting bracket to access the terminal block.



Attention

Never remove the cover located under the anemometer.

- 4) Unscrew the left-hand metal tab (L).

- 5) Drill a hole in the left-hand sealant pad (M).



Attention

- *Never remove the sealant pad.*
- *The hole drilled in the pad must not exceed the diameter of the cable in order to maintain tightness.*

- 6) Feed the cable (B) through the sealant pad.

- 7) Connect the power supply cable (B) to the sensor using the left-hand terminal block marked "230V" (N).

- 8) Screw in the metal tab (L): the cable must be fed under the tab.



Attention

The cable sheath must exceed the tab by at least 2 mm.

- ① *To add the wiring for an Ondeis rain sensor, go to section 2.2.2.*

- 9) Check the presence, good condition and the position of the seal (V) before fitting the cover.

- 10) Screw the front panel (K) of the mounting bracket back on.



Attention

Tighten the screws completely to maintain the tightness of the mounting bracket.

To complete the installation, go to section 2.3.

2.2.2. Connecting the Ondeis rain sensor to the Eolis io sensor



Attention

- *In addition to the instructions provided in this manual, you must also comply with the detailed instructions in the Ondeis rain sensor manual.*
- *Perform disassembly and wiring operations away from any dust, moisture or foreign bodies to maintain tightness.*

- ① *To connect an Ondeis rain sensor after completing the procedure in section 2.2.1, go directly to step 4).*

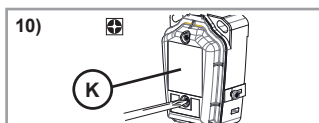
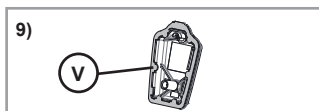
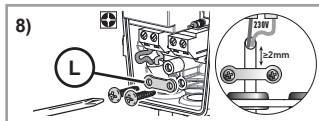
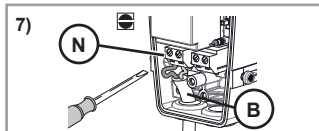
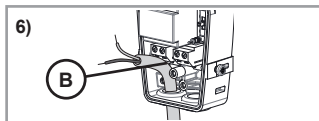
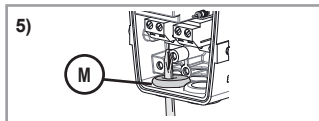
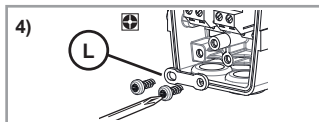
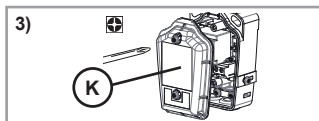

To add the wiring for the Ondeis rain sensor after the Eolis io sensor has been installed, follow the procedure below:

- 1) Switch off the mains power supply.
 - 2) Remove the protective housing (F).
 - 3) Unscrew the front panel (K) of the mounting bracket to access the terminal block.
- Attention**
 Never remove the cover located under the anemometer.
- 4) Unscrew the right-hand metal tab (O).
 - 5) Drill a hole in the right-hand sealant pad (P).
- Attention**
- Never remove the sealant pad.
 - The hole drilled in the pad must not exceed the diameter of the cable in order to maintain tightness.
- 6) Feed the Ondeis output cable (Q) through the right-hand sealant pad.
 - 7) Connect the Ondeis sensor output cable (R) to the Eolis io sensor using the right-hand terminal block marked "RAIN" (S).
 - 8) Screw in the metal tab (T): the cable must be fed under the tab.
- Attention**
 The cable sheath must exceed the tab by at least 2 mm.

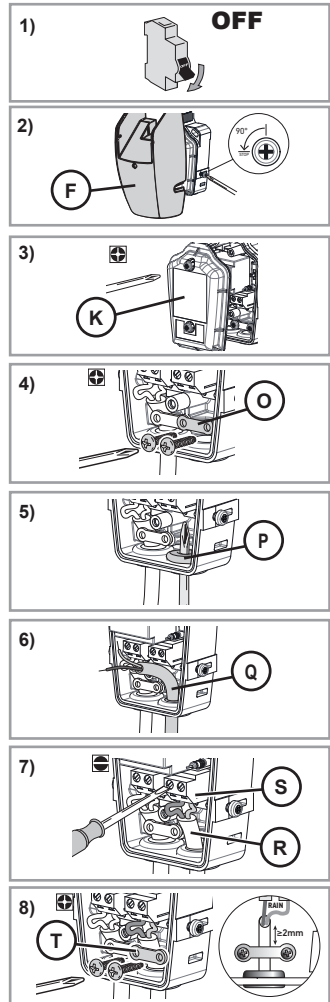

2.2.3. Activating the Ondeis rain sensor

Presentation of the operating modes

When it is connected to the Eolis io sensor, the Ondeis rain sensor can be configured in 2 operating modes: safety mode or comfort mode.

- In **safety** mode, the motorised product moves to the safety position if the Ondeis sensor detects rain. This position is determined by the type of motorised product and protects the motorised product from the rain.
- In **comfort** mode, when the Ondeis sensor detects rain:
 - if it is paired with a Somfy io bi-directional control point, such as TaHoma or Connexoon, via the Eolis io, follow the instructions for this control point.
 - Otherwise, position the motorised product at the lower end limit. This mode serves, for example, to protect users from the rain under their awning.

Selecting the operating mode

By default, the mode selection button (U) is set to the central position: the Ondeis rain sensor is not activated.

To activate it, select a mode on the Eolis io sensor mounting bracket:

- Turn the mode selection button to **C**: the rain sensor is activated in **comfort** mode.
- Turn the mode selection button to **S**: the rain sensor is activated in **safety** mode.

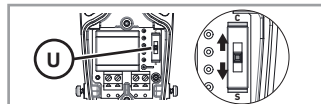

Attention

Do not use tools to turn the mode selection button (U).

Fitting the mounting bracket

1) Check the presence, good condition and the position of the seal (V) before fitting the cover.

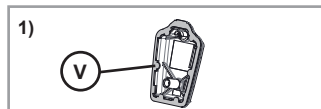

2) Screw the front panel (K) of the mounting bracket back on.

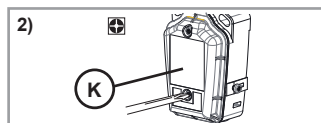

Attention

Tighten the screws completely to maintain the tightness of the mounting bracket.

2.3. COMMISSIONING

2.3.1. Pairing the Eolis io with an io motor or receiver

① *Prerequisite: The motorised product must already be adjusted and paired with a 1W io-homecontrol® control point.*

1) Switch on the power supply.



2) Press the PROG button on the Somfy 1W io control point paired with the motorised product for about 2 sec until the motorised product completes an up-and-down movement.

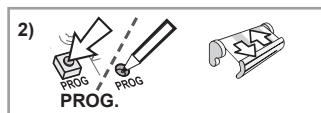

3) Briefly press the PROG button on the Eolis io.

The motorised product performs another up-and-down movement.

The Eolis io sensor is paired.

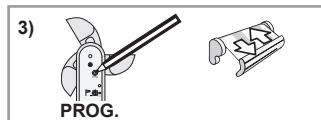

To pair the Eolis io sensor with other io motors or receivers, repeat this procedure.

To pair using an io-homecontrol® control point from a partner brand or a bi-directional Somfy io control point, please refer to the relevant guide.

If an Ondeis rain sensor is connected to the Eolis io, it can also be paired with a Somfy io bi-directional control point, such as TaHoma or Connexoon, via the Eolis io: select comfort mode and consult the corresponding manual.

2.3.2. Checking Eolis io pairing

1) Position the motorised product at the lower end limit.

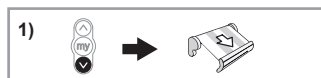

- 2) Turn the wind potentiometer (J) to the *Demo* position.
The motorised product moves up and down briefly.

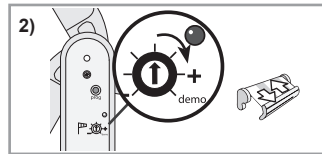

- 3) Turn the anemometer (E) manually to simulate the wind blowing.
The motorised product automatically moves to safety position after 2 seconds.
The Eolis io sensor is paired with this io motor or receiver.

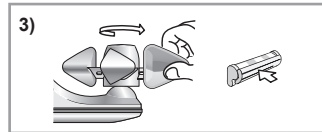

Attention

Never leave the wind potentiometer set to "Demo".

2.3.3. Setting the wind sensitivity threshold

Table of thresholds

- ① In addition to the value in km/h and the number of flashes indicating the level set, the corresponding value on the Beaufort scale is given for information purposes.

Thresholds	1	2	3	4	5	6
km/h	28	38	49	61	74	88
Number of flashes	★	★★	★★★	★★★★	★★★★★	★★★★★★
Beaufort equivalent	Bf 5	Bf 6	Bf 7	Bf 8	Bf 9	Bf 10

Initial setting

Set the wind potentiometer (J) to the threshold adapted to the type of motorised product according to the table of thresholds.

After about 2 seconds, the wind LED flashes a certain number of times indicating the threshold level set.

Adjusting the threshold

The sensitivity threshold setting can be changed according to the actual weather conditions and requirements.

- 1) Turn the potentiometer to the right or left until the wind LED (I) is permanently lit green:

The wind sensor's sensitivity threshold is set according to the current wind value.

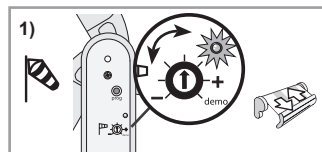

- ① Note:

- Wind LED off: the sensitivity threshold set has not been reached, the wind is blowing below the set threshold: the motorised product does not move.
- Wind LED permanently lit green: the sensitivity threshold set has been reached, the wind is blowing above the set threshold: the motorised product moves to the safety position.

- 2) Check that the motorised product reacts automatically when the wind blows stronger than the threshold set and that, in these conditions, the motorised product is not damaged.



If the motorised product does not react as desired, adjust the sensitivity threshold:

- Turn the potentiometer towards the (+) sign to increase the sensitivity threshold: a stronger wind causes the motorised product to be moved to the safety position.
- Turn the potentiometer towards the (-) sign to decrease the sensitivity threshold: a weaker wind causes the motorised product to be moved to the safety position.

2.4. MOUNTING

- 1) Drill two holes, 38 mm apart and horizontally aligned.
- 2) Push the plugs (D) in (use the plugs supplied or a suitable model for the medium).
- 3) Fix the sensor mounting bracket (G) to the wall using the screws (C) supplied.
- 4) Insert the protective housing (F) into the mounting bracket (G) until it clicks into position.
- 5) Fix the protective housing (F) onto the mounting bracket using the screws.
- 6) Connect the cable (B) to the power supply.

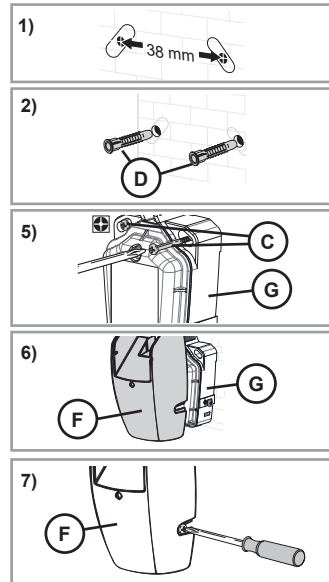

2.5. TIPS AND ADVICE ON INSTALLATION

2.5.1. Questions about the Eolis io?

Observations	Possible causes	Solutions
The sensor cannot be paired with the io motor or receiver.	The io motor or receiver memory is full.	Unpair at least one sensor to be able to connect the Eolis io sensor.
	The sensor is mounted to a metal part.	Move the sensor to distance it from the metal part.
	The sensor is not within the io motor or receiver's range.	Move the sensor closer to the io motor or receiver.
The motorised product rises once an hour.	The sensor is not operating.	Check the operation of the motorised product with the io control point. Check the operation of the sensor on the motor using the <i>Demo</i> mode. Replace the sensor if it is faulty; see 2.5.4 .
	The sensor is not within the io motor or receiver's range.	Move the sensor closer to the io motor or receiver
The motorised product does not automatically retract when the wind is detected.	The sensor does not work because the wiring is incorrect.	Check the sensor wiring; see 2.2 .
	The sensor is not paired with the io motor or receiver.	Pair the sensor with io motor or receiver; see 2.4 .
	The threshold is incorrectly set.	Alter the threshold; see 2.4.4 .
	External radio equipment is interfering with the radio reception (e.g. Hi-Fi radio headphones).	Turn off all radio equipment nearby.

2.5.2. Unpairing the Eolis io from an io receiver or motor

The procedure to be followed to unpair the Eolis io from an io receiver or motor is identical to the pairing procedure, see section **2.4.1**.

2.5.3. Replacing a broken or faulty Eolis io

- 1) Press the PROG button on the Somfy io local control point until the motorised product performs an up-and-down movement (≈ 2 s).

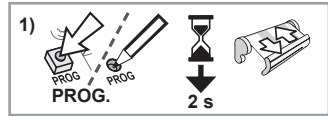

- 2) Press the PROG button (H) on the new Eolis io **for 7 seconds**:

The LED on the new Eolis io (I) is lit green after 2 seconds and remains lit for 5 seconds:

All the broken or faulty sensors are deleted from the memory of the io motor(s) or receiver(s).

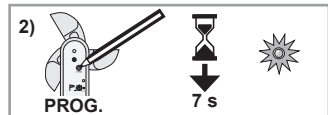

- 3) Pair the new Eolis io with the io motor(s) or receiver(s); see section **2.4.1**.

2.5.4. Returning the Eolis io to its original configuration

- 1) Press the PROG button (H) on the Eolis io **for 7 seconds**:

The LED is lit green after 2 seconds and remains lit for 7 seconds:

The original Eolis io settings have been restored and the io bi-directional control points have been deleted.

- 2) To use the new Eolis io, carry out a complete commissioning procedure; see **2.4**.

2.5.5. Disassembling the Eolis io

Attention



- Perform disassembly and wiring operations away from any dust, moisture or foreign bodies to maintain tightness.
- Never remove the cover located under the anemometer.

- 1) Switch off the mains power supply.

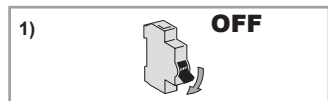

- 2) Loosen the screws located on the protective housing (F) and unclip the protective housing (F) from the mounting bracket (G).

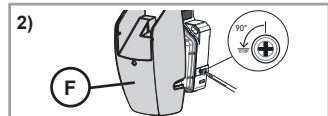

- 3) Unscrew the front panel of the mounting bracket (K) to remove the housing and access the terminal blocks and the mode selector.

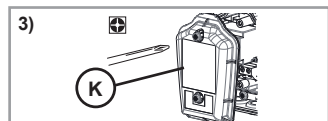

- 4) If necessary, loosen the screws fastening the mounting bracket to the wall.

3. USE AND MAINTENANCE

This product is maintenance-free and no maintenance operations should be performed on it.

3.1. WIND FUNCTION

3.1.1. The wind begins to blow

When the wind exceeds the set sensitivity threshold:

- The wind LED is permanently lit green,
- The motorised products connected to the Eolis io sensor move to the safety position automatically.

① *It is impossible to prevent the motorised products from reacting or to change their position while the wind is blowing stronger than the threshold set.*

3.1.2. The wind stops blowing

When the Eolis io sensor has not detected any wind for 30 seconds:

- The Wind LED goes off.
- It is then possible to control the motorised products in manual mode.
- All the automatic functions will remain locked for another 11 min 30 s.

3.2. WIND AND RAIN FUNCTIONS IN SAFETY MODE

Applicable if an Ondeis rain sensor is connected to the Eolis io sensor and safety mode is selected.

3.2.1. The wind begins to blow and/or it is raining

If the wind speed exceeds the sensitivity threshold set **and/or** the Ondeis rain sensor detects rain:

- The wind LED is permanently lit green,
- The motorised products connected to the Eolis io sensor move to the safety position automatically.

① *It is impossible to prevent the motorised products from reacting or to change their position while the wind is blowing stronger than the threshold set and/or the Ondeis rain sensor detects rain.*

3.2.2. The wind stops blowing but it is still raining

As long as the Ondeis sensor detects rain, the motorised product remains in the safety position:

3.2.3. The wind continues to blow but it is no longer raining

As long as the Eolis io sensor detects that the wind exceeds the threshold set, the motorised product remains in the safety position:

3.2.4. The wind stops blowing and it is no longer raining

When the Eolis io sensor no longer detects any wind for 30 s **and** the Ondeis rain sensor no longer detects any rain:

- The wind LED goes off.
- It is then possible to control the motorised products in manual mode.
- All the automatic functions will remain locked for another 11 min 30 s.

3.3. WIND AND RAIN FUNCTIONS IN COMFORT MODE

Applicable if an Ondeis rain sensor is connected to the Eolis io sensor and comfort mode is selected.

3.3.1. The wind begins to blow (and it is or is not raining)

When the wind exceeds the set sensitivity threshold:

- The wind LED is permanently lit green,
- The motorised products connected to the Eolis io sensor move to the safety position automatically.

① *It is impossible to prevent the motorised products from reacting or to change their position while the wind is blowing stronger than the threshold set.*

3.3.2. The wind stops blowing and it is not raining

When the Eolis io sensor no longer detects any wind for 30 s **and** the Ondeis rain sensor does not detect any rain:

- The Wind LED goes off.
- It is then possible to control the motorised products in manual mode.
- All the automatic functions will remain locked for another 11 min 30 s.

3.3.3. The wind stops blowing and it is raining

When the Eolis io sensor no longer detects any wind for 30 s **and** the Ondeis rain sensor detects rain:

- If it is paired with a Somfy io bi-directional control point, such as TaHoma or Connexoon, via the Eolis io, the programmed scenario is activated.
- The automatic functions will remain locked for another 11 min 30 s. If the Ondeis sensor detects rain after this time frame via the Eolis io, the motorised products automatically move to the bottom end limit.

3.4. QUESTIONS ABOUT THE EOLIS IO?

Observations	Possible causes	Solutions
The motorised product does not automatically retract when the wind is detected	External radio equipment is interfering with the radio reception (e.g. Hi-Fi radio headphones).	Turn off all radio equipment nearby.
	The threshold is incorrectly set.	Alter the threshold; see 2.4.4.
The motorised product rises once an hour.	The sensor is not operating.	Contact an installer.

4. TECHNICAL DATA

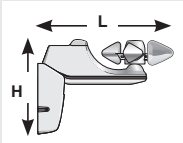
Radio frequency	868-870 MHz io-homecontrol®, two-way Tri-band
Frequency bands and maximum power used	868.000 MHz - 868.600 MHz par <25 mW 868.700 MHz - 869.200 MHz par <25 mW 869.700 MHz - 870.000 MHz par <25 mW
Degree of protection	IP 34
Electrical insulation	Class II
Power supply	230 V 50 Hz
Operating temperature	- 20°C to + 50°C
Dimensions in mm (L x H)	236 x 160 mm
	
Maximum number of connected motors	Unlimited

CE SOMFY ACTIVITES SA hereby declares that the radio equipment covered by these instructions is in compliance with the requirements of Radio Directive 2014/53/UE and the other essential requirements of the applicable European directives.
The full text of the EU Declaration of Conformity is available at www.somfy.com/ce.

ÜBERSETZTE VERSION

Diese Anleitung gilt für alle Eolis io, deren Ausführungen im aktuellen Katalog zu finden sind.

INHALT

1. Einleitung	26	3. Verwendung und Wartung	34
1.1. Bestimmungsgemäße Verwendung	26	3.1. Windfunktion	34
1.2. Haftung	26	3.2. Wind- und Regenfunktionen in der Betriebsart Sicherheit	34
1.3. Spezifische Sicherheitshinweise	26	3.3. Wind- und Regenfunktionen in der Betriebsart Komfort	35
1.4. Inhalt	26	3.4. Fragen zum Eolis io?	35
1.5. Benötigtes Werkzeug	27		
1.6. Eolis io im Detail	27	4. Technische Daten	36
2. INSTALLATION	27		
2.1. Installationsempfehlungen	27		
2.2. Verkabelung	27		
2.3. Inbetriebnahme	30		
2.4. Befestigung	32		
2.5. Tipps und Empfehlungen für die Installation	32		

ALLGEMEINES

Sicherheitshinweise



Gefahr

Weist auf eine Gefahr hin, die sofort zu schweren bis tödlichen Verletzungen führt.



Warnung

Weist auf eine Gefahr hin, die zu schweren bis tödlichen Verletzungen führen kann.



Vorsicht

Weist auf eine Gefahr hin, die zu leichten bis mittelschweren Verletzungen führen kann.



Achtung

Weist auf eine Gefahr hin, durch die das Produkt beschädigt oder zerstört werden kann.

1. EINLEITUNG

1.1. BESTIMMUNGSGEMÄSSE VERWENDUNG

Der Eolis io ist ein Windsensor mit io-homecontrol® Funktechnologie.

Der Eolis io steht direkt mit io-homecontrol® Antrieben für Markisen, Pergolamarkisen, Außenjalousien oder Klappläden in Verbindung und ermöglicht die automatische Steuerung dieser Anwendungen, wenn die Windstärke über dem voreingestellten Schwellenwert liegt.

Der Eolis io ist nicht mit solar- oder batteriebetriebenen Antrieben kompatibel.

Der Windschwellenwert ist standardmäßig voreingestellt, kann jedoch am Sensor je nach Bedarf und entsprechend den tatsächlichen klimatischen Bedingungen eingestellt werden.

1.2. HAFTUNG

Lesen Sie bitte vor der Installation und Verwendung des Eolis io diese Anleitung sorgfältig durch.

Der Sensor Eolis io muss von einer qualifizierten Fachkraft für Gebäudetechnik und -automatisierung unter Einhaltung aller Anweisungen von Somfy sowie der im jeweiligen Land geltenden Bestimmungen ausgeführt werden.

Jede Verwendung des Sensors Eolis io in anderen als den oben beschriebenen Anwendungsbereichen ist untersagt. Im Falle einer nicht bestimmungsgemäßen Verwendung, wie auch bei Nichtbefolgung der Hinweise in dieser Anleitung, entfällt die Haftung und Gewährleistungspflicht von Somfy.

Der Installateur muss seine Kunden über die Nutzungs- und Wartungsbedingungen des Sensors Eolis io informieren und ihnen die Gebrauchs- und Wartungsanweisungen nach Abschluss der Installation des Sensors Eolis io aushändigen. Jegliche Wartungs- und Reparaturarbeiten am Sensor Eolis io dürfen nur von qualifizierten Fachkräften für Gebäudetechnik und -automatisierung ausgeführt werden.

Vor der Installation muss die Kompatibilität dieses Produkts mit den dazugehörigen Ausrüstungs- und Zubehörteilen geprüft werden.

Die Haftung von Somfy ist für Schäden ausgeschlossen, die durch Einwirkung von besonderen Umwelteinflüssen wie z. B. Sturm, Hagel usw., entstehen.

Sollten Sie nach der Installation des Sensors Eolis io Fragen haben oder weitere Informationen benötigen, wenden Sie sich bitte an Ihre Somfy-Niederlassung oder besuchen Sie unsere Website www.somfy.com.

1.3. SPEZIFISCHE SICHERHEITSHINWEISE

Achtung

Damit der Eolis io nicht beschädigt wird:

- Vermeiden Sie Stöße!
- Lassen Sie das Gerät nicht fallen!
- Tauchen Sie das Gerät nicht in Flüssigkeiten.
- Verwenden Sie für die Reinigung des Geräts keine Scheuer- oder Lösungsmittel.
- Reinigen Sie das Gerät nicht mit einem Wasserstrahl oder Hochdruckreiniger.



Stellen Sie sicher, dass der Sensor stets sauber ist, und prüfen Sie regelmäßig, ob er einwandfrei funktioniert.

Behänge können durch diesen Sensor nicht vor plötzlichen Windböen geschützt werden. Stellen Sie im Falle eines aufkommenden Unwetters sicher, dass die Behänge eingefahren bleiben.

1.4. INHALT

	Bezeichnung	Menge
A	Sensor Eolis io	1
B	Kabel (je nach Ausführung)	1
C	Schrauben	2
D	Dübel	2

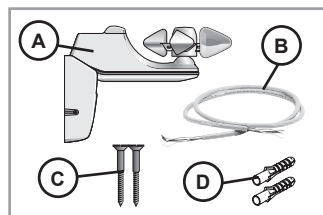

1.5. BENÖTIGTES WERKZEUG

- Bohrmaschine und Bohrer
- Kreuzschlitzschraubendreher
- Schlitzschraubendreher
- Stift
- Je nach Ausführung des Sensors wird für die Installation zusätzliche Ausrüstung benötigt, die nicht im Lieferumfang enthalten ist:
 - Kabel gemäß den im Installationsland geltenden Normen (je nach Ausführung)

1.6. EOLIS IO IM DETAIL

	Bezeichnung
E	Windgeschwindigkeitsmesser
F	Schutzabdeckung
G	Befestigungsfuß
H	PROG-Taste
I	Wind-LED
J	Wind-Potentiometer

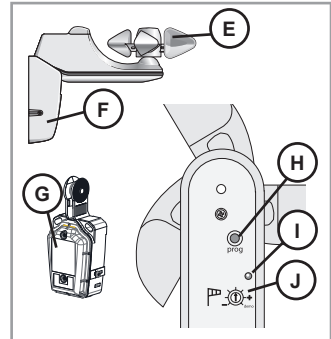

2. INSTALLATION

2.1. INSTALLATIONSEMPFEHLUNGEN

- Wählen Sie eine Stelle, an der eine optimale Erkennung des Windes ohne Beeinträchtigung durch Hindernisse möglich ist: Installieren Sie den Sensor in einem nicht windgeschützten Bereich.
 - Installieren Sie den Sensor in der Nähe des anzusteuernenden Produkts.
 - Installieren Sie den Sensor niemals unterhalb des Behangs.
 - Installieren Sie den Sensor stets mit dem Windgeschwindigkeitsmesser (E) nach oben!
- ① *Durch das Gelenk des Sensors Eolis io kann dieser an Mauern oder Dächern mit einer Neigung von bis zu 15° befestigt werden.*

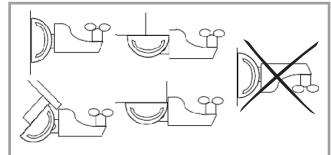

2.2. VERKABELUNG

2.2.1. Verkabelung des Eolis io

- Achtung**
- △ Führen Sie die Demontage- und Verkabelungsschritte in einer Umgebung durch, die vor Staub, Feuchtigkeit und Fremdkörpern geschützt ist, um die Dichtheit zu gewährleisten.

- 1) Unterbrechen Sie die Spannungsversorgung.

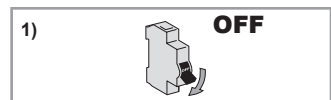

- 2) Entfernen Sie die Schutzabdeckung (F).

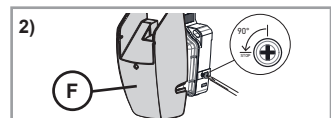

- 3) Schrauben Sie den Deckel (K) des Befestigungsfußes ab, um an die Anschlussklemme zu gelangen.



Achtung

Demontieren Sie niemals die Abdeckung unter dem Windgeschwindigkeitsmesser.

- 4) Schrauben Sie den Metallbügel (Zugentlastung) links (L) ab.



Achtung

- Entfernen Sie niemals die Dichtungen.
- Das Loch in der Dichtungsscheibe darf niemals größer als der Kabeldurchmesser sein, um die Dichtheit nicht zu beeinträchtigen.

- 6) Führen Sie das Kabel (B) durch die Dichtung.

- 7) Schließen Sie das Netzkabel (B) mit Hilfe der linken Anschlussklemme mit der Bezeichnung „230 V“ (N) an den Sensor an.

- 8) Schrauben Sie den Metallbügel (Zugentlastung) (L) an: Das Kabel muss unter dem Metallbügel durchgeführt sein.



Achtung

Die Kabelummantelung muss den Metallbügel um mindestens 2 mm überragen.

- ① Um die Verkabelung eines Regensensors Ondeis hinzuzufügen, fahren Sie mit dem Kapitel 2.2.2. fort.

- 9) Prüfen Sie, ob die Dichtung (V) vorhanden, in Ordnung und an der richtigen Position ist, bevor Sie die Abdeckung wieder anbringen.

- 10) Schrauben Sie den Deckel (K) des Befestigungsfußes wieder an.



Achtung

Ziehen Sie die Schrauben bis zum jeweiligen Anschlag an, um die Dichtheit des Befestigungsfußes zu gewährleisten.

Um den Installationsvorgang abzuschließen, fahren Sie mit dem Kapitel 2.3. fort.

2.2.2. Verkabelung des Regensensors Ondeis mit dem Sensor Eolis io



Achtung

- Beachten Sie außer den Anweisungen in dieser Anleitung auch die detaillierten Hinweise in der Anleitung des Regensensors Ondeis.
- Führen Sie die Demontage- und Verkabelungsschritte in einer Umgebung durch, die vor Staub, Feuchtigkeit und Fremdkörpern geschützt ist, um die Dichtheit zu gewährleisten.

- ① Um einen Regensensor Ondeis im Anschluss an die Schritte im Kapitel 2.2.1. zu verkabeln, fahren Sie direkt mit dem Schritt 4) fort.

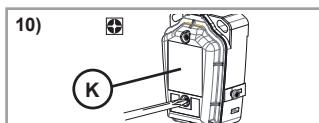
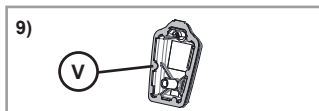
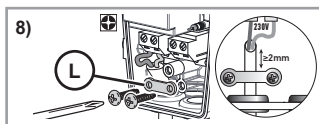
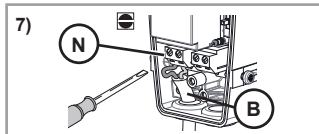
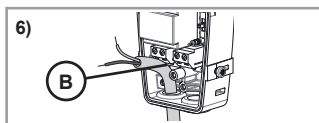
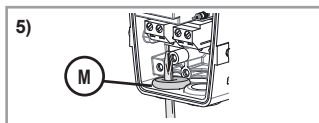
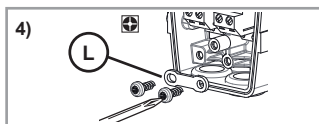
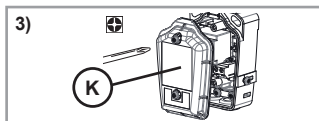

Um den Regensensor Ondeis nachträglich bei bereits installiertem Sensor Eolis io zu verkabeln, führen Sie folgende Schritte aus:

- 1) Unterbrechen Sie die Spannungsversorgung.
- 2) Entfernen Sie die Schutzabdeckung (F).
- 3) Schrauben Sie den Deckel (K) des Befestigungsfußes ab, um an die Anschlussklemme zu gelangen.
- 4) Schrauben Sie den Metallbügel (Zugentlastung) rechts (O) ab.

Achtung
 △ *Demontieren Sie niemals die Abdeckung unter dem Windgeschwindigkeitsmesser.*

- 5) Durchstechen Sie die rechte Dichtung (P).

Achtung
 △ *Entfernen Sie niemals die Dichtung.*
 • *Das Loch in der Dichtung darf niemals größer als der Kabeldurchmesser sein, um die Dichtheit nicht zu beeinträchtigen.*

- 6) Führen Sie das vom Ondeis abgehende Kabel (Q) durch die rechte Dichtung.
- 7) Schließen Sie das vom Sensor Ondeis abgehende Kabel (R) mit Hilfe der rechten Anschlussklemme mit der Bezeichnung „RAIN“ (S) an den Sensor Eolis io an.

- 8) Schrauben Sie den Metallbügel (Zugentlastung) (T) an: Das Kabel muss unter dem Metallbügel durchgeführt werden.

Achtung
 △ *Die Kabelummantelung muss den Metallbügel um mindestens 2 mm überragen.*

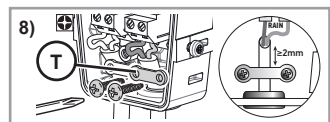
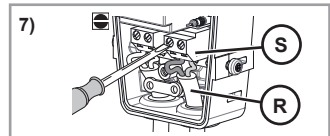
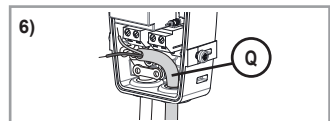
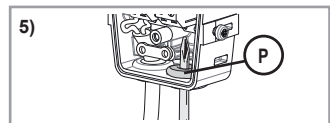
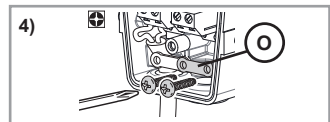
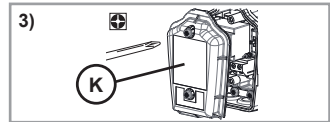
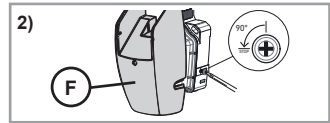
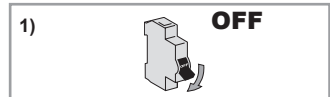

2.2.3. Aktivierung des Regensensors Ondeis Vorstellung der Betriebsarten

Der Regensensor Ondeis kann bei Verkabelung mit dem Sensor Eolis io in 2 Betriebsarten konfiguriert werden: in der Betriebsart **Sicherheit** oder in der Betriebsart **Komfort**.

- Wenn der Sensor Ondeis in der Betriebsart **Sicherheit** Regen erkennt, fährt der Behang in die Sicherheitsstellung. Diese Stellung richtet sich nach der Art des Behangs und sorgt für einen Schutz des Behangs vor Regen.
- Wenn der Sensor Ondeis in der Betriebsart **Komfort** Regen erkennt, gilt Folgendes:
 - Wenn er über den Eolis io mit einer bidirektionalen Somfy io Bedieneinheit vom Typ TaHoma oder Connexoon verknüpft ist, dann befolgen Sie die Anweisungen der jeweiligen Bedieneinheit.
 - Andernfalls fährt der Behang in seine untere Endlage. Mit dieser Betriebsart können sich beispielsweise die Benutzer unter ihrer Markise vor Regen schützen.

Auswahl der Betriebsart

Standardmäßig befindet sich der Betriebsartenschalter (U) in der Mittelstellung: Der Regensensor Ondeis ist nicht aktiviert.

Um ihn zu aktivieren, wählen Sie am Befestigungsfuß des Sensors Eolis io eine Betriebsart aus:

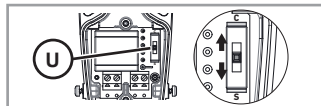

- Stellen Sie den Betriebsartenschalter auf **C**: Der Regensensor wird in der Betriebsart **Komfort** aktiviert.
- Stellen Sie den Betriebsartenschalter auf **S**: Der Regensensor wird in der Betriebsart **Sicherheit** aktiviert.



Achtung

Verwenden Sie zum Verstellen des Betriebsartenschalters (U) kein Werkzeug.

Montage des Befestigungsfußes

- 1) Prüfen Sie, ob die Dichtung (V) vorhanden, in Ordnung und an der richtigen Position ist, bevor Sie die Abdeckung wieder anbringen.

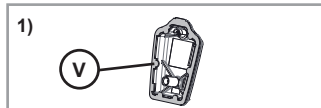

- 2) Schrauben Sie den Deckel (K) des Befestigungsfußes wieder an.

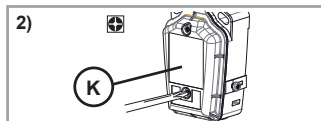

Achtung

Ziehen Sie die Schrauben bis zum Anschlag an, um die Dichtheit des Befestigungsfußes zu gewährleisten.

2.3. INBETRIEBNAHME

2.3.1. Verknüpfung des Eolis io mit einem io Antrieb oder io Funkempfänger

- ① Voraussetzung: Der Behang muss bereits eingestellt und mit einer io-homecontrol® 1W Bedieneinheit verknüpft sein.

- 1) Schalten Sie die Spannungsversorgung ein.



- 2) Drücken Sie etwa 2 s lang auf die PROG-Taste der mit dem Behang verknüpften Somfy io 1W Bedieneinheit, bis der Behang eine Auf-/Ab-Bewegung ausführt.

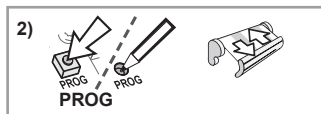

- 3) Drücken Sie kurz auf die PROG-Taste des Eolis io.
Der Behang führt erneut eine Auf-/Ab-Bewegung aus.
Der Sensor Eolis io ist verknüpft.

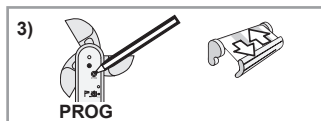

Um den Sensor Eolis io mit anderen io Antrieben oder io Funkempfängern zu verknüpfen, wiederholen Sie den Vorgang.

Lesen Sie für eine Verknüpfung mit einer io-homecontrol® Bedieneinheit eines Partnerherstellers oder einer bidirektionalen Somfy io Bedieneinheit in der entsprechenden Anleitung nach.

Wenn ein Regensensor Ondeis mit dem Eolis io verkabelt ist, kann er ebenso über den Eolis io mit einer bidirektionalen Somfy io Bedieneinheit vom Typ TaHoma oder Connexoon verknüpft werden: Wählen Sie die Betriebsart Komfort und sehen Sie in der entsprechenden Anleitung nach.

2.3.2. Kontrolle der Verkabelung des Eolis io

- 1) Fahren Sie den Behang in die untere Endlage.

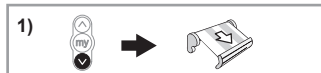

- 2) Drehen Sie das Wind-Potentiometer (J) bis in die Stellung *Demo*.
Der Behang führt eine kurze Auf-/Ab-Bewegung aus.

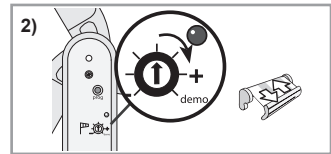

- 3) Drehen Sie den Windgeschwindigkeitsmesser (E) mit der Hand, um Wind zu simulieren.
Der Behang wird nach 2 s automatisch in die Sicherheitsstellung gefahren.
Der Sensor Eolis io ist mit diesem io Antrieb oder io Funkempfänger verknüpft.

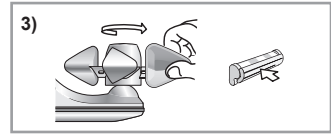

Achtung

Lassen Sie niemals das Wind-Potentiometer in der Einstellung „Demo“ stehen.

2.3.3. Einstellung des Windschwellenwerts

Tabelle der Schwellenwerte

- ① In Ergänzung zum Wert in km/h und der Anzahl der Blinksignale zur Anzeige des eingestellten Schwellenwerts ist zu Informationszwecken der entsprechende Beaufort-Wert angegeben.

Schwellenwert	1	2	3	4	5	6
km/h	28	38	49	61	74	88
Anzahl der Blinksignale	★	★★	★★★	★★★★	★★★★★	★★★★★★
Entsprechender Beaufort-Wert	5 Bft	6 Bft	7 Bft	8 Bft	9 Bft	10 Bft

Grundeinstellung

Stellen Sie das Wind-Potentiometer (J) auf den für die Art des Behangs passenden Schwellenwert (siehe Tabelle der Schwellenwerte).

Nach etwa 2 s leuchtet die Wind-LED mit einer bestimmten Anzahl an Blinksignalen auf, die den eingestellten Schwellenwert anzeigt.

Anpassung des Schwellenwerts

Die Einstellung des Schwellenwerts kann je nach Bedarf und entsprechend den tatsächlichen klimatischen Bedingungen verändert werden.

- 1) Drehen Sie das Potentiometer nach rechts oder nach links, bis die Wind-LED (I) dauerhaft grün leuchtet.
Der Schwellenwert des Windsensors ist nun auf die augenblickliche Windstärke eingestellt.

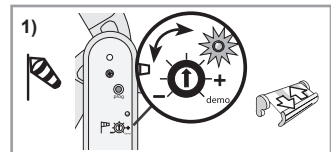

- ① Anmerkung:

- Wind-LED ist aus: Der eingestellte Schwellenwert wird nicht erreicht, die Windstärke liegt unter dem eingestellten Schwellenwert: Der Behang wird nicht eingefahren.
- Wind-LED leuchtet dauerhaft grün: Der eingestellte Schwellenwert wird erreicht, die Windstärke liegt über dem eingestellten Schwellenwert: Der Behang wird in die Sicherheitsstellung gefahren.

- 2) Kontrollieren Sie, ob der Behang automatisch reagiert, wenn die Windgeschwindigkeit den eingestellten Schwellenwert überschreitet, und dass der Behang in diesem Falle nicht beschädigt wird.



Reagiert der Behang nicht wie erwartet, müssen Sie den Schwellenwert ändern:

- Drehen Sie das Potentiometer in Richtung Plus (+), um den Schwellenwert zu erhöhen: Ein stärkerer Wind führt zum Einfahren des Behangs in die Sicherheitsstellung.
- Drehen Sie das Potentiometer in Richtung Minus (-), um den Schwellenwert zu verringern: Ein schwächerer Wind führt zum Einfahren des Behangs in die Sicherheitsstellung.

2.4. BEFESTIGUNG

- 1) Bohren Sie zwei horizontal in einer Linie liegende Löcher im Abstand von 38 mm.
- 2) Stecken Sie die Dübel (D) ein (mitgelieferte oder für Halterung passende Dübel verwenden).
- 3) Montieren Sie den Befestigungsfuß des Sensors (G) mit Hilfe der mitgelieferten Schrauben (C) an der Mauer.
- 4) Lassen Sie die Schutzabdeckung (F) am Befestigungsfuß (G) einrasten.
- 5) Fixieren Sie die Schutzabdeckung (F) mit Hilfe der Schrauben an Befestigungsfuß.
- 6) Schließen Sie das Kabel (B) an der Spannungsversorgung an.

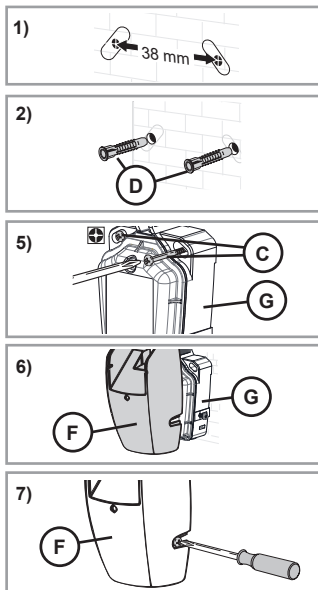

2.5. TIPPS UND EMPFEHLUNGEN FÜR DIE INSTALLATION

2.5.1. Fragen zum Eolis io?

Problem	Mögliche Ursachen	Lösungen
Das Verknüpfen des Sensors mit dem io Antrieb oder dem io Funkempfänger ist nicht möglich.	Der Speicher des io Antriebs oder des io Funkempfängers ist voll.	Löschen Sie mindestens einen der Sensoren, um den Sensor Eolis io verknüpfen zu können.
	Der Sensor wurde auf eine Metalloberfläche montiert.	Versetzen Sie den Sensor, um ihn von dem Metallstück zu entfernen.
	Der Sensor befindet sich außerhalb der Funkreichweite des io Antriebs oder des io Funkempfängers.	Versetzen Sie den Sensor näher zum io Antrieb oder zum io Funkempfänger hin.
Der Behang fährt jede Stunde ein.	Der Sensor ist defekt.	Überprüfen Sie mit der io Bedieneinheit, ob der Behang funktioniert. Überprüfen Sie anhand des <i>Demo</i> -Modus, ob der Antrieb auf den Sensor reagiert. Tauschen Sie den Sensor aus, wenn er defekt ist, siehe 2.5.4 .
	Der Sensor befindet sich außerhalb der Funkreichweite des io Antriebs oder des io Funkempfängers.	Versetzen Sie den Sensor näher zum io Antrieb oder zum io Funkempfänger hin.
Der Behang fährt bei aufkommendem Wind nicht automatisch ein.	Der Sensor funktioniert nicht, weil er nicht richtig verkabelt wurde.	Überprüfen Sie die Verkabelung des Sensors, siehe 2.2 .
	Der Sensor ist nicht mit dem io Antrieb oder dem io Funkempfänger verknüpft.	Verknüpfen Sie den Sensor mit dem io Antrieb oder dem io Funkempfänger, siehe 2.4 .
	Der Schwellenwert ist schlecht eingestellt.	Ändern Sie den Schwellenwert, siehe 2.4.4 .
	Der Funkempfang wird durch externe Senderanlagen beeinträchtigt (beispielsweise durch einen Funkkopfhörer).	Die Senderanlagen in der Umgebung ausschalten.

2.5.2. Löschen des Eolis io aus einem io Antrieb oder io Funkempfänger

Die Vorgehensweise für das Löschen des Eolis io aus einem io Antrieb oder io Funkempfänger ist mit dem Verknüpfungsvorgang identisch, siehe Kapitel 2.4.1.

2.5.3. Austausch eines beschädigten bzw. defekten Eolis io

- 1) Drücken Sie auf die PROG-Taste der lokalen Somfy io Bedieneinheit, bis der Behang eine Auf-/Ab-Bewegung ausführt (≈ 2 s).
- 2) Drücken Sie **7 Sekunden lang** auf die PROG-Taste (H) des neuen Eolis io:

Die LED des neuen Eolis io (I) leuchtet nach 2 s grün und bleibt 5 s lang an:

Alle beschädigten bzw. defekten Sensoren werden im Speicher von io Antrieben oder io Funkempfängern gelöscht.

- 3) Verknüpfen Sie den neuen Eolis io mit io Antrieben oder io Funkempfängern, siehe Kapitel 2.4.1.

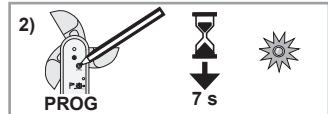
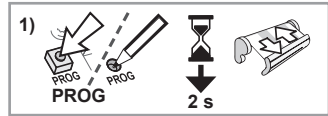

2.5.4. Rücksetzen des Eolis io auf Werkseinstellungen

- 1) Drücken Sie **7 Sekunden lang** auf die PROG-Taste (H) des Eolis io:

Die LED leuchtet nach 2 s grün und erlischt nach 7 s:

Die Werkseinstellungen des Eolis io wurden wiederhergestellt, die bidirektionalen io Bedieneinheiten wurden gelöscht.

- 2) Um den Eolis io wieder zu verwenden, führen Sie die Inbetriebnahme erneut von Anfang an durch, siehe 2.4.

2.5.5. Demontage des Eolis io

Achtung



- Führen Sie die Demontage- und Verkabelungsschritte in einer Umgebung durch, die vor Staub, Feuchtigkeit und Fremdkörpern geschützt ist, um die Dichtheit zu gewährleisten.
- Demontieren Sie niemals die Abdeckung unter dem Windgeschwindigkeitsmesser.

- 1) Unterbrechen Sie die Netzstromversorgung.

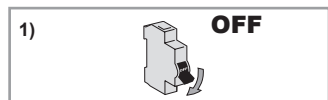

- 2) Lösen Sie die Schrauben an der Schutzabdeckung (F) und rasten Sie die Schutzabdeckung (F) vom Befestigungsfuß (G) aus.

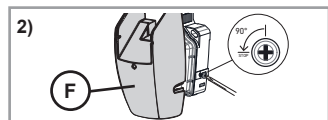

- 3) Schrauben Sie den Deckel des Befestigungsfußes (K) ab, um die Abdeckung abzunehmen und um die Anschlussklemmen und den Betriebsartenschalter freizulegen.

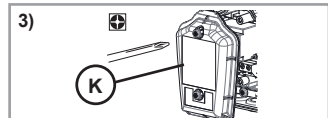

- 4) Lösen Sie bei Bedarf die Schrauben, mit denen der Befestigungsfuß an der Mauer befestigt ist.

3. VERWENDUNG UND WARTUNG

Dieses Produkt ist wartungsfrei.

3.1. WINDFUNKTION

3.1.1. Wind kommt auf

Wenn die Windgeschwindigkeit den eingestellten Schwellenwert übersteigt:

- Die Wind-LED leuchtet dauerhaft grün.
 - Die mit dem Sensor Eolis io verknüpften Behänge werden automatisch in die Sicherheitsstellung gefahren.
- ① *Solange die tatsächliche Windgeschwindigkeit höher ist als der eingestellte Schwellenwert, sind alle Fahrbefehle und Bewegungen der Behänge gesperrt.*

3.1.2. Wind nimmt ab

Wenn der Sensor Eolis io für 30 s keinen Wind erkennt:

- Die Wind-LED erlischt.
- Die Behänge können dann im manuellen Modus bedient werden.
- Sämtliche Automatikfunktionen bleiben noch 11 min 30 s lang gesperrt.

3.2. WIND- UND REGENFUNKTIONEN IN DER BETRIEBSART SICHERHEIT

Dies gilt, wenn ein Regensensor Ondeis mit dem Sensor Eolis io verkabelt und die Betriebsart Sicherheit ausgewählt ist.

3.2.1. Wind kommt auf und/oder es regnet

Wenn die Windgeschwindigkeit den eingestellten Schwellenwert übersteigt **und/oder** der Regensensor Ondeis Regen erkennt:

- Die Wind-LED leuchtet dauerhaft grün.
 - Die mit dem Sensor Eolis io verknüpften Behänge werden automatisch in die Sicherheitsstellung gefahren.
- ① *Solange die tatsächliche Windgeschwindigkeit höher ist als der eingestellte Schwellenwert und/oder der Regensensor Ondeis Regen erkennt, sind alle Fahrbefehle und Bewegungen der Behänge gesperrt.*

3.2.2. Wind nimmt ab aber es regnet weiter

Solange der Sensor Ondeis Regen erkennt, bleibt der Behang in der Sicherheitsstellung:

3.2.3. Wind weht weiter aber es regnet nicht mehr

Solange der Sensor Eolis io erkennt, dass die Windstärke über dem eingestellten Schwellenwert liegt, bleibt der Behang in der Sicherheitsstellung:

3.2.4. Wind nimmt ab und es regnet nicht mehr

Wenn der Sensor Eolis io für 30 s keinen Wind erkennt **und** der Sensor Ondeis keinen Regen erkennt:

- Die Wind-LED erlischt.
- Die Behänge können dann im manuellen Modus bedient werden.
- Sämtliche Automatikfunktionen bleiben noch 11 min 30 s lang gesperrt.

3.3. WIND- UND REGENFUNKTIONEN IN DER BETRIEBSART KOMFORT

Dies gilt, wenn ein Regensensor Ondeis mit dem Sensor Eolis io verkabelt und die Betriebsart Komfort ausgewählt ist.

3.3.1. Wind kommt auf (und es regnet oder es regnet nicht)

Wenn die Windgeschwindigkeit den eingestellten Schwellenwert übersteigt:

- Die Wind-LED leuchtet dauerhaft grün.
- Die mit dem Sensor Eolis io verknüpften Behänge werden automatisch in die Sicherheitsstellung gefahren.

① *Solange die tatsächliche Windgeschwindigkeit höher ist als der eingestellte Schwellenwert, sind alle Fahrbefehle und Bewegungen der Behänge gesperrt.*

3.3.2. Wind nimmt ab und es regnet nicht

Wenn der Sensor Eolis io für 30 s keinen Wind erkennt **und** der Sensor Ondeis keinen Regen erkennt:

- Die Wind-LED erlischt.
- Die Behänge können dann im manuellen Modus bedient werden.
- Sämtliche Automatikfunktionen bleiben noch 11 min 30 s lang gesperrt.

3.3.3. Wind nimmt ab und es regnet

Wenn der Sensor Eolis io für 30 s keinen Wind erkennt **und** der Sensor Ondeis Regen erkennt:

- Wenn er über den Eolis io mit einer bidirektionalen Somfy io Bedieneinheit vom Typ TaHoma oder Connexoon verknüpft ist, wird das programmierte Szenario gestartet.
- Die Automatikfunktionen bleiben noch 11 min 30 s lang gesperrt. Wenn der Sensor Ondeis über den Eolis io nach dieser Zeitspanne Regen erkennt, werden die Behänge automatisch in die untere Endlage gefahren.

3.4. FRAGEN ZUM EOLIS IO?

Problem	Mögliche Ursachen	Lösungen
Der Behang fährt bei aufkommendem Wind nicht automatisch ein.	Der Funkempfang wird durch externe Sendeanlagen beeinträchtigt (beispielsweise durch einen Funkkopfhörer).	Schalten Sie die Sendeanlagen in der Umgebung aus.
	Der Schwellenwert ist schlecht eingestellt.	Passen Sie den Schwellenwert an, siehe 2.4.4.
Der Behang fährt jede Stunde ein.	Der Sensor ist defekt.	Wenden sie sich an einen Installateur.

4. TECHNISCHE DATEN

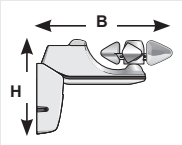
Funkfrequenz	868-870 MHz io homecontrol® bidirektional Triband
Frequenzband und maximale Sendeleistung	868.000 MHz - 868.600 MHz e.r.p. <25 mW 868.700 MHz - 869.200 MHz e.r.p. <25 mW 869.700 MHz - 870.000 MHz e.r.p. <25 mW
Schutzart	IP 34
Schutzklasse	Klasse II
Spannungsversorgung	230 V 50 Hz
Temperaturbereich	-20 °C bis +50 °C
Abmessungen in mm (B x H)	236 x 160 mm
	
Anzahl max. verknüpfbarer Antriebe	unbegrenzt



SOMFY ACTIVITES SA erklärt hiermit, dass das in dieser Anleitung beschriebene Funkgerät alle Anforderungen der Funkgeräterichtlinie 2014/53/EU sowie die grundlegenden Anforderungen aller anderen anzuwendenden europäischen Richtlinien erfüllt.

Der vollständige Text der EU-Konformitätserklärung ist unter der Internetadresse www.somfy.com/ce verfügbar.

VERTALING VAN DE HANDLEIDING

Deze handleiding is geldig voor alle uitvoeringen van de Eolis io, waarvan de verschillende versies in de huidige catalogus staan.

INHOUD

1. Inleiding	38	3. Gebruik en onderhoud	46
1.1. Toepassingsgebied	38	3.1. Windfunctie	46
1.2. Aansprakelijkheid	38	3.2. Wind- en regenfuncties in de veiligheidsmodus	46
1.3. Specifieke veiligheidsvoorschriften	38	3.3. Wind- en regenfuncties in de comfortmodus	47
1.4. Inhoud	38	3.4. Vragen over de Eolis io?	47
1.5. Benodigd gereedschap	39		
1.6. De Eolis io in details	39	4. Technische gegevens	48
2. INSTALLATIE	39		
2.1. Installatie-instructies	39		
2.2. Aansluiting	39		
2.3. In bedrijf stellen	42		
2.4. Bevestiging	44		
2.5. Tips en adviezen voor de installatie	44		

ALGEMEEN

Veiligheidsvoorschriften



Gevaar

Signaleert een gevaar welke de dood of een ernstig letsel tot gevolg zal hebben.



Waarschuwing

Signaleert een gevaar welke de dood of een ernstig letsel kan veroorzaken.



Voorzichtig

Signaleert een gevaar welke een licht of middelmatig letsel kan veroorzaken.



Let op

Signaleert een gevaar dat het product kan beschadigen of vernietigen.

1. INLEIDING

1.1. TOEPASSINGSGBIED

De Eolis io is een windsensor met draadloze io-homecontrol®-technologie.

In combinatie met io-homecontrol® motoren voor terraszonweringen, screens, pergola's, jaloezieën of klapluiken kunnen met de Eolis io deze toepassingen automatisch bestuurd worden zodra de wind harder waait dan een vooraf ingestelde waarde.

De Eolis io is niet geschikt om te gebruiken met een motor die werkt op zonne-energie of een accu.

De drempel van de windgevoeligheid is standaard vooraf ingesteld, maar kan op de sensor worden bijgesteld, afhankelijk van de behoefte en de werkelijke klimatologische omstandigheden.

1.2. AANSPRAKELIJKHEID

Lees deze handleiding zorgvuldig door alvorens de Eolis io te installeren en in gebruik te nemen.

De Eolis io-sensor moet geïnstalleerd worden door een professionele installateur van motoriserings- en huisautomatiseringssystemen volgens de instructies van Somfy en de geldende regelgeving in het land van gebruik.

Elk gebruik van de Eolis io-sensor buiten het hierboven beschreven toepassingsgebied is verboden. Hierdoor en door het niet opvolgen van de instructies die in deze handleiding staan, vervallen de aansprakelijkheid en de garantie van Somfy.

De installateur moet de klant informeren over de voorwaarden voor het gebruik en het onderhoud van de Eolis io-sensor en moet hem/haar, na de installatie van de Eolis io-sensor, de aanwijzingen voor het gebruik en het onderhoud overhandigen. Servicewerkzaamheden aan de Eolis io-sensor mogen alleen uitgevoerd worden door een erkende installateur van automatiseringssystemen in woningen.

Vóór de installatie aangevat wordt, moet gecontroleerd worden of dit product compatibel is met de aanwezige apparatuur en accessoires.

Somfy wijst elke aansprakelijkheid af in geval van schade aan de installatie ten gevolge van weersomstandigheden die niet door de sensor zijn gedetecteerd.

Neem contact op met een Somfy-vertegenwoordiger of ga naar de website www.somfy.com in geval van twijfel bij de installatie van de Eolis io-sensor of voor aanvullende informatie.

1.3. SPECIFIEKE VEILIGHEIDSVOORSCHRIFTEN

Let op

Om de Eolis io niet te beschadigen:

- Voorkom schokken!
- Niet laten vallen!
- Nooit onderdempelen.
- Geen schuur- of oplosmiddelen gebruiken om het product schoon te maken.
- Niet met waterstraal schoonmaken, noch onder hoge druk.



Zorg ervoor dat de sensor altijd schoon is en controleer regelmatig of hij goed werkt.

Deze sensor beschermt de gemotoriseerde systemen niet tegen onverwachte rukwinden. Zorg dat de gemotoriseerde systemen gesloten blijven als dergelijke weersomstandigheden dreigen.

1.4. INHOUD

	Omschrijving	Aantal
A	Eolis io-sensor	1
B	Kabel (afhankelijk v/d uitvoering)	1
C	Schroeven	2
D	Pluggen	2

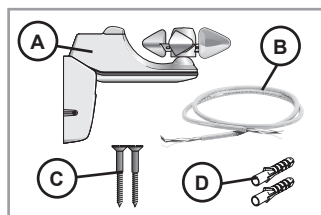

1.5. BENODIGD GEREEDSCHAP

- Boormachine en boor
- Kruisschroevendraaier
- Platte schroevendraaier
- Potlood
- Naargelang de uitvoering van de sensor zijn extra accessoires, niet meegeleverd in de set, noodzakelijk voor de installatie:
 - Kabel die voldoet aan de normen van het land van de installatie (afhankelijk uitvoering).

1.6. DE EOLIS IO IN DETAILS

	Omschrijving
E	Windsterktemeter
F	Beschermkap
G	Bevestigingsvoet
H	PROG toets
I	Wind LED
J	Windpotentiometer

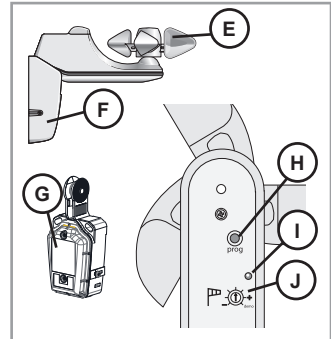

2. INSTALLATIE

2.1. INSTALLATIE-INSTRUCTIES

- Kies een plaats met een maximale en ongehinderde winddetectie: installeer de sensor in een zone die vrij in de wind ligt.
- Installeer de sensor dichtbij het product dat hij bestuurt.
- Installeer de sensor nooit onder het gemotoriseerde systeem.
- Monteer de sensor met de windsterktemeter (E) aan de bovenkant!

① *Dankzij de scharnierende vorm van Eolis io-sensor kan deze worden vastgezet tegen muren of daken met een hoek van maximaal 15°.*

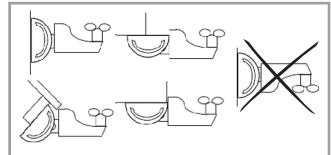

2.2. AANSLUITING

2.2.1. Bekabeling van de Eolis io

Let op
 ⚠ *Let op bij het demonteren en aansluiten dat de waterdichtheid van het product niet in gevaar kan komen door stof, vocht of vuil.*

1) Schakel de netvoeding uit.

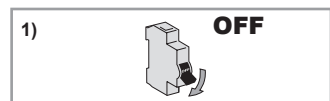

2) Demonteer de beschermkap (F).

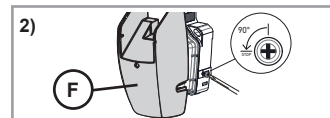

- 3) Schroef de voorkant (K) van de bevestigingsvoet los om bij de aansluitklemmen te kunnen komen.

**Let op**

Demonteer nooit de behuizing onder de windsterktemeter.

- 4) Schroef de metalen lip aan de linkerkant los (L).

- 5) Doorboor de afdichting aan de linkerkant (M).

**Let op**

- Demonteer nooit de afdichting.
- Om de waterdichtheid te bewaren mag het gat in de afdichting niet groter zijn dan de diameter van de kabel.

- 6) Steek de kabel (B) door de afdichting.

- 7) Sluit de voedingskabel (B) aan op de klemmen aan de linkerkant van de sensor, gemarkeerd met "230V" (N).

- 8) Schroef de metalen lip (L) vast: de kabel moet onder de lip geplaatst worden.

**Let op**

De buitenste isolatie van de kabel moet ten minste 2 mm voorbij de lip uitsteken.

- ① Voor het aansluiten van een Ondeis-regensensor gaat u naar hoofdstuk 2.2.2.

- 9) Controleer de aanwezigheid, de goede staat en de positie van de afdichting (V) voordat u de kap weer monteert.

- 10) Schroef de voorkant (K) van de bevestigingsvoet weer vast.

**Let op**

Zet de schroeven zo ver mogelijk vast om de waterdichtheid van de bevestigingsvoet te garanderen.

Om de installatie te voltooien gaat u naar hoofdstuk 2.3.

2.2.2. Aansluiten van de Ondeis-regensensor op de Eolis io-sensor

**Let op**

- Houd u naast de instructies van deze handleiding ook aan de aanwijzingen uit de handleiding van de Ondeis-regensensor.
- Let op bij het demonteren en aansluiten dat de waterdichtheid van het product niet in gevaar kan komen door stof, vocht of vuil.

- ① Om een Ondeis-regensensor aan te sluiten als vervolg op de procedure van hoofdstuk 2.2.1., gaat u direct naar stap 4).

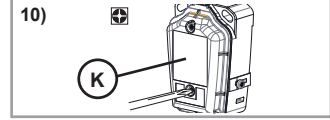
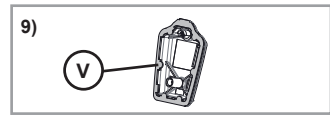
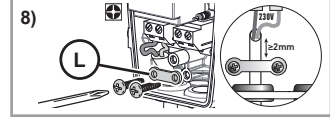
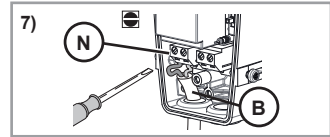
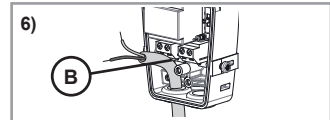
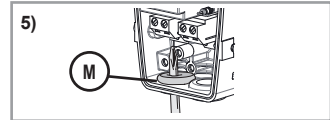
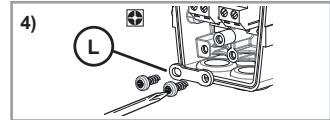
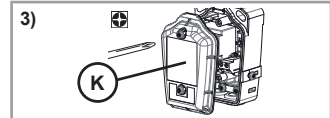

Om de Ondeis-regensensor naderhand aan te sluiten, als de Eolis io-sensor reeds geïnstalleerd is, gaat u als volgt te werk:

1) Schakel de netvoeding uit.

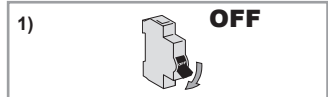

2) Demonteer de beschermkap (F).

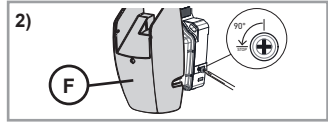

3) Schroef de voorkant (K) van de bevestigingsvoet los om bij de aansluitklemmen te kunnen komen.

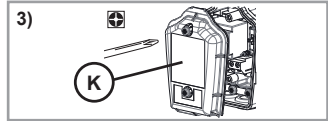

Let op
 Demonteer nooit de behuizing onder de windsterktemeter.

4) Schroef de metalen lip aan de rechterkant los (D).

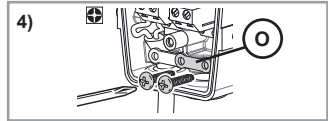

5) Doorboor de afdichting aan de rechterkant (P).

Let op
 • Demonteer nooit de afdichting.
 • Om de waterdichtheid te bewaren mag het gat in de afdichting niet groter zijn dan de diameter van de kabel.

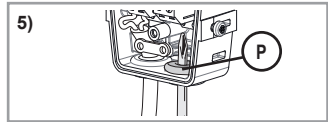

6) Steek de uitgaande kabel van de Ondeis (Q) door de afdichting aan de rechterkant.

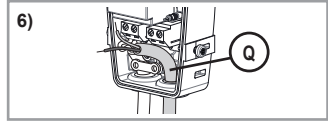

7) Sluit de uitgaande kabel van de Ondeis (R) op de klemmen aan de rechterkant van de Eolis io sensor aan, gemarkeerd met "RAIN" (S).

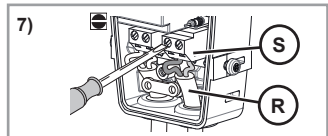

8) Schroef de metalen lip (T) vast: de kabel moet onder de lip lopen.

Let op
 De buitenste isolatie van de kabel moet ten minste 2 mm voorbij de lip uitsteken.

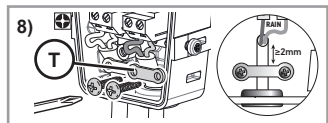

2.2.3. Activeren van de Ondeis-regensensor

Overzicht van de verschillende gebruiksmodi

Er zijn 2 gebruiksmodi voor de Ondeis-regensensor als deze aangesloten is op de Eolis io-sensor: De veiligheidsmodus of de comfortmodus.

- In de **veiligheidsmodus** wordt het gemotoriseerde systeem in de veiligheidspositie gezet als de Ondeis-sensor regen detecteert. Deze positie is afhankelijk van het type van het gemotoriseerde systeem en is bedoeld om de toepassing tegen de regen te beschermen.
- Als de Ondeis-sensor in de **comfortmodus** regen detecteert:
 - Als de sensor via de Eolis io is gekoppeld met een 2-weg Somfy io-bedieningspunt van het type TaHoma of Connexoon, volg dan de instructies van dit bedieningspunt.
 - In de andere gevallen gaat het gemotoriseerde systeem naar het onderste eindpunt. Deze modus kan bijvoorbeeld de gebruikers tegen de regen beschermen onder hun zonnesherm.

Selectie van de gebruikersmodus

Standaard staat de modusschakelaar (U) in de middelste stand: de Ondeis-regensensor is niet geactiveerd.

Om deze te activeren selecteert u een modus op de bevestigingsvoet van de Eolis io-sensor:

- Zet de modusschakelaar op **C**: de regensensor is geactiveerd in de **comfortmodus**.
- Zet de modusschakelaar op **S**: de regensensor is geactiveerd in de **veiligheidsmodus**.

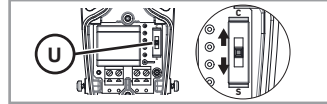

Let op

Gebruik geen gereedschap op de modusschakelaar (U) te verzetten.

Montage van de bevestigingsvoet

1) Controleer de aanwezigheid, de goede staat en de positie van de afdichting (V) voordat u de kap weer monteert.

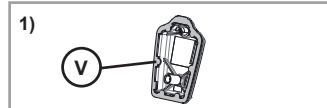

2) Schroef de voorkant (K) van de bevestigingsvoet weer vast.

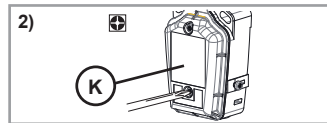

Let op

Zet de schroeven zo ver mogelijk vast om de waterdichtheid van de bevestigingsvoet te garanderen.

2.3. IN BEDRIJF STELLEN

2.3.1. De Eolis io op een io-motor of io-ontvanger programmeren

① Voorwaarde: Het gemotoriseerde systeem moet al ingesteld zijn en er moet een lokaal 1W io-homecontrol® bedieningspunt op geprogrammeerd zijn.

1) Schakel de spanning in.



2) Druk ongeveer 2 seconden op de PROG toets van het op het gemotoriseerde systeem geprogrammeerde Somfy 1W io-bedieningspunt, tot het gemotoriseerde systeem een op- en neerbeweging maakt.

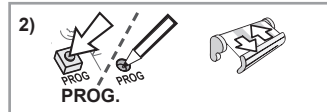

3) Druk kort op de PROG toets van de Eolis io.

Het gemotoriseerde systeem maakt opnieuw een op- en neerbeweging.

De Eolis io-sensor is erop geprogrammeerd.

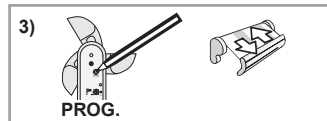

Om de Eolis io-sensor op andere io-motoren of io-ontvangers te programmeren herhaalt u deze procedure.

Raadpleeg voor het programmeren met behulp van een io-homecontrol® bedieningspunt van een partnermerk of van een 2-weg Somfy io-bedieningspunt de bijbehorende handleiding.

Als een Ondeis-regensensor is aangesloten op de Eolis io, kan die ook worden gekoppeld met een tweerichtings Somfy io-bedieningspunt van het type TaHoma of Connexoon via de Eolis io: selecteer de comfortmodus en raadpleeg de betreffende handleiding.

2.3.2. Controle of de Eolis io geprogrammeerd is op de motor of ontvanger

1) Zet het gemotoriseerde systeem in het onderste eindpunt.

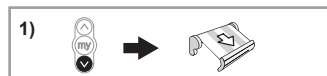

- 2) Draai de windpotentiometer (J) in de positie *Demo*.
Het gemotoriseerde systeem maakt een op- en neerbeweging.

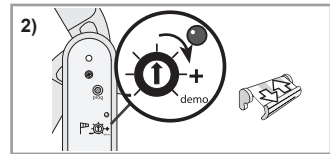

- 3) draai de windsnelheidsmeter (E) met de hand om het waaien van de wind te simuleren.
Het gemotoriseerde systeem gaat na 2 seconden automatisch naar de veiligheidspositie.
De Eolis io-sensor is op deze io-motor of io-ontvanger geprogrammeerd.

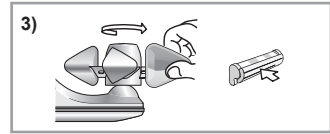

Let op

Laat de windpotentiometer nooit op Demo ingesteld staan.

2.3.3. Instellen van de windgevoeligheid

Tabel met de drempelwaarden

- ① Naast de waarde in km/u en het aantal knipperingen die het ingestelde niveau weergeven, wordt ter informatie de bijbehorende windkracht in Beaufort gegeven.

Drempelwaarden	1	2	3	4	5	6
km/u	28	38	49	61	74	88
Aantal knipperingen	★	★★	★★★	★★★★	★★★★★	★★★★★★
Windkracht (Beaufort)	Bf 5	Bf 6	Bf 7	Bf 8	Bf 9	Bf 10

Beginafstelling

Zet de windpotentiometer (J) op de drempelwaarde die hoort bij het type gemotoriseerde product, in functie van de tabel met de drempelwaarden.

Na ongeveer 2 s gaat de wind LED het aantal keren knipperen dat het afgestelde niveau aangeeft.

Bijstellen van de drempel

De gevoeligheid kan worden aangepast aan de behoefte en de klimatologische omstandigheden.

- 1) Draai de potentiometer naar rechts of naar links tot de wind LED (I) continu groen brandt:

De gevoeligheid van de windsensor is ingesteld op de actuele windsterkte.

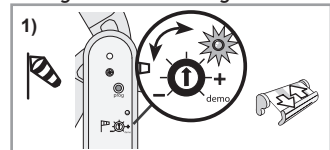

- ① *Opmerking.:*

- Wind LED uit: de ingestelde gevoeligheid is niet bereikt, de windsterkte is lager dan de ingestelde drempelwaarde: het gemotoriseerde systeem beweegt niet.
- Wind LED brandt continu groen: de ingestelde gevoeligheid is bereikt, de windsterkte is hoger dan de ingestelde drempelwaarde: het gemotoriseerde systeem gaat naar de veiligheidspositie.

- 2) Controleer of het gemotoriseerde systeem automatisch reageert als het harder waait dan de ingestelde drempelwaarde en dat het gemotoriseerde systeem onder deze omstandigheden niet beschadigd wordt.



Als het gemotoriseerde systeem niet reageert zoals gewenst, wijzig dan de drempelwaarde:

- Draai de potentiometer naar de plus (+) om de gevoeligheidsdrempel te verhogen: er is meer wind nodig om het gemotoriseerde systeem in de veiligheidspositie te zetten.
- Draai de potentiometer naar de min (-) om de drempelwaarde te verlagen: er is minder wind nodig om het gemotoriseerde systeem in de veiligheidspositie te zetten.

2.4. BEVESTIGING

- 1) Boor twee gaten op een horizontale lijn op 38 mm van elkaar.
- 2) Duw de pluggen (D) in de gaten (gebruik de meegeleverde pluggen of een model dat geschikt is voor het materiaal van de ondergrond).
- 3) Bevestig de bevestigingsvoet van de sensor (G) met de meegeleverde schroeven (C) aan de muur.
- 4) Schuif de beschermkap (F) over de bevestigingsvoet (G) tot hij "klikt".
- 5) Zet de beschermkap (F) van de bevestigingsvoet met de schroeven vast.
- 6) Sluit de kabel (B) aan op de voeding.

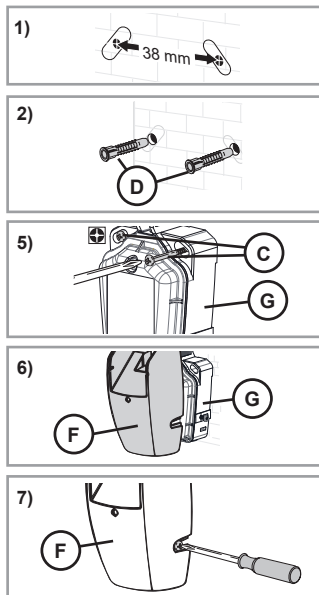

2.5. TIPS EN ADVIEZEN VOOR DE INSTALLATIE

2.5.1. Vragen over de Eolis io?

Problemen	Mogelijke oorzaken	Oplossingen
Het koppelen van de sensor met de motor of de io-ontvanger is niet mogelijk.	Het geheugen van de motor of io-ontvanger is vol.	Wis een of meer sensoren om de Eolis io-sensor te kunnen koppelen.
	De sensor is bevestigd op een metalen deel.	Verplaats de sensor weg van het metalen deel.
	De sensor is niet binnen het ontvangstbereik van de motor of io-ontvanger.	Verplaats de sensor om hem dichterbij de motor of io-ontvanger te brengen.
Het gemotoriseerde systeem gaat om het uur omhoog.	De sensor is defect.	Controleer de werking van het gemotoriseerde systeem met het io-bedieningspunt. Controleer de werking van de sensor op de motor met de <i>Demo</i> -modus. Vervang de sensor als deze defect is, zie 2.5.4 .
	De sensor is niet binnen ontvangstbereik van de motor of io-ontvanger.	Verplaats de sensor om hem dichterbij de motor of io-ontvanger te brengen
Het gemotoriseerde systeem gaat niet automatisch omhoog als er wind opsteekt.	De sensor werkt niet doordat de aansluiting niet goed is.	Controleer de aansluiting van de sensor, zie 2.2 .
	De sensor is niet gekoppeld met de motor of io-ontvanger.	Programmeer de sensor op de motor of io-ontvanger, zie 2.4 .
	De drempelwaarde is niet goed ingesteld.	Wijzig de drempelwaarde, zie 2.4.4 .
	De radio-ontvangst wordt gestoord door externe radiosignalen (bijvoorbeeld van een hifi hoofdtelefoon).	Schakel de radioapparatuur die zich in de omgeving bevindt uit.

2.5.2. Wissen van de Eolis io uit een motor of io-ontvanger

De te volgen procedure voor het wissen van de Eolis io uit een motor of io-ontvanger is dezelfde als die van het programmeren, zie hoofdstuk 2.4.1.

2.5.3. Vervangen van een defecte Eolis io

- 1) Druk op de PROG toets van het lokale Somfy io-bedieningspunt, tot het gemotoriseerde systeem een op- en neerbeweging maakt (≈ 2 s.).
- 2) Druk op de PROG toets (H) van de nieuwe Eolis io **gedurende 7 seconden** :

De LED van de nieuwe Eolis io (I) gaat na de 2 s groen branden en dit gedurende 5 s:

Alle defecte sensoren zijn uit het geheugen van de motor(en) of io-ontvanger(s) gewist.

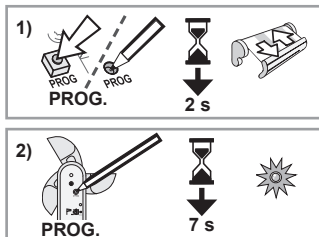

- 3) Programmeer de nieuwe Eolis io op de motor(en) of io-ontvanger(s), zie hoofdstuk 2.4.1.

2.5.4. Terug naar de oorspronkelijke configuratie van de Eolis io

- 1) Druk op de PROG toets (H) van de Eolis io **gedurende 7 seconden** :

De LED licht groen op na 2 seconden en dooft na 7 seconden:

De originele instellingen van de Eolis io zijn hersteld, de tweerichtings io-bedieningspunten zijn gewist.

- 2) Om de Eolis io opnieuw te gebruiken, voert u de complete inbedrijfstelling uit, zie 2.4.

2.5.5. Demontage van de Eolis io

Let op



- *Let op bij het demonteren en aansluiten dat de waterdichtheid van het product niet in gevaar kan komen door stof, vocht of vuil.*
- *Demonteer nooit de behuizing onder de windsterktemeter.*

- 1) Schakel de netvoeding uit.
- 2) Draai de schroeven op de beschermkap (F) los en wip de beschermkap (F) los van de bevestigingsvoet (G).
- 3) Schroef de voorkant (K) van de bevestigingsvoet los om bij de aansluitklemmen en de modusschakelaar te kunnen komen.

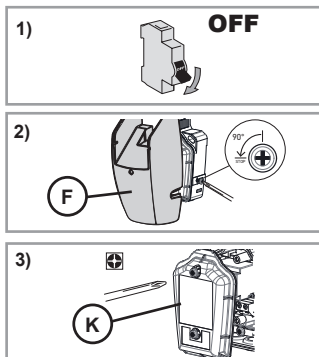

- 4) Schroef indien nodig de bevestigingsschroeven van de bevestigingsvoet op de muur los.

3. GEBRUIK EN ONDERHOUD

Dit product heeft geen onderhoud nodig.

3.1. WINDFUNCTIE

3.1.1. Het begint te waaien

Als de windsnelheid de ingestelde windgevoeligheidsdrempel overschrijdt:

- De wind LED brandt continu groen,
 - De gemotoriseerde systemen waarop de Eolis io-sensor geprogrammeerd werd, gaan automatisch naar de veiligheidspositie.
- ① *Zolang de wind harder waait dan de ingestelde drempel, kunnen de gemotoriseerde systemen niet reageren en kan hun positie ervan niet veranderd worden.*

3.1.2. Het waait niet meer

Als de Eolis io-sensor geen wind detecteert gedurende 30 seconden:

- De wind LED gaat uit.
- De gemotoriseerde systemen kunnen met de hand bediend worden.
- Alle automatismes blijven gedurende 11,5 minuten geblokkeerd.

3.2. WIND- EN REGENFUNCTIES IN DE VEILIGHEIDSMODUS

Dit is van toepassing als een Ondeis-regensensor is aangesloten op de Eolis io-sensor en de veiligheidsmodus geselecteerd is.

3.2.1. Het begint te waaien en/of te regenen

Als de windsnelheid de ingestelde windgevoeligheidsdrempel overschrijdt **en/of** de Ondeis-regensensor regen detecteert:

- De wind LED brandt continu groen,
 - De gemotoriseerde systemen die zijn gekoppeld aan de Eolis io-sensor gaan automatisch naar de veiligheidspositie.
- ① *Zolang de wind harder waait dan de ingestelde drempel en/of de Ondeis-regensensor regen detecteert, kunnen de gemotoriseerde systemen niet reageren en kan hun positie ervan niet veranderd worden.*

3.2.2. Het waait niet meer maar het regent nog steeds

Zolang de Ondeis-sensor regen detecteert, blijft het gemotoriseerde systeem in de veiligheidspositie:

3.2.3. Het waait nog steeds maar het regent niet meer

Zolang de Eolis io-sensor detecteert dat het harder waait dan de ingestelde drempelwaarde, blijft het gemotoriseerde systeem in de veiligheidspositie:

3.2.4. Het waait niet meer en het regent niet meer

Als de Eolis io-sensor gedurende 30 s geen wind meer detecteert **en** de Ondeis-sensor geen regen meer detecteert:

- De wind LED gaat uit.
- De gemotoriseerde systemen kunnen met de hand bediend worden.
- Alle automatismes blijven gedurende 11,5 minuten geblokkeerd.

3.3. WIND- EN REGENFUNCTIES IN DE COMFORTMODUS

Dit is van toepassing als een Ondeis-regensensor is aangesloten op de Eolis io-sensor en de comfortmodus geselecteerd is.

3.3.1. Het begint te waaien (met of zonder regen)

Als de windsnelheid de ingestelde windgevoeligheidsdrempel overschrijdt:

- De wind LED brandt continu groen,
- De gemotoriseerde systemen die zijn gekoppeld aan de Eolis io-sensor gaan automatisch naar de veiligheidspositie.

① *Zolang de wind harder waait dan de ingestelde drempel, kunnen de gemotoriseerde systemen niet reageren en kan hun positie ervan niet veranderd worden.*

3.3.2. Het waait niet meer en het regent niet

Als de Eolis io-sensor gedurende 30 s geen wind meer detecteert **en** de Ondeis-sensor geen regen detecteert:

- De wind LED gaat uit.
- De gemotoriseerde systemen kunnen met de hand bediend worden.
- Alle automatismes blijven gedurende 11,5 minuten geblokkeerd.

3.3.3. Het waait niet meer en het regent

Als de Eolis io-sensor gedurende 30 s geen wind meer detecteert **en** de Ondeis-sensor regen detecteert:

- Als deze is gekoppeld via de Eolis io met een 2-weg Somfy io-bedieningspunt van het type TaHoma of Connexoon, wordt het geprogrammeerde scenario gestart.
- De automatismes blijven gedurende 11,5 minuten geblokkeerd. Als de Ondeis-sensor via de Eolis io detecteert dat het na deze tijd regent, gaan de gemotoriseerde systemen automatisch naar het onderste eindpunt.

3.4. VRAGEN OVER DE EOLIS IO?

Problemen	Mogelijke oorzaken	Oplossingen
Het gemotoriseerde systeem gaat niet automatisch omhoog als er wind opsteekt	De radio-ontvangst wordt gestoord door externe radiosignalen (bijvoorbeeld van een hifi hoofdtelefoon).	Schakel de radioapparatuur die zich in de omgeving bevindt uit.
	De drempel is niet goed ingesteld.	Verander de drempel, zie 2.4.4.
Het gemotoriseerde systeem gaat om het uur omhoog.	De sensor is defect.	Neem contact op met een installateur.

4. TECHNISCHE GEGEVENS

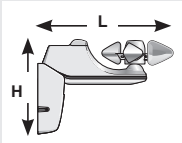
Radiofrequentie	868-870 MHz io homecontrol® tweerichting driebanden
Gebuikte frequentiebanden en maximaal vermogen	868.000 MHz - 868.600 MHz ERP <25 mW 868.700 MHz - 869.200 MHz ERP <25 mW 869.700 MHz - 870.000 MHz ERP <25 mW
Beschermingsgraad	IP 34
Elektrische isolatie	Categorie II
Netvoeding	230 V 50 Hz
Bedrijfstemperatuur	- 20°C tot + 50°C
Afmetingen in mm (L x H)	236 x 160 mm
	
Maximum aantal te koppelen motoren	Onbeperkt



Hierbij verklaart SOMFY ACTIVITES SA dat de radioapparatuur die behandeld wordt in dit document in overeenstemming is met de Richtlijn Radioapparatuur 2014/53/EU en de andere relevante bepalingen van de Europese Richtlijnen voor toepassing binnen de Europese Unie.

De volledige EU-conformiteitsverklaring staat ter beschikking op de website www.somfy.com/ce.

VERSIONE TRADOTTA

Il presente manuale si applica a tutte le versioni di Eolis io le cui versioni sono disponibili nel catalogo vigente.

SOMMARIO

1. Introduzione	50	3. Uso e manutenzione	58
1.1. Campo di applicazione	50	3.1. Funzione Vento	58
1.2. Responsabilità	50	3.2. Funzioni vento e pioggia in modalità Sicurezza	58
1.3. Istruzioni di sicurezza specifiche	50	3.3. Funzioni vento e pioggia in modalità Comfort	59
1.4. Indice	50	3.4. Domande sull'Eolis io?	59
1.5. Attrezzi necessari	51		
1.6. L'Eolis io nel dettaglio	51		
2. INSTALLAZIONE	51	4. Dati tecnici	60
2.1. Consigli di installazione	51		
2.2. Cablaggio	51		
2.3. Messa in servizio	54		
2.4. Fissaggio	56		
2.5. Consigli e raccomandazioni per l'installazione	56		

INFORMAZIONI GENERALI

Istruzioni di sicurezza



Pericolo

Segnala un pericolo che causa immediatamente il decesso o gravi lesioni corporali.



Avvertenza

Segnala un pericolo che può causare il decesso o gravi lesioni corporali.



Precauzione

Segnala un pericolo che può causare lesioni corporali lievi o mediamente gravi.



Attenzione

Segnala un pericolo che può danneggiare o distruggere il prodotto.

1. INTRODUZIONE

1.1. CAMPO DI APPLICAZIONE

L'Eolis io è un sensore vento dotato di tecnologia radio io-homecontrol®.

Abbinato direttamente a motori io-homecontrol® per tende a braccia, tende verticali, pergole, tende veneziane esterne o persiane, l'Eolis io permette di comandare la risalita automatica di queste applicazioni quando il vento soffia oltre un limite preimpostato.

L'Eolis io non è compatibile con motore a energia solare o a batteria.

Il limite di sensibilità al vento è preimpostato, ma può essere regolato sul sensore in base alle esigenze e alle condizioni climatiche reali.

1.2. RESPONSABILITÀ

Prima di installare e utilizzare Eolis io, leggere attentamente la presente guida.

Il sensore Eolis io deve essere installato da un professionista della motorizzazione e dell'automazione d'interni, conformemente alle istruzioni di Somfy e alle normative applicabili nel Paese di messa in servizio.

È vietato utilizzare il sensore Eolis io per scopi diversi da quelli descritti nel presente manuale. L'eventuale utilizzo abusivo del prodotto, al pari del mancato rispetto delle istruzioni riportate nel presente manuale, implica la decadenza della garanzia di Somfy, che declina inoltre ogni responsabilità in caso di danni e/o lesioni.

L'installatore deve informare il cliente circa le condizioni di utilizzo e manutenzione del sensore Eolis io e deve fornire le istruzioni d'uso e di manutenzione dopo l'installazione del sensore Eolis io. Qualsiasi operazione di assistenza clienti sul sensore Eolis io richiede l'intervento di un professionista di impianti di motorizzazione e di automazione d'interni.

Prima di effettuare l'installazione, verificare la compatibilità di questi prodotti con le apparecchiature e gli accessori associati.

Somfy declina qualsiasi responsabilità in caso di danni materiali verificatisi a causa di eventi climatici non rilevati dal sensore.

In caso di dubbi durante l'installazione del sensore Eolis io o per avere maggiori informazioni, consultare un interlocutore Somfy o visitare il sito www.somfy.com.

1.3. ISTRUZIONI DI SICUREZZA SPECIFICHE

Attenzione

Per evitare danni a Eolis io:

- Evitare gli urti!
- Evitare che cada!
- Non immergere mai in un liquido.
- Non utilizzare prodotti abrasivi né solventi per la pulizia del prodotto.
- Non pulire usando dispositivi a getto d'acqua o ad alta pressione.



Accertarsi che il sensore sia sempre pulito e verificarne regolarmente il corretto funzionamento. Questo sensore non protegge i prodotti motorizzati in caso di forti raffiche di vento. In caso di rischi meteorologici di questo tipo, verificare che i prodotti restino chiusi.

1.4. INDICE

	Denominazione	Quantità
A	Sensore Eolis io	1
B	Cavo (secondo la versione)	1
C	Viti	2
D	Tasselli	2

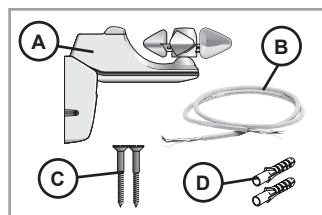

1.5. ATTREZZI NECESSARI

- Trapano e punta
- Cacciavite con punta a croce
- Cacciavite piatto
- Matita
- A seconda della versione del sensore, alcuni accessori necessari all'installazione non sono forniti con il kit:
 - Cavo conforme alle norme in vigore nel Paese d'installazione (secondo la versione).

1.6. L'EOLIS IO NEL DETTAGLIO

	Denominazione
E	Anemometro
F	Copertura di protezione
G	Supporto di fissaggio
H	Pulsante «PROG»
I	LED Vento
J	Potenziometro Vento

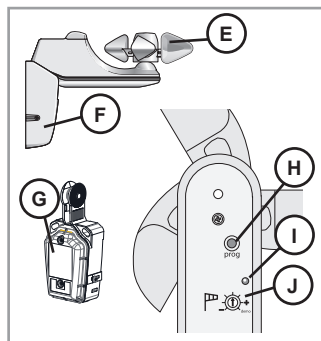

2. INSTALLAZIONE

2.1. CONSIGLI DI INSTALLAZIONE

- Posizionare il sensore in un punto in cui il vento possa essere rilevato al massimo senza l'impedimento di ostacoli: installare il sensore in una zona non riparata dal vento.
 - Installare il sensore in prossimità del prodotto che deve essere comandato.
 - Non installare mai il sensore sotto il prodotto motorizzato.
 - Montare sempre il sensore con l'anemometro (E) sulla parte superiore!
- ① *La forma articolata del sensore Eolis io permette di fissarlo sui muri o su tetti con un'inclinazione massima di 15°.*

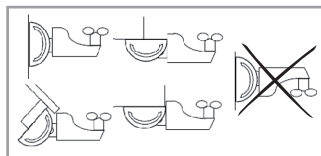

2.2. CABLAGGIO

2.2.1. Cablaggio di Eolis io

- Attenzione**
 Effettuare le operazioni di smontaggio e cablaggio al riparo da polvere, umidità o lontano da corpi estranei per preservarne la tenuta.

1) Togliere l'alimentazione.

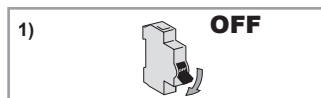

2) Smontare la copertura di protezione (F).

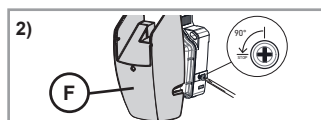

- 3) Svitare la parte anteriore (K) del supporto di fissaggio per accedere alla morsetteria.



Attenzione

Non smontare mai la copertura situata sotto l'anemometro.

- 4) Svitare la linguetta metallica sinistra (L).

- 5) Forare la piastrina impermeabile sinistra (M).



Attenzione

- *Non smontare mai la piastrina impermeabile.*
- *Al fine di preservarne la tenuta, il foro della piastrina non deve essere superiore al diametro del cavo.*

- 6) Passare il cavo (B) attraverso la piastrina di tenuta.

- 7) Collegare il cavo di alimentazione (B) al sensore tramite la morsetteria sinistra identificata come "230V" (N).

- 8) Avvitare la linguetta metallica (L): il cavo deve passare sotto la linguetta.



Attenzione

La guaina del cavo deve superare la linguetta di almeno 2 mm.

- ① *Per aggiungere il cablaggio di un sensore pioggia Ondeis, fare riferimento al capitolo 2.2.2.*

- 9) Prima di rimontare la copertura, verificare la presenza, il buono stato e la posizione della guarnizione (V).

- 10) Svitare la parte anteriore (K) del supporto di fissaggio.



Attenzione

Serrare le viti fino in fondo al fine di garantire la tenuta del supporto di fissaggio.

Per terminare l'installazione, passare al capitolo 2.3.

2.2.2. Cablaggio dal sensore pioggia Ondeis al sensore Eolis io



Attenzione

- *Oltre alle istruzioni del presente manuale, occorre rispettare anche le istruzioni dettagliate contenute nel manuale del sensore pioggia Ondeis.*
- *Effettuare le operazioni di smontaggio e cablaggio al riparo da polvere, umidità o lontano da corpi estranei per preservarne la tenuta.*

- ① *Per cablare un sensore pioggia Ondeis seguendo la procedura riportata al capitolo 2.2.1., passare direttamente alla fase 4).*

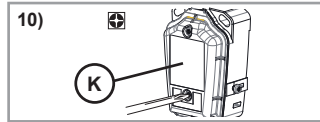
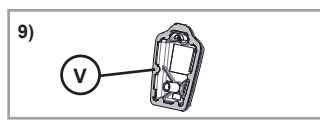
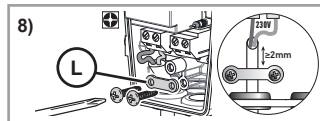
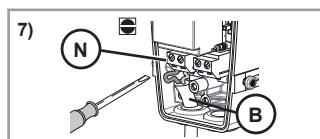
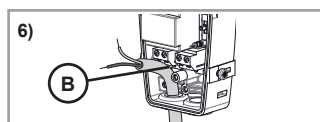
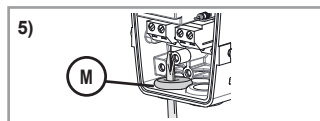
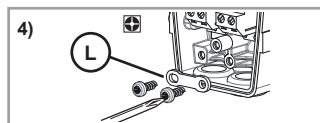
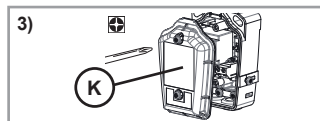

Per regolare ulteriormente il cablaggio del sensore pioggia Ondeis, una volta installato il sensore Eolis io, seguire la procedura seguente:

1) Togliere l'alimentazione.

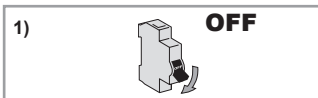

2) Smontare la copertura di protezione (F).

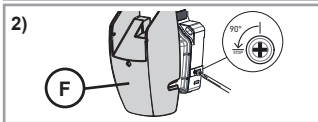

3) Svitare la parte anteriore (K) del supporto di fissaggio per accedere alla morsetteria.

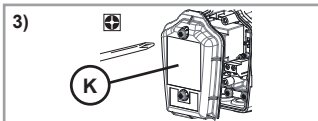

⚠ **Attenzione**

Non smontare mai la copertura situata sotto l'anemometro.

4) Svitare la linguetta metallica destra (O).

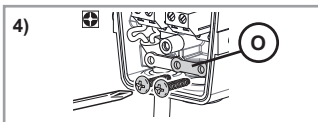

5) Forare la piastrina di tenuta destra (P).

⚠ **Attenzione**

- *Non smontare mai la piastrina impermeabile.*
- *Al fine di preservarne la tenuta, il foro della piastrina non deve essere superiore al diametro del cavo.*

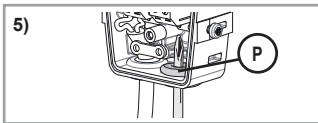

6) Far passare il cavo d'uscita di Ondeis (Q) attraverso la piastrina di tenuta destra.

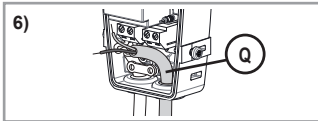

7) Collegare il cavo di uscita del sensore Ondeis (R) al sensore Eolis io attraverso la morsetteria destra identificata come "RAIN" (S).

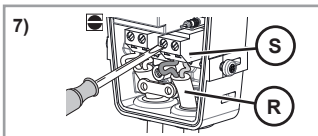

8) Avvitare la linguetta metallica (T): il cavo deve passare sotto la linguetta.

⚠ **Attenzione**

La guaina del cavo deve superare la linguetta di almeno 2 mm.

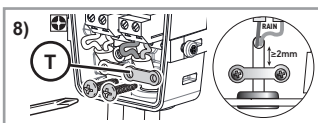

2.2.3. Attivazione del sensore pioggia Ondeis

Presentazione delle modalità di utilizzo

Il sensore pioggia Ondeis, una volta collegato al sensore Eolis io, può essere parametrato in base a due modalità di utilizzo: la modalità Sicurezza e la modalità comfort.

- In modalità **Sicurezza**, quando il sensore Ondeis rileva la pioggia, il prodotto motorizzato si mette in posizione di sicurezza. Tale posizione viene determinata dal tipo di prodotto motorizzato e permette di proteggere il prodotto motorizzato dalla pioggia.
- In modalità **Comfort**, quando il sensore Ondeis rileva della pioggia:
 - Abbinato ad Eolis io in un punto di comando bidirezionale io Somfy di tipo TaHoma o Connexoon, seguire le istruzioni di tale punto di comando.
 - Altrimenti, il prodotto motorizzato va in posizione di finecorsa basso. Tale modalità permette, ad esempio, di proteggere gli utilizzatori dalla pioggia, al riparo sotto la loro tenda.

Selezione della modalità di utilizzo

Il pulsante di selezione della modalità di funzionamento (U) si trova di default in posizione centrale: il sensore pioggia Ondeis non è attivato.

Per attivarlo, selezionare una modalità sul supporto di fissaggio del sensore Eolis io:

- Posizionare il pulsante di selezione su **C**: Il sensore Pioggia viene attivato in modalità **Comfort**.
- Posizionare il pulsante di selezione della modalità di funzionamento su **S**: il sensore Pioggia viene attivato in modalità **Sicurezza**.

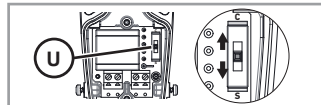

Attenzione
 ⚠ Non utilizzare degli utensili per manipolare il pulsante di selezione della modalità di funzionamento (U).

Montaggio del sistema di fissaggio

1) Prima di rimontare la copertura, verificare la presenza, il buono stato e la posizione della guarnizione (V).

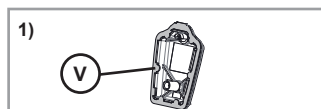

2) Svitare la parte anteriore (K) del supporto di fissaggio.

Attenzione
 ⚠ Serrare le viti fino al fincorsa al fine di garantire la tenuta del supporto di fissaggio.

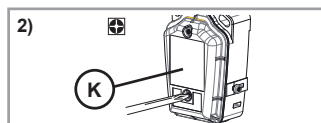

2.3. MESSA IN SERVIZIO

2.3.1. Abbinamento dell'Eolis io a un motore o ricevitore io

① *Condizioni preliminari: Il prodotto motorizzato deve essere già regolato e abbinato a un punto di comando locale 1W io-homecontrol®.*

1) Mettere sotto tensione.



2) Premere il pulsante PROG del punto di comando 1W io Somfy abbinato al prodotto motorizzato, per circa 2 secondi, finché il prodotto motorizzato non effettua un breve movimento di salita/discesa.

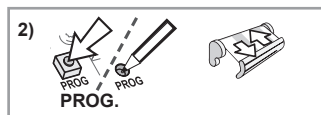

3) Premere brevemente il pulsante PROG dell'Eolis io.

Il prodotto motorizzato effettua nuovamente un breve movimento di salita/discesa.

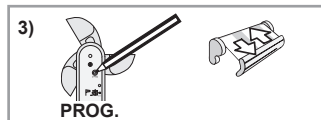

Il sensore Eolis io è abbinato.

Per abbinare il sensore Eolis io ad altri motori o ricevitori io, ripetere tale procedura.

Per effettuare l'abbinamento usando un trasmettitore io-homecontrol® di una marca partner o un trasmettitore bidirezionale io Somfy, consultare le relative istruzioni.

Nel caso in cui un sensore pioggia Ondeis fosse collegato a Eolis io, può essere abbinato ugualmente ad un punto di comando bidirezionale io Somfy di tipo TaHoma o Connexoon tramite Eolis io: Selezionare la modalità Comfort e fare riferimento alle istruzioni corrispondenti.

2.3.2. Controllo dell'abbinamento di Eolis io

1) Posizionare il prodotto motorizzato in posizione di fincorsa basso.

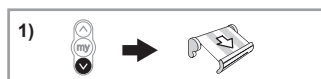

- 2) Ruotare il potenziometro Vento (J) fino alla posizione *Demo*.
Il prodotto motorizzato effettua un breve movimento di salita/ discesa.

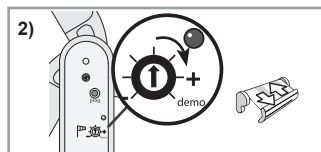

- 3) Far ruotare l'anemometro (E) con la mano per simulare il soffio del vento.

Il prodotto motorizzato si mette immediatamente in posizione di sicurezza (entro 2 secondi).

Il sensore Eolis io è abbinato a questo motore o ricevitore io.

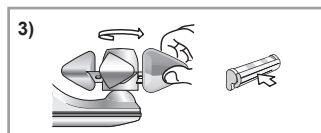

Attenzione

Non lasciare mai il potenziometro Vento impostato su Demo.

2.3.3. Regolazione del limite di sensibilità al vento

Tabella delle soglie

① Oltre al valore in km/h e al numero di lampeggi indicanti il livello regolato, il valore corrispondente sulla scala di Beaufort viene fornita a titolo informativo.

Soglie	1	2	3	4	5	6
km/h	28	38	49	61	74	88
Numero di lampeggi	★	★★	★★★	★★★★	★★★★★	★★★★★★
Corrispondenza Beaufort	Bf 5	Bf 6	Bf 7	Bf 8	Bf 9	Bf 10

Regolazione iniziale

Posizionare il potenziometro Vento (J) sul limite scelto in base al tipo di prodotto motorizzato, in funzione della tabella delle soglie.

Dopo circa due secondi, il LED Vento lampeggia un numero di volte che indica il livello di soglia regolato.

Regolazione della soglia

La regolazione del limite di sensibilità può essere modificata in base alle esigenze e alle condizioni climatiche reali.

- 1) Ruotare il potenziometro verso destra o sinistra finché il LED vento (I) si accende verde fisso:

Il limite di sensibilità del sensore Vento è impostato sul livello di vento attuale.

① NB:

- LED Vento spento: il limite di sensibilità impostato non è stato raggiunto, il vento soffia sotto il limite impostato: il prodotto motorizzato resta in posizione.
- LED Vento acceso verde fisso: il limite di sensibilità impostato è stato raggiunto, il vento soffia oltre il limite impostato: il prodotto motorizzato si mette in posizione di sicurezza.

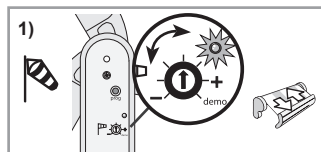

- 2) Controllare che il prodotto motorizzato reagisca automaticamente quando il vento soffia oltre la soglia regolata e che, in tali condizioni, il prodotto motorizzato non si danneggi.

Se il prodotto motorizzato non reagisce come desiderato, modificare la soglia di sensibilità:



- Ruotare il potenziometro verso il più (+) per aumentare la soglia di sensibilità: Un vento più forte provoca l'invio in posizione di sicurezza del prodotto motorizzato.
- Ruotare il potenziometro verso il meno (-) per diminuire la soglia di sensibilità: un vento più debole provoca l'invio in posizione di sicurezza del prodotto motorizzato.

2.4. FISSAGGIO

- 1) Realizzare due fori allineati orizzontalmente con interasse da 38 mm.
- 2) Inserire i tasselli (D) (utilizzare i tasselli forniti o un modello adatto al supporto).
- 3) Fissare il supporto di fissaggio del sensore (G) al muro mediante le viti (C) fornite.
- 4) Inserire la copertura di protezione (F) sul supporto di fissaggio (G) fino a sentire "clac".
- 5) Fissare la copertura di protezione (F) al supporto di fissaggio mediante le viti.
- 6) Connettere il cavo (B) all'alimentazione.

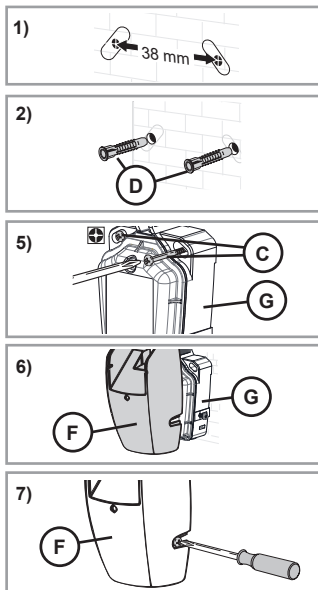

2.5. CONSIGLI E RACCOMANDAZIONI PER L'INSTALLAZIONE

2.5.1. Domande sull'Eolis io?

Osservazioni	Possibili cause	Soluzioni
È impossibile abbinare il sensore al motore o al ricevitore io.	La memoria del motore o del ricevitore io è piena.	Cancelare almeno uno dei sensori per poter abbinare il sensore Eolis io.
	Il sensore è fissato su una parte metallica.	Spostare il sensore per allontanarlo dalla parte metallica.
	Il sensore è al di fuori del range radio del motore o del ricevitore io.	Spostare il sensore in modo da avvicinarlo al motore o al ricevitore io.
Il prodotto motorizzato risale ogni ora.	Il sensore è guasto.	Controllare il funzionamento del prodotto motorizzato con il punto di comando io. Controllare il funzionamento del sensore sul motore con la modalità <i>Demo</i> . Sostituire il sensore se difettoso, vedere 2.5.4.
	Il sensore è al di fuori del range radio del motore o del ricevitore io.	Spostare il sensore in modo da avvicinarlo al motore o al ricevitore io
Il prodotto motorizzato non risale automaticamente quando si alza il vento.	Il sensore non funziona perché il cablaggio è errato.	Controllare il cablaggio del sensore, vedere 2.2.
	Il sensore non è abbinato al motore o ricevitore io.	Abbinare il sensore al motore o al ricevitore io, vedere 2.4.
	La soglia è stata regolata in modo non corretto.	Modificare la soglia, vedere 2.4.4.
	La ricezione radio è alterata da apparecchiature radio esterne (ad esempio una cuffia hi-fi).	Spegnere i dispositivi radio presenti nelle vicinanze.

2.5.2. Cancellazione dell'Eolis io da un motore o ricevitore io

La procedura da seguire per la cancellazione dell'Eolis io da un motore o ricevitore io è identica a quella dell'abbinamento, vedere capitolo **2.4.1**.

2.5.3. Sostituzione di un Eolis io rotto o guasto

- 1) Premere il pulsante PROG del punto di comando locale io Somfy, finché il prodotto motorizzato non effettua un breve movimento di salita/discesa (≈ 2 s).
- 2) Premere e mantenere premuto il pulsante PROG (H) del nuovo Eolis io **per 7 secondi**:

La spia a LED del nuovo Eolis io (I) si accende di colore verde dopo 2 secondi e resta accesa per 5 secondi:

Tutti i sensori rotti o guasti vengono cancellati dalla memoria del o dei motori o ricevitori io.

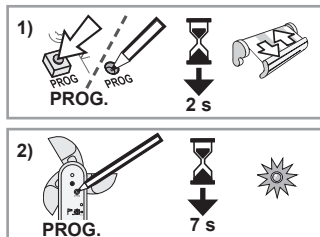

- 3) Abbinare il nuovo Eolis io con il o i motori o ricevitori io, vedere capitolo **2.4.1**.

2.5.4. Ripristino della configurazione originale dell'Eolis io

- 1) Premere e mantenere premuto il pulsante PROG (H) dell'Eolis io **per 7 secondi**:

La spia a LED si accende di colore verde dopo 2 s e resta accesa per 7 s:

le regolazioni originali sono state ripristinate, i trasmettitori io sono stati eliminati.

- 2) Per utilizzare di nuovo l'Eolis io, riprendere la messa in servizio completa, vedere **2.4**.

2.5.5. Smontaggio di Eolis io

Attenzione



- Effettuare le operazioni di smontaggio e cablaggio al riparo da polvere, umidità o lontano da corpi estranei per preservarne la tenuta.
- Non smontare mai la copertura situata sotto l'anemometro.

- 1) Togliere l'alimentazione.

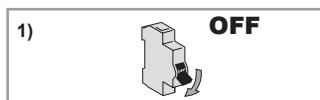

- 2) Svitare le viti situate sulla copertura di protezione (F) e sganciare la copertura di protezione (F) dal supporto di fissaggio (G).

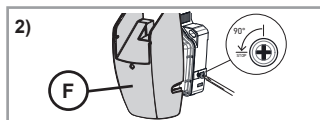

- 3) Svitare il lato anteriore del supporto di fissaggio (K) per ritirare la copertura e accedere alle morsettiere e al selettore della modalità.

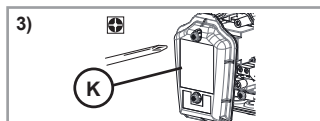

- 4) Se necessario, svitare le viti che fissano il supporto di fissaggio al muro.

3. USO E MANUTENZIONE

Questo prodotto non necessita di alcuna manutenzione.

3.1. FUNZIONE VENTO

3.1.1. Il vento inizia a soffiare

Quando la velocità del vento supera il limite di sensibilità impostato:

- Il LED Vento si accende verde fisso,
- i prodotti motorizzati associati al sensore Eolis io vanno automaticamente in posizione di sicurezza.

① *È impossibile impedire la reazione dei prodotti motorizzati e modificare la loro posizione finché il vento soffia al di là del limite impostato.*

3.1.2. Il vento smette di soffiare

Quando il sensore Eolis io non rileva più vento per 30 secondi:

- Il LED Vento si spegne.
- Diventa possibile comandare i prodotti motorizzati in modalità manuale.
- Tutti gli automatismi restano comunque bloccati per 11 minuti e 30 secondi.

3.2. FUNZIONI VENTO E PIOGGIA IN MODALITÀ SICUREZZA

Applicabile quando un sensore pioggia Ondeis è collegato al sensore Eolis io e viene selezionata la modalità Sicurezza.

3.2.1. Il vento inizia a soffiare e/o piove

Quando la velocità del vento supera il limite di sensibilità impostato **e/o** il sensore pioggia Ondeis rileva della pioggia:

- Il LED Vento si accende verde fisso,
- i prodotti motorizzati associati al sensore Eolis io vanno automaticamente in posizione di sicurezza.

① *È impossibile impedire la reazione dei prodotti motorizzati e di modificare la loro posizione finché il vento soffia al di là del limite impostato e/o il sensore Ondeis rileva della pioggia.*

3.2.2. Il vento smette di soffiare ma continua a piovere

Finché il sensore Ondeis rileva la pioggia, il prodotto motorizzato resta in posizione di sicurezza:

3.2.3. Il vento smette di soffiare ma non piove più

Finché il sensore Eolis io rileva che il vento soffia al di là del limite impostato, il prodotto motorizzato resta in posizione di sicurezza:

3.2.4. Il vento smette di soffiare e non piove più

Quando il sensore Eolis io non rileva più vento per 30 secondi **e** il sensore Ondeis non rileva più pioggia:

- Il LED Vento si spegne.
- Diventa possibile comandare i prodotti motorizzati in modalità manuale.
- Tutti gli automatismi restano comunque bloccati per 11 minuti e 30 secondi.

3.3. FUNZIONI VENTO E PIOGGIA IN MODALITÀ COMFORT

Applicabile quando un sensore pioggia Ondeis è collegato al sensore Eolis io e la modalità comfort viene selezionata.

3.3.1. Il vento inizia a soffiare (e piove o non piove)

Quando la velocità del vento supera il limite di sensibilità impostato:

- Il LED Vento si accende verde fisso,
- i prodotti motorizzati associati al sensore Eolis io vanno automaticamente in posizione di sicurezza.

① È impossibile impedire la reazione dei prodotti motorizzati e modificare la loro posizione finché il vento soffia al di là del limite impostato.

3.3.2. Il vento smette di soffiare e non piove

Quando il sensore Eolis io non rileva più vento per 30 secondi e il sensore Ondeis non rileva più pioggia:

- Il LED Vento si spegne.
- Diventa possibile comandare i prodotti motorizzati in modalità manuale.
- Tutti gli automatismi restano comunque bloccati per 11 minuti e 30 secondi.

3.3.3. Il vento smette di soffiare e piove

Quando il sensore Eolis io non rileva più vento per 30 secondi e il sensore Ondeis rileva pioggia:

- Abbinato ad Eolis io in un punto di comando bidirezionale io Somfy di tipo TaHoma o Connexoon, lo scenario programmato viene lanciato.
- Tutti gli automatismi restano comunque bloccati per 11 minuti e 30 secondi. Se il sensore Ondeis tramite l'Eolis io rileva della pioggia dopo tale intervallo di tempo, i prodotti motorizzati vanno automaticamente in posizione di finecorsa basso.

3.4. DOMANDE SULL'EOLIS IO?

Osservazioni	Possibili cause	Soluzioni
Il prodotto motorizzato non risale automaticamente quando si alza il vento	La ricezione radio è alterata da apparecchiature radio esterne (ad esempio una cuffia hi-fi).	Spegnere i dispositivi radio presenti nelle vicinanze.
	La soglia è stata regolata in modo non corretto.	Modificare la soglia, vedere 2.4.4.
Il prodotto motorizzato risale ogni ora.	Il sensore è guasto.	Contattare un installatore.

4. DATI TECNICI

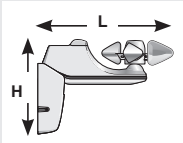
Frequenza radio	868-870 MHz io-homecontrol® bidirezionale Tri-band
Fasce di frequenza e potenza massime utilizzate	868.000 MHz - 868.600 MHz e.r.p. <25 mW 868.700 MHz - 869.200 MHz e.r.p. <25 mW 869.700 MHz - 870.000 MHz e.r.p. <25 mW
Grado di protezione	IP 34
Isolamento elettrico	Classe II
Alimentazione di rete	230 V 50 Hz
Temperatura di utilizzo	Da - 20°C a + 50°C
Dimensioni in mm (Altezza x larghezza)	236 x 160 mm
	
Numero massimo di motori abbinati	Illimitato



Con la presente SOMFY ACTIVITES SA dichiara che il dispositivo radio coperto da queste istruzioni è conforme ai requisiti della Direttiva Radio 2014/53/UE e agli altri requisiti essenziali delle Direttive Europee applicabili.

Il testo completo della dichiarazione di conformità UE è disponibile all'indirizzo www.somfy.com/ce.

OVERSAT UDGAVE

Denne betjeningsvejledning gælder for alle Eolis io versionerne, for hvilke de forskellige udgaver findes i det gældende katalog.

INDHOLD

1. Introduktion	62	3. Brug og vedligeholdelse	70
1.1. Anvendelsesområde	62	3.1. Funktionen Vind	70
1.2. Ansvar	62	3.2. Funktionerne Vind og Regn i Sikkerhed-funktionen	70
1.3. Særlige råd om sikkerhed	62	3.3. Funktionerne Vind og Regn i Komfort-funktionen	71
1.4. Indhold	62	3.4. Spørgsmål angående Eolis io?	71
1.5. Nødvendigt værktøj	63		
1.6. Oversigt over Eolis io	63		
2. INSTALLATION	63	4. Tekniske oplysninger	72
2.1. Installationsråd	63		
2.2. Ledningsføring	63		
2.3. Idriftsættelse	66		
2.4. Fastgørelse	68		
2.5. Tips og råd angående montering	68		

GENERELT

Sikkerhedsanvisninger

Fare

Signalerer om en umiddelbart livsfare eller fare for alvorlige personskader.

Advarsel

Signalerer om en fare, der kan medføre død eller alvorlige personskader.

Forholdsregler

Signalerer om en fare, der kan medføre lettere til middelsvære personskader.

Advarsel

Signalerer om en fare, der kan beskadige eller ødelægge produktet.

1. INTRODUKTION

1.1. ANVENDELSESOMRÅDE

Eolis io er en vindsensor udstyret med radioteknologien io-homecontrol®.

Ved hjælp af Eolis io, som sluttes direkte til io-homecontrol®-motorer til terrassemarkiser, vinduesmarkiser, pergolær, indstillelig solafskærmning eller skodder, styres disse automatisk, når vindhastigheden overskrider en forhåndsindstillet grænseværdi.

Eolis io er ikke kompatibel med en motor, der kører på solenergi eller batteri.

Grænseværdien for vindfølsomheden er forhåndsindstillet fra fabrikken, men den kan ændres på sensoren ud fra brugerens behov og klimaforholdene.

1.2. ANSVAR

Læs denne vejledning grundigt, før Eolis io installeres og tages i brug.

Eolis io-sensoren skal monteres af en godkendt elinstallatør inden for motorstyring og automatisering af boligen i overensstemmelse med Somfys instruktioner og lovgivningen, der er gældende i det land, hvor produktet idriftsættes.

Eolis io-sensoren må ikke anvendes til andre formål end dem, der er beskrevet i brugsanvisningen. En sådan brug vil, ligesom al overtrædelse af anvisningerne i denne brugsanvisning, udelukke alt ansvar og garanti fra Somfys side.

Installatøren skal efter monteringen af sensoren Eolis io oplyse kunderne om brugsbetingelserne og vedligeholdelsen af denne og skal overdrage dem brugs- og vedligeholdelsesvejledningen til Eolis io. Alt efterfølgende servicearbejde på Eolis io skal udføres af en autoriseret elinstallatør med speciale i motorstyring og automatisering af boliger.

Før installationen skal kompatibiliteten af dette produkt med det dertil hørende udstyr og tilbehør kontrolleres.

Somfy frasiger sig ethvert ansvar for beskadigelse af materiel som følge af klimatiske forhold, der ikke registreres af sensoren.

Hvis der opstår tvivl under installationen af Eolis io, eller hvis man ønsker yderligere oplysninger, kan man henvende sig til en Somfy repræsentant eller besøge internetstedet www.somfy.com.

1.3. SÆRLIGE RÅD OM SIKKERHED

Advarsel

For ikke at beskadige Eolis io:

- Undgå stød!
- Undgå fald!
- Læg aldrig produktet i vand.
- Brug aldrig skuremidler eller opløsningsmidler ved rengøring af produktet.
- Brug aldrig vandstråler eller trykluft under rengøringen.

Sørg for, at sensoren altid er ren, og kontrollér regelmæssigt, at den virker, som den skal.

Denne sensor beskytter ikke de motorstyrede produkter ved kraftige vindstød. Ved fare for denne type vejr skal det motorstyrede produkt være inde hele tiden.

1.4. INDHOLD

	Betegnelse	Antal
A	Sensoren Eolis io	1
B	Kabel (afhængigt af version)	1
C	Skruer	2
D	Trædyvler	2

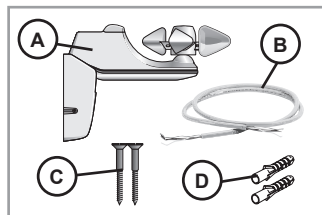

1.5. NØDVENDIGT VÆRKTØJ

- Boremaskine og bor
- Stjerneskrue-trækker
- Flad skrue-trækker
- Blyant
- Afhængigt af sensorversionen skal du muligvis bruge tilbehør til installation, som ikke følger med pakken:
 - Kabel, som opfylder gældende standarder i installationslandet (afhængigt af version).

1.6. OVERSIGT OVER EOLIS IO

	Betegnelse
E	Anemometer
F	Beskyttelsesdæksel
G	Monteringsfod
H	Programmeringsknap
I	Vind-LED
J	Vind-potentiometer

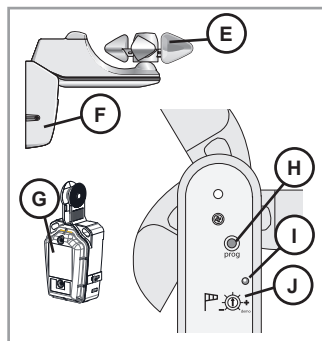

2. INSTALLATION

2.1. INSTALLATIONS RÅD

- Placer sensoren et sted med maksimal vindregistrering uden forhindringer, som påvirker vindstyrken : Monter sensoren et sted, som ikke er i ly for vinden.
 - Monter sensoren i nærheden af det produkt, den skal styre.
 - Sensoren må aldrig monteres under det motorstyrede produkt.
 - Sensoren skal altid monteres med anemometeret (E) øverst!
- ① *Den ledede form på sensoren Eolis io gør det muligt at montere den på vægge eller i loftet med en hældning på 15°.*

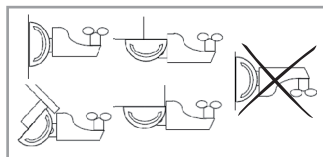

2.2. LEDNINGSFØRING

2.2.1. Kabelføring for Eolis io

- ⚠ Advarsel**
 Afmontering og kabelføring skal udføres i ly for eventuelt støv, fugtighed eller fremmedlegemer for at bevare tætheden.

1) Afbryd strømforsyningen fra elnettet.

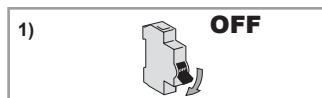

2) Afmonter beskyttelsesdækslet (F).

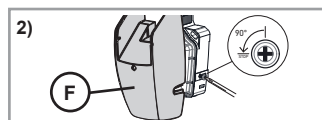

- 3) Skru frontside (K) fra monteringsfoden for at få adgang til klemmen.



Advarsel

Dækslet på anemometeret må aldrig afmonteres.

- 4) Skru metalbøjlen til venstre (L) løs.

- 5) Bor hul i venstre pastilpakning (M).



Advarsel

- Pakningen må ikke afmonteres.
- Hullet i pastilpakningen må ikke være større end kablets diameter, for at bevare tætheden.

- 6) Træk kablet (B) gennem pastilpakningen.

- 7) Slut strømkablet (B) til sensoren ved hjælp af venstre klemme identificeret med "230V" (N).

- 8) Skru metalbøjlen (L) på igen: Kablet skal føres under bøjlen.



Advarsel

Kabelafskærmningen skal gå mindst 2 mm ud over bøjlen.

- ① For at tilføje kabelføring for en Ondeis-regnsensor, henvises til kapitel 2.2.2.

- 9) Kontroller, at pakningen (V) er til stede, er i god stand og på rette plads, før dækslet monteres igen.

- 10) Skru frontside (K) på monteringsfoden igen.



Advarsel

Stram skruerne til de er helt i bund for at sikre monteringsfodens tæthed.

Gå til kapitel 2.3. for at afslutte installationen

2.2.2. Kabelføring for Ondeis-regnsensoren på Eolis io-sensoren



Advarsel

- Ud over anvisningerne i denne brugsvejledning skal du ligeledes overholde de detaljerede forskrifter i vejledningen for regnsensoren Ondeis.
- Afmontering og kabelføring skal udføres i ly for eventuelt støv, fugtighed eller fremmedlegemer for at bevare tætheden.

- ① For kabelføring af en Ondeis-regnsensor ifølge fremgangsmåden i kapitel 2.2.1., skal du gå direkte til trin 4).

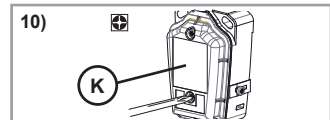
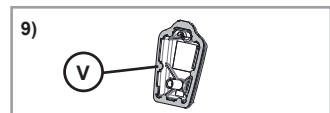
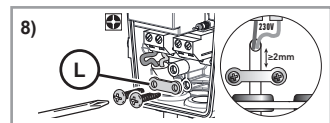
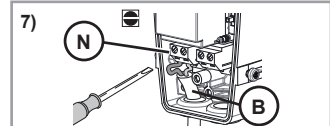
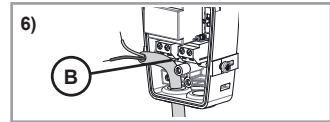
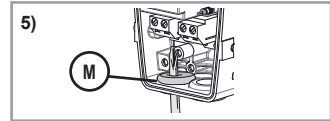
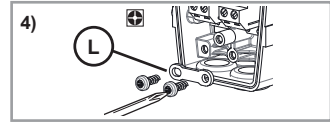
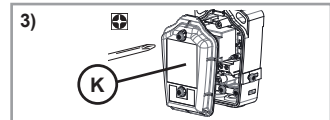

For at tilføje kabelføring for en Ondeis-regnsensor på et senere tidspunkt, skal du, når Eolis io-sensoren allerede er installeret, følge følgende fremgangsmåde:

- 1) Afbryd strømforsyningen fra elnettet.
- 2) Afmonter beskyttelsesdækslet (F).
- 3) Skru frontside (K) fra monteringsfoden for at få adgang til klemmen.



Advarsel

Dækslet på anemometeret må aldrig afmonteres.

- 4) Skru metalbøjlen til højre (O) løs.
- 5) Bor hul i højre pastilpakning (P).
- 6) Træk Ondeis' udgangskabel (Q) gennem pastilpakningen til højre.
- 7) Slut udgangskablet for Ondeis-sensoren (R) til Eolis io ved brug af højre klemme med identifikationen "RAIN" (S).



Advarsel

- Pakningen må ikke afmonteres.
- Hullet i pastilpakningen må ikke være større end kablets diameter, for at bevare tætheden.

- 8) Skru metalbøjlen (T) på igen: Kablet skal føres under bøjlen.



Advarsel

Kabelafskærmningen skal gå mindst 2 mm ud over bøjlen.

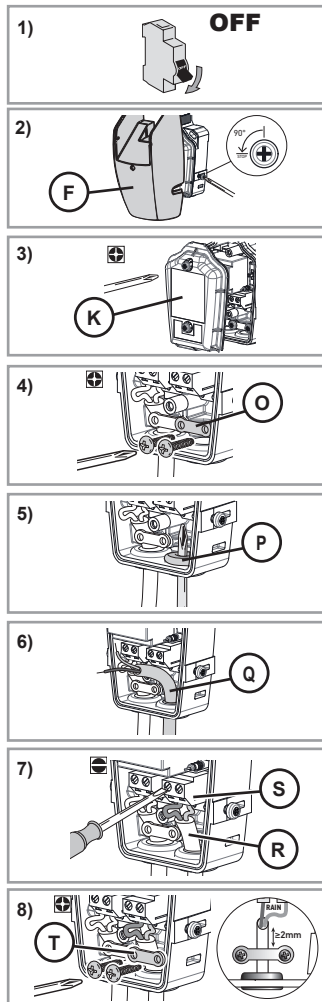

2.2.3. Aktivering af regnsensoren Ondeis

Præsentation af brugsfunktioner

Når Ondeis-regnsensoren er sluttet til Eolis io-sensoren med et kabel, kan den (Ondeis) indstilles til 2 brugsfunktioner: Funktionen Sikkerhed eller funktionen Komfort.

- I funktionen **Sikkerhed**, går det motorstyrede produkt i sikkerhedsposition, når Ondeis-sensoren registrerer regn. Denne position bestemmes af typen af det motorstyrede produkt, og den beskytter det motorstyrede produkt mod regnen.
- I funktionen **Komfort** når Ondeis-sensoren registrerer regn:
 - Hvis den er tilknyttet via Eolis io til en to-vejs Somfy io-fjernbetjening af type TaHoma eller Connexoon, følges anvisningerne for denne fjernbetjening.
 - Hvis ikke går det motorstyrede produkt til nederste endestop. I denne funktion kan man f.eks. beskytte brugerne mod regnen, i læ under deres markise.

Valg af brugsfunktion

Funktionsvælgeren (U) er som standard i midterpositionen: Ondeis-regnsensoren er ikke aktiveret.

For at aktivere den vælges en funktion på monteringsfoden for Eolis io-sensoren:

- Sæt funktionsvælgeren på **C**: Regnsensoren er aktiveret i funktionen **Komfort**.
- Sæt funktionsvælgeren på **S**: Regnsensoren er aktiveret i funktionen **Sikkerhed**.

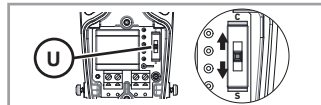

Advarsel

Brug ikke værktøj til at manipulere funktionsvælgeren (U).

Montering af monteringsfod

1) Kontroller, at pakningen (V) er til stede, er i god stand og på rette plads, før dækslet monteres igen.

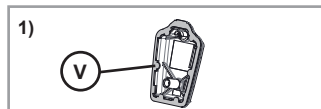

2) Skru frontsidens (K) på monteringsfoden igen.

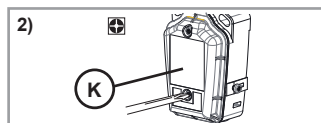

Advarsel

Stram skruen til den er helt i bund for at sikre monteringsfodens tæthed.

2.3. IDRIFTSÆTTELSE

2.3.1. Tilknytning af Eolis io til en io-motor eller -modtager

① *Forhånds betingelser:* Det motorstyrede produkt er allerede justeret og tilknyttet en lokal 1W io-homecontrol®-fjernbetjening.

1) Sæt strømmen til.



2) Tryk på knappen PROG på den 1W Somfy io-fjernbetjening, der er knyttet til det motorstyrede produkt, i ca. 2 sekunder, indtil det motorstyrede produkt bevæger sig op-ned.

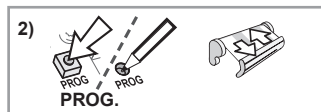

3) Tryk kort på PROG-knappen på Eolis io.

Det motorstyrede produkt udfører igen en op-ned bevægelse.

Eolis io-sensoren er blevet tilknyttet.

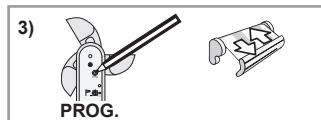

Gentag denne fremgangsmåde for at knytte Eolis io-sensoren til andre io-motorer eller -modtagere.

Når det gælder tilknytning ved hjælp af en io-homecontrol®-betjeningsenhed fra et af vores partnermærker eller en tovejs Somfy io-fjernbetjening, henviser vi til den tilhørende installationsguide.

Hvis en Ondeis-regnsensor er kabelført til Eolis io kan den ligeledes knyttes til en to-vejs Somfy io-fjernbetjening af type TaHoma eller Connexoon via Eolis io: Vælg funktionen Komfort og se den tilhørende vejledning.

2.3.2. Kontrol af tilknytningen af Eolis io

1) Anbring det motorstyrede produkt i positionen ved nederste endestop.

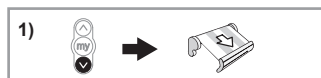

- 2) Drej potentiometeret VIND (J) til positionen *Demo*.
Det motorstyrede produkt udfører en kort op-ned bevægelse.

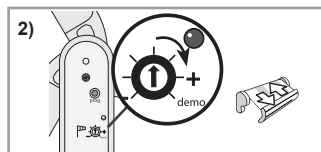

- 3) Drej anemometeret (E) rundt i hånden for at simulere vinden, der blæser.
Det motorstyrede produkt går i automatisk sikkerhedsposition efter 2 sek.
Eolis io-sensoren er blevet knyttet til io-motoren eller -modtageren.

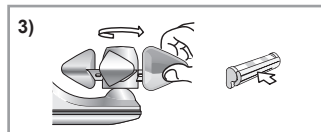

Advarsel

Lad aldrig det indstillede vindpotentiometer blive stående i positionen *Demo*.

2.3.3. Indstilling af grænseværdi for vindfølsomhed

Oversigt over grænseværdier

- ① Ud over værdien for km/t og antallet af blink, der angiver det indstillede niveau, gives den tilsvarende værdi for Beaufort-skalaen til orientering.

Grænseværdier	1	2	3	4	5	6
km/t	28	38	49	61	74	88
Antal blink	★	★★	★★★	★★★★	★★★★★	★★★★★★
Tilsvarende Beaufort	Bf 5	Bf 6	Bf 7	Bf 8	Bf 9	Bf 10

Oprindelig indstilling

Indstil vindpotentiometeret (J) på en grænseværdi, der er velegnet for typen af det motorstyret produkt ud fra oversigten over grænseværdier.

Efter cirka 2 sek. blinker vind-LED'en et antal gange for at angive det indstillede grænseniveau.

Justering af grænseværdien

Indstillingen af følsomhedsgrænsen kan ændres efter behov og efter de reelle klimaforhold.

- 1) Drej potentiometeret mod højre eller venstre, indtil vind-LED'en (I) lyser grønt konstant:

Sensorens følsomhedsgrænse er nu indstillet efter den aktuelle vindstyrke.

- ① **Bemærk:**

- *Vind-LED slukket:* Den indstillede grænseværdi er ikke nået, vindstyrken er under den indstillede grænse: Det motorstyrede produkt bliver på plads.
- *Grøn vind-LED tændt konstant:* Den indstillede grænseværdi er nået, vindstyrken er over den indstillede grænse: Det motorstyrede produkt flytter sig til sikkerhedsposition.

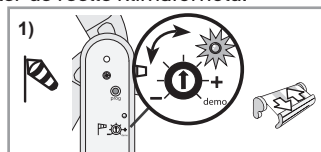

- 2) Kontroller, at det motorstyrede produkt reagerer automatisk, når vindstyrken er over den indstillede grænse, og at markisen med denne indstilling ikke bliver beskadiget.

Hvis det motorstyrede produkt ikke reagerer som ønsket, skal du ændre følsomhedsgrænsen:

- Drej potentiometeret mod plus (+) for at øge følsomhedsgrænsen: en stærkere vind bevirker, at det motorstyrede produkt sendes i sikkerhedsposition.
- Drej potentiometeret mod minus (-) for at reducere følsomhedsgrænsen: en svagere vind bevirker, at det motorstyrede produkt sendes i sikkerhedsposition.



2.4. FASTGØRELSE

- 1) Lav to huller med 38 mm mellemrum.
- 2) Skub dylerne (D) ind (brug de medfølgende dyler eller en model, der er passende for underlaget).
- 3) Monter sensorens monteringsfod (G) på væggen ved hjælp af de medfølgende skruer (C).
- 4) Sæt beskyttelsesdækslet (F) på monteringsfoden (G), indtil der lyder et "klik".
- 5) Monter beskyttelsesdækslet (F) på monteringsfoden ved hjælp af skruer.
- 6) Slut kablet (B) til strømforsyningen.

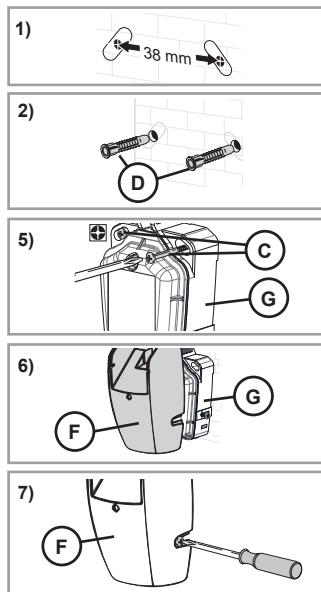

2.5. TIPS OG RÅD ANGÅENDE MONTERING

2.5.1. Spørgsmål angående Eolis io?

Problem	Mulige årsager	Løsninger
Du kan ikke knytte sensoren til io-motoren eller -modtageren.	Motorens eller modtagerens hukommelse er fuld.	Slet tilknytningen af mindst én af sensorerne, så du kan tilknytte Eolis io-sensoren.
	Sensoren er monteret på en metaldele.	Flyt sensoren, så den kommer længere under metaldelen.
	Sensoren er uden for radiatorækkevidden af io-motoren eller -modtageren.	Flyt sensoren tættere på io-motoren eller -modtageren.
Det motorstyrede produkt går op en gang i timen.	Sensoren er i stykker.	Kontrollér, at det motorstyrede produkt virker ved brug af en io-fjernbetjening. Kontrollér, at sensoren virker med motoren i <i>Demo</i> -tilstand. Udskift sensoren, hvis den er defekt, se 2.5.4.
	Sensoren er uden for radiatorækkevidden af io-motoren eller -modtageren.	Flyt sensoren tættere på io-motoren eller -modtageren
Det motorstyrede produkt går ikke automatisk op, når vinden blæser op.	Sensoren virker ikke, fordi kabelføringen er forkert.	Kontrollér kabelføringen for sensoren, se 2.2.
	Sensoren er ikke tilknyttet io-motoren eller -modtageren.	Tilknyt sensoren til io-motoren eller -modtageren, se 2.4.
	Følsomheden er justeret forkert.	Ændr følsomheden, se 2.4.4.
	Radiomodtagelsen ændres af eksternt radioudstyr (for eksempel en hifi-hovedtelefon).	Afbryd radioudstyret i nærheden.

2.5.2. Sletning af tilknytningen af Eolis io til en io-motor eller -modtager

Tilknytningen mellem en Eolis io og en io-motor eller -modtager fjernes på samme måde, som den oprettes, se kapitel 2.4.1.

2.5.3. Udskiftning af ødelagt eller skadet Eolis io

- 1) Tryk på knappen PROG på den lokale Somfy io-fjernbetjening, indtil det motorstyrede produkt bevæger sig op-ned (≈ 2 sek.).
- 2) Tryk igen på knappen PROG (H) på Eolis io, og hold den inde i **7 sekunder**:

LED-lampen til den nye Eolis io (I) lyser grønt efter 2 sek. og fortsætter med at lyse i 5 sek.:

Alle ødelagte eller defekte sensorer slettes fra hukommelsen i io-motoren(-erne) eller -modtageren(-erne).

- 3) Knyt den nye Eolis io til io-motoren(-erne) eller -modtageren(-erne), se kapitel 2.4.1.

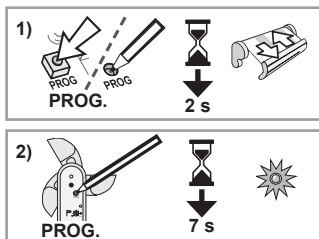

2.5.4. Tilbage til den oprindelige konfiguration af Eolis io

- 1) Tryk på knappen PROG (H) på Eolis io, og hold den inde i **7 sekunder**:
LED-lampen lyser grønt efter 2 sek. og slukker efter 7 sek.:

De oprindelige indstillinger for Eolis io er genoprettet, tovejs io-fjernbetjeningerne er slettet.

- 2) For at kunne bruge Eolis io igen skal du gentage hele idriftsættelsesproceduren, se 2.4.

2.5.5. Afmontering af Eolis io

Advarsel



- Afmontering og kabelføring skal udføres i ly for eventuelt støv, fugtighed eller fremmedlegemer for at bevare tætheden.
- Dækslet på anemometeret må aldrig afmonteres.

- 1) Afbryd strømforsyningen fra elnettet.
- 2) Løsn skruerne på beskyttelsesdækslet (F), og afklips beskyttelsesdækslet (F) fra monteringsfoden (G).
- 3) Skru forsiden af monteringsfoden (K), så du kan fjerne dækslet og få adgang til klemmerne og funktionsvælgeren.

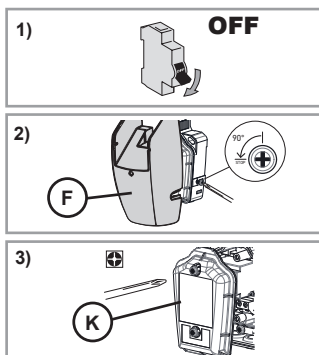

- 4) Skru om nødvendigt skruerne af, som fastholder monteringsfoden på væggen.

3. BRUG OG VEDLIGEHOLDELSE

Dette produkt kræver ingen vedligeholdelse, og der må ikke udføres vedligeholdelse på produktet.

3.1. FUNKTIONEN VIND

3.1.1. Vinden blæser op

Når vindhastigheden overskrider den forhåndsindstillede grænseværdi,

- Vind-LED'en tænder og lyser grønt,
- De motorstyrede produkter, der er knyttet til Eolis io-sensoren, bevæger sig automatisk til sikkerhedsposition.

① *Det er ikke muligt at forhindre de motorstyrede produkters reaktion og at ændre deres position, når vindstyrken er over den indstillede grænseværdi.*

3.1.2. Vinden lægger sig

Når Eolis io-sensoren ikke mere registrerer vind i 30 sekunder:

- Vind-LED'en slukker.
- Det er nu muligt at styre de motorstyrede produkter i manuel funktion.
- Alle de automatiske funktioner forbliver blokeret i endnu 11 min. og 30 sek.

3.2. FUNKTIONERNE VIND OG REGN I SIKKERHED-FUNKTIONEN

Kan anvendes, når en Ondeis-regnsensor er sluttet til Eolis io-sensoren med et kabel, og funktionen Sikkerhed er valgt.

3.2.1. Vinden blæser op og/eller det regner

Når vindhastigheden overskrider den forhåndsindstillede grænseværdi, **og/eller** Ondeis-regnsensoren registrerer regn:

- Vind-LED'en tænder og lyser grønt,
- De motorstyrede produkter, der er knyttet til Eolis io-sensoren, bevæger sig automatisk til sikkerhedsposition.

① *Det er ikke muligt at forhindre de motorstyrede produkters reaktion og at ændre deres position, når vindstyrken er over den indstillede grænseværdi og/eller Ondeis-sensoren registrerer regn.*

3.2.2. Vinden lægger sig, men det regner stadig

Så længe Ondeis-sensoren registrerer regn, forbliver det motorstyrede produkt i sikkerhedsposition.

3.2.3. Vinden fortsætter med at blæse, men det regner ikke mere

Så længe Eolis io-sensoren registrerer, at vindstyrken er over den indstillede grænseværdi, forbliver det motorstyrede produkt i sikkerhedsposition:

3.2.4. Vinden lægger sig og det regner ikke mere

Når Eolis io-sensoren ikke mere registrerer vind i 30 sek., **og** når Ondeis-sensoren ikke mere registrerer regn:

- Vind-LED'en slukker.
- Det er nu muligt at styre de motorstyrede produkter i manuel funktion.
- Alle de automatiske funktioner forbliver blokeret i endnu 11 min. og 30 sek.

3.3. FUNKTIONERNE VIND OG REGN I KOMFORT-FUNKTIONEN

Kan anvendes, når en Ondeis-regnsensor er sluttet til Eolis io-sensoren med et kabel, og funktionen Komfort er valgt.

3.3.1. Vinden blæser op (og det regner eller det regner ikke)

Når vindhastigheden overskrider den forhåndsindstillede grænseværdi,

- Vind-LED'en tænder og lyser grønt,
- De motorstyrede produkter, der er knyttet til Eolis io-sensoren, bevæger sig automatisk til sikkerhedsposition.

① *Det er ikke muligt at forhindre de motorstyrede produkters reaktion og at ændre deres position, når vindstyrken er over den indstillede grænseværdi.*

3.3.2. Vinden lægger sig og det regner ikke

Når Eolis io-sensoren ikke mere registrerer vind i 30 sek., **og** når Ondeis-sensoren ikke registrerer regn:

- Vind-LED'en slukker.
- Det er nu muligt at styre de motorstyrede produkter i manuel funktion.
- Alle de automatiske funktioner forbliver blokeret i endnu 11 min. og 30 sek.

3.3.3. Vinden lægger sig og det regner

Når Eolis io-sensoren ikke mere registrerer vind i 30 sek., **og** når Ondeis-sensoren registrerer regn:

- Hvis den er tilknyttet via Eolis io til en to-vejs Somfy io-fjernbetjening af type TaHoma eller Connexoon, startes det programmerede scenarie.
- Alle de automatiske funktioner forbliver blokeret i endnu 11 min. og 30 sek. Hvis Ondeis-sensoren via Eolis io registrerer regn efter denne frist, kører de motorstyrede produkter automatisk til nederste endestop.

3.4. SPØRGSMÅL ANGÅENDE EOLIS IO?

Problem	Mulige årsager	Løsninger
Det motorstyrede produkt går ikke automatisk op, når vinden blæser op.	Radiomodtagelsen ændres af eksternt radioudstyr (for eksempel en hifi-hovedtelefon).	Afbryd radioudstyret i nærheden.
	Følsomheden er justeret forkert.	Juster følsomheden, se 2.4.4.
Det motorstyrede produkt går op en gang i timen.	Sensoren er i stykker.	Kontakt en installatør.

4. TEKNISKE OPLYSNINGER

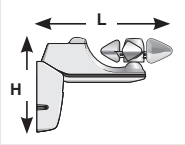
Radiofrekvens	868-870 MHz io-homecontrol® tovejs trebånds
Maksimal frekvens- og effektbånd der anvendes	868.000 MHz - 868.600 MHz e.r.p. <25 mW 868.700 MHz - 869.200 MHz e.r.p. <25 mW 869.700 MHz - 870.000 MHz e.r.p. <25 mW
Beskyttelsesindeks	IP 34
Elektrisk isolering	Klasse II
Strømforsyning fra elnet	230 V 50 Hz
Driftstemperatur	- 20°C til + 50°C
Mål i mm (L x H)	236 x 160 mm
	
Maksimalt antal tilknyttede motorer	Ubegrænset



SOMFY ACTIVITES SA erklærer hermed, at det trådløse udstyr, for hvilken denne vejledning gælder, er i overensstemmelse med de væsentligste krav i direktivet vedrørende radioudstyr 2014/53/EU og de væsentligste krav i de gældende EU direktiver.

Den komplette EU-overensstemmelseserklæring kan ses på www.somfy.com/ce.

KÄÄNNETTY VERSIO

Tätä käyttöohjetta käytetään kaikissa Eolis io -versioissa, jotka löytyvät voimassa olevasta tuoteluettelosta.

SISÄLTÖ

1. Johdanto	74	3. Käyttö ja huolto	82
1.1. Käyttötarkoitus	74	3.1. Tuulitoiminto	82
1.2. Vastuu	74	3.2. Tuuli- ja sadetoiminto Suojaus-tilassa	82
1.3. Erityisiä turvaohjeita	74	3.3. Tuuli- ja sadetoiminto Mukavuus-tilassa	83
1.4. Sisällys	74	3.4. Kysyttävää Eolis iosta?	83
1.5. Tarvittavat työkalut	75	4. Tekniset tiedot	84
1.6. Eolis ion yksityiskohdat	75		
2. ASENNUSOHJEET	75		
2.1. Asennusohjeet	75		
2.2. Johdot	75		
2.3. Käyttöönotto	78		
2.4. Kiinnitys	80		
2.5. Vinkkejä ja neuvoja asennukseen	80		

YLEISTÄ

Turvaohjeet

Vaara

Merkitsee vaaraa, joka johtaa välittömästi kuolemaan tai vakaviin vammoihin.

Varoitus

Merkitsee vaaraa, joka saattaa johtaa kuolemaan tai vakaviin vammoihin.

Varotoimi

Merkitsee vaaraa, joka saattaa johtaa lievään loukkaantumiseen tai keskivaikeisiin vammoihin.

Varoitus

Merkitsee vaaraa, joka saattaa vaurioittaa tuotetta tai rikkoa sen.

1. JOHDANTO

1.1. KÄYTTÖTARKOITUS

Eolis io on tuulisensori, jossa käytetään io-homecontrol®-radiotekniikkaa.

Terassimarkiisien, pystykaihtimien, pergoloiden, suunnattavien aurinkosuojien tai ikkunaluukkujen io-homecontrol®-moottoreihin yhdistetty Eolis io ohjaa kyseisiä varusteita automaattisesti, kun tuulen voimakkuus on määritettyä kynnysarvoa suurempi.

Eolis io ei ole yhteensopiva aurinkoenergialla toimivan tai akkukäyttöisen moottorin kanssa.

Tuulen herkkyyssraja on ennalta säädetty oletusarvoon, mutta se voidaan säätää sensorissa tarpeiden ja todellisten sääolosuhteiden mukaiseksi.

1.2. VASTUU

Lue tämä käyttöohje huolellisesti ennen Eolis ion asennusta ja käyttöä.

Eolis io -sensorin asennuksen saa tehdä ainoastaan kodin moottoroinnin ja automatisoinnin ammattilainen Somfyn ohjeiden ja käyttömaassa voimassa olevien määräysten mukaan.

Eolis io -sensorin käyttäminen muuhun kuin yllä kuvattuun tarkoitukseen on kielletty. Vaatimusten vastainen käyttö ja käyttöohjeiden laiminlyönti peruuttaa Somfyn vastuun ja takuun.

Asentajan tulee selittää asiakkailleen Eolis io -sensorin käyttö- ja huolto-ohjeet, ja hänen on välitettävä käyttäjille käyttö- ja huolto-ohjeet Eolis io -sensorin asentamisen jälkeen. Kaikki Eolis io -sensorin huoltotyöt tulee antaa asuintilojen moottoroinnin ja automatisoinnin ammattilaisen tehtäväksi.

Tarkasta tuotteen yhteensopivuus laitteistoihin ja lisävarusteisiin ennen asentamista.

Somfy kieltäytyy kaikesta vastuusta, jos laite vahingoittuu sääilmion johdosta, jota sensori ei ole voinut havaita.

Jos Eolis io -sensorin asennuksessa on jotain epäselvää tai haluat lisätietoja, ota yhteys Somfyn jälleenmyyjään tai mene sivulle www.somfy.com.

1.3. ERITYISIÄ TURVAOHJEITA

Varoitus

Estä Eolis io -sensorin vaurioituminen noudattamalla seuraavia ohjeita:

- Vältä iskuja!
- Vältä pudottamista!
- Älä koskaan upota sitä veteen.
- Älä käytä hankaavia tuotteita tai liuottimia tuotteen puhdistukseen.
- Älä suihkuta siihen vettä äläkä käytä painepesuria.

Varmista, että sensori on aina puhdas ja tarkasta sen toiminta säännöllisesti.

Tämä sensori ei suojaa moottoroituja tuotteita kovilta tuulenpuuskillta. Jos riskinä on tämän-tyyppisten sääilmioiden esiintyminen, varmista, että moottoroidut tuotteet ovat kiinni.

1.4. SISÄLLYS

	Merkintä	Määrä
A	Eolis io -sensori	1
B	Johto (version mukaan)	1
C	Ruuvi	2
D	Tulpat	2

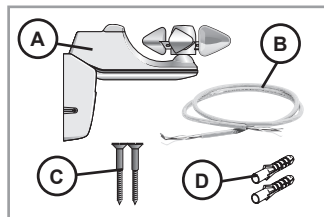

1.5. TARVITTAVAT TYÖKALUT

- Pora ja terä
- Ristipäinen ruuvitaltta
- Litteä ruuvitaltta
- Lyijykynä
- Sensorin versiosta riippuen pakkaus ei sisällä tiettyjä asennukselle välttämättömiä lisävarusteita:
 - Asennusmaan normit täyttävä johto (version mukaan).

1.6. EOLIS ION YKSITYISKOHDAT

	Merkintä
E	Tuulimittari
F	Suojapäällinen
G	Kiinnitysalku
H	PROG-ohjelmointipainike
I	Tuuli-LED
J	Tuulipotentimetri

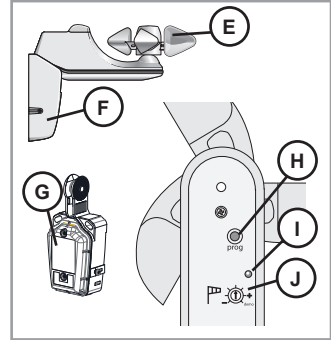

2. ASENNUSOHJEET

2.1. ASENNUSOHJEET

- Valitse mahdollisimman tuulinen ja esteetön asennuspaikka aurinkosuojaa ajatellen: aseta sensori alueelle, jossa se ei ole suojassa tuulelta.
 - Asenna sensori ohjattavan tuotteen läheisyyteen.
 - Sensoria ei saa koskaan asentaa moottoroidun tuotteen alapuolelle.
 - Asenna sensori aina tuulimittari (E) ylöspäin!
- ① *Nivelletty Eolis io -sensori voidaan kiinnittää seiniin tai kattoihin, joiden kallistuskulma on jopa 15°.*

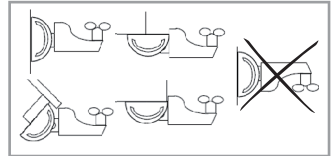

2.2. JOHDOT

2.2.1. Eolis ion kaapelointi

Varoitus
 ⚠ Varmista tiivys tekemällä irrotus- ja kaapelointityöt suojassa pölyltä, kosteudelta tai pienkappaleilta.

1) Katkaise virransyöttö.



2) Irrota suojapäällinen (F).

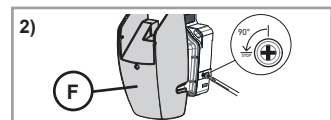

3) Irrota kiinnitysjalan kansi (K), jotta pääset käsiksi liittimeen.



Varoitus

Älä koskaan irrota tuulimittarin alapuolista suojusta.

4) Irrota vasemmanpuoleinen vedonpoistin (L).

5) Tee reikä vasempaan tiivisteeseen (M).



Varoitus

- Älä koskaan ota tiivistettä pois.
- Tiivisteiden reikä ei saa olla johdon halkaisijaa suurempi, jotta tiiviyys säilyy.

6) Pujota johdo (B) tiivisteiden läpi.

7) Liitä virtajohto (B) sensorin vasemmanpuoleiseen 230V-liittimeen (N).

8) Kiinnitä vedonpoistin (L): johdon tulee lukittua vedonpoistimen alle.



Varoitus

Johdon kuoren tulee ulottua vähintään 2 mm vedonpoistimen asennuspaikan yli.

① *Ondeis-sadesensorin kaapeloinnin tekeminen: siirry lukuun 2.2.2.*

9) Ennen kuin asennat suojuksen, tarkasta, että tiiviste (V) on paikallaan, kunnossa ja oikeassa asennossa.

10) Kiinnitä kiinnitysjalan kansi (K).



Varoitus

Kiristä ruuvit kunnolla kiinni kiinnitysjalan tiiviyden varmistamiseksi.

Asennuksen päättäminen: siirry lukuun 2.3.

2.2.2. Ondeis-sadesensorin kaapelointi Eolis io -sensoriin



Varoitus

- Noudata tämän käyttöohjeen lisäksi myös Ondeis-sadesensorin käyttöohjetta.
- Varmista tiiviyks tekemällä irrotus- ja kaapelointityöt suojusta pölyltä, kosteudelta tai pienkappaleilta.

① *Ondeis-sadesensorin kaapelointi luvun 2.2.1. toimenpiteiden jälkeen: siirry suoraan vaiheeseen 4).*

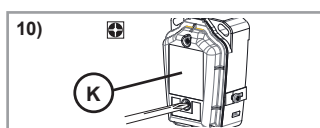
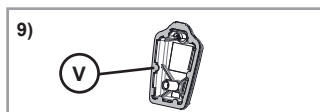
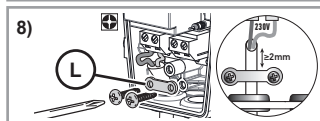
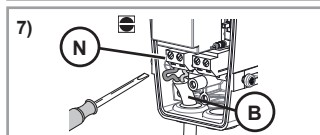
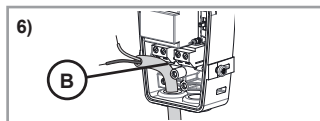
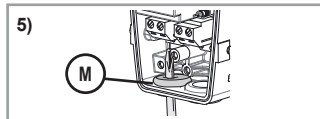
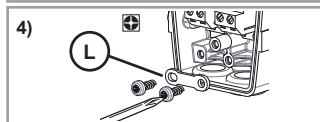
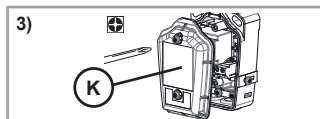

Ondeis-sadesensorin kaapeloinnin tekeminen Eolis io -sensorin asennuksen jälkeen: noudata seuraavia ohjeita:

1) Katkaise virransyöttö.



2) Irrota suojapäällinen (F).

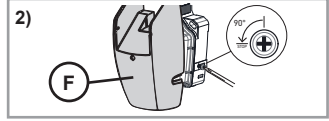

3) Irrota kiinnitysjalan kansi (K), jotta pääset käsiksi liittimeen.

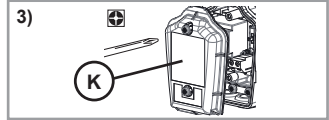

Varoitus
 Älä koskaan irrota tuulimittarin alapuolista suojusta.

4) Irrota oikeanpuoleinen vedonpoistin (O).

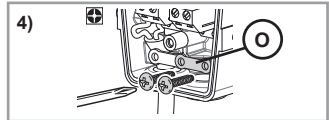

5) Tee reikä oikeaan tiivisteeseen (P).

Varoitus

- Älä koskaan ota tiivistettä pois.
- Tiivisteiden reikä ei saa olla johdon halkaisijaa suurempi, jotta tiiviyys säilyy.

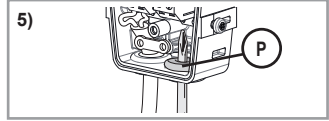

6) Pujota Ondeis-sensorin lähtöjohto (Q) oikeanpuoleisen tiivisteiden läpi.

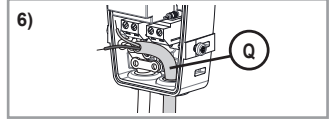

7) Liitä Ondeis-sensorin lähtöjohto (R) Eolis io -sensorin oikeanpuoleiseen RAIN-liittimeen (S).

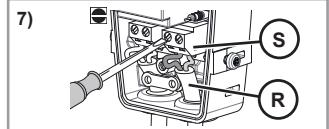

8) Kiinnitä vedonpoistin (T): johdon tulee lukittua vedonpoistimen alle.

Varoitus
 Johdon kuoren tulee ulottua vähintään 2 mm vedonpoistimen asennuspaikan yli.

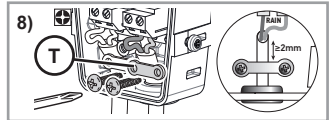

2.2.3. Ondeis-sadesensorin käyttöönotto

Käyttötilojen esittely

Eolis io -sensoriin kaapeloitu Ondeis-sadesensori voidaan määrittää 2 käyttötilan mukaan: Turva-tila tai Mukavuus-tila.

- Kun sensori havaitsee sateen **Suojaus**-tilassa, moottoroitu tuote siirtyy suoja-asentoon. Kyseinen asento määräytyy moottoroidun tuotteen tyyppin mukaan ja mahdollistaa moottoroidun tuotteen suojaamisen sateelta.
- Kun Ondeis-sensori havaitsee sateen **Mukavuus**-tilassa:
 - Jos se on yhdistetty Eolis ion avulla TaHoma- tai Connexoon-tyyppiseen kaksisuuntaiseen io Somfy -kaukosäätimeen, noudata kyseisen kaukosäätimen ohjeita.
 - Muussa tapauksessa moottoroitu tuote liikkuu alaraja-asentoon. Kyseinen tila mahdollistaa esimerkiksi käyttäjien suojaamisen sateelta markiisiin alla.

Käyttötilan valinta

Tilanvalintakytkimen (U) painike on oletuksena keskiasennossa: Ondeis-sadesensori ei ole käytössä.

Ota se käyttöön valitsemalla tila Eolis io -sensorin kiinnitysjalasta:

- Kytke tilanvalintakytkimen painike asentoon **C**: sadesensoria käytetään **Mukavuus**-tilassa.
- Kytke tilanvalintakytkimen painike asentoon **S**: sadesensoria käytetään **Suojaus**-tilassa.

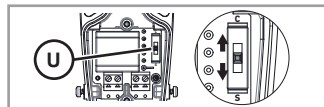

Varoitus

Älä käytä tilanvalintakytkimen painiketta (U) työkalujen avulla.

Kiinnitysjalan asennus

1) Ennen kuin asennat suojuksen, tarkasta, että tiiviste (V) on paikallaan, kunnossa ja oikeassa asennossa.

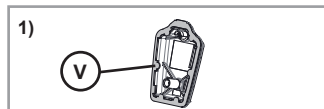

2) Kiinnitä kiinnitysjalan kansi (K).

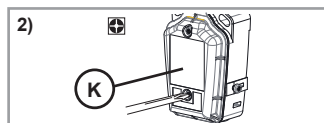

Varoitus

Kiristä ruuvit kunnolla kiinni kiinnitysjalan tiiviyden varmistamiseksi.

2.3. KÄYTTÖÖNOTTO

2.3.1. Eolis ion yhdistäminen io-moottoriin tai -vastaanottimeen

① *Ennakkoodellytys: Moottoroidun tuotteen on oltava jo säädetty ja yhdistetty 1W io-homecontrol® -kaukosäätimeen.*

1) Kytke virransyöttö.



2) Paina moottoroituun tuotteeseen yhdistetyn 1W io Somfy -kaukosäätimen PROG-painiketta noin 2 sekuntia, kunnes moottoroitu tuote tekee edestakaisen liikkeen.

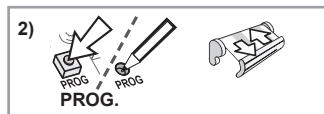

3) Paina lyhyesti Eolis ion PROG-painiketta.

Moottoroitu tuote tekee uudelleen edestakaisen liikkeen.

Eolis io -sensori on yhdistetty.

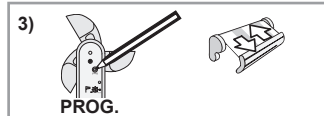

Jos haluat yhdistää Eolis io -sensorin muihin io-moottoreihin tai -vastaanottimiin, toista kyseiset toimenpiteet.

Yhdistääksesi toisen merkkistä io-homecontrol®-kaukosäädintä tai kaksisuuntaista io Somfy kaukosäädintä käyttäen, katso vastaava käyttöopas.

Jos Ondeis-sadesensori on kaapeloitu Eolisioon, se voidaan myös yhdistää Eolis ion avulla TaHoma- tai Connexoon-tyyppiseen kaksisuuntaiseen io Somfy -kaukosäätimeen: valitse Mukavuus-tila ja katso vastaava käyttöohje.

2.3.2. Eolis ion yhdistämisen tarkastus

1) Laske moottoroitu tuote alaraja-asentoon.

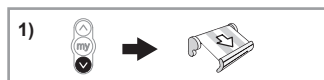

- 2) Käännä tuulipotentimetri (J) *Demo*-asentoon.
Moottoroitu tuote tekee nopean edestakaisen liikkeen.

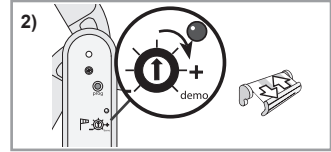

- 3) Pyöritä tuulimittaria (E) kädellä simuloidaksesi tuulen aiheuttaman liikkeen.
Moottoroitu tuote siirtyy suoja-asentoon automaattisesti 2 sekunnin kuluttua.
Eolis io -sensori on yhdistetty kyseiseen io-moottoriin tai -vastaanottimeen.

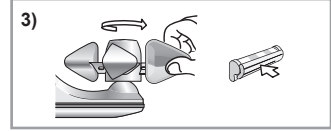

Varoitus

Tuulipotentimetriä ei saa koskaan jättää *Demo*-asentoon.

2.3.3. Tuulen herkkyyksynnyksen säätö

Kynnysarvotaulukko

- ① *Km/h-arvon ja säädetyn tason osoittavan vilkuntojen määrän lisäksi vastaava boforiasteikon arvo on ilmoitettu tiedoksi.*

Kynnysarvot	1	2	3	4	5	6
km/h	28	38	49	61	74	88
Vilkuntojen määrä	★	★★	★★★	★★★★	★★★★★	★★★★★★
Vastaava boforiarvo	Bf 5	Bf 6	Bf 7	Bf 8	Bf 9	Bf 10

Alkusaätö

Aseta tuulipotentimetri (J) moottoroidun tuotteen tyyppille sopivaan kynnysarvotaulukon mukaan.

Noin 2 sekunnin kuluttua tuuli-LED vilkkuu tietyn määrän osoittaen siten säädetyn kynnysarvon.

Kynnysarvon säätö

Herkkyyksynnystä voidaan muuttaa tarpeen mukaan todellisten ilmasto-olosuhteiden ja tuotteen vaatimusten mukaan.

- 1) Käännä potentiometriä oikealle tai vasemmalle, kunnes vihreä tuuli-LED (I) palaa kiinteästi:
Tuulisensorin kynnysarvo on säädetty tuulen nykyiseen nopeusarvoon.

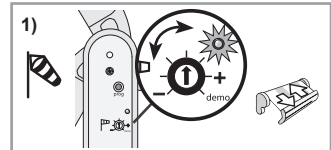

- ① *Huomautus:*

- *Tuuli-LED ei pala: säädettyä kynnysarvoa ei ole saavutettu. Tuulen nopeus on sallittu: moottoroitu tuote pysyy paikallaan.*
- *Vihreä tuuli-LED palaa kiinteästi: säädetty kynnysarvo on saavutettu, tuulen nopeus on yli sallitun arvon: moottoroitu tuote liikkuu suoja-asentoon.*

- 2) Tarkasta, että moottoroitu tuote toimii automaattisesti, kun tuulen voimakkuus ylittää asetetun kynnysarvon ja että moottoroidulle tuotteelle ei aiheudu vaurioita kyseisissä olosuhteissa.



Jos moottoroitu tuote ei toimi asianmukaisella tavalla, muuta herkkyyksynnystä:

- Käännä potentiometri plussaa (+) kohti kasvattaaksesi herkkyyksynnystä: voimakkaampi tuuli aiheuttaa moottoroidun tuotteen siirron suoja-asentoon.
- Käännä potentiometri miinusta (-) kohti laskeaksesi herkkyyksynnystä: heikompi tuuli aiheuttaa moottoroidun tuotteen siirron suoja-asentoon.

2.4. KIINNITYS

- 1) Poraa kaksi reikää, jotka ovat vaakasuorassa ja joiden välillä on 38 mm.
- 2) Paina tulpat (D) paikoilleen (käytä mukana toimitettuja tulppia tai kannakkeeseen sopivaa tulppamallia).
- 3) Kiinnitä sensorin kiinnitysalka (G) seinään mukana toimitettujen ruuvien (C) avulla.
- 4) Aseta suojapäällinen (F) kiinnitysalkaan (G) siten, että kuulet naksahduksen.
- 5) Kiinnitä suojapäällinen (F) kiinnitysalkaan ruuveilla.
- 6) Liitä johto (B) virransyöttöön.

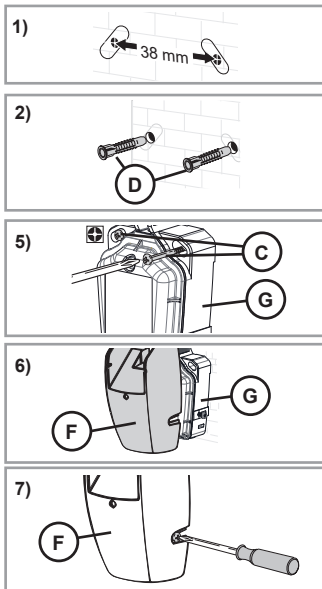

2.5. VINKKEJÄ JA NEUVOJA ASENNUKSEEN

2.5.1. Kysyttävää Eolis iosta?

Virhetoinnot	Mahdolliset syyt	Ratkaisut
Sensoria voi yhdistää io-moottoriin tai -vastaanottimeen.	io-moottorin tai -vastaanottimen muisti on täynnä.	Poista vähintään yksi yhdistetty sensori, jotta voit yhdistää Eolis io -sensorin.
	Sensori on kiinnitetty metalliseen osaan.	Siirrä sensori pois metalliosasta.
	Sensori ei ole io-moottorin tai -vastaanottimen kantomatkan päässä.	Siirrä sensori lähemmäs io-moottoria tai -vastaanotinta.
Moottoroitu tuote nousee ylös tunnin välein.	Sensorissa on häiriö.	Tarkasta moottoroidun tuotteen toiminta io-kaukosäätimellä. Tarkasta sensorin toiminta moottorissa <i>Demo</i> -tilaa käyttäen. Vaihda viallinen sensori, katso 2.5.4 .
	Sensori ei ole io-moottorin tai -vastaanottimen kantomatkan päässä.	Siirrä sensori lähemmäs io-moottoria tai -vastaanotinta
Moottoroitu tuote ei nouse automaattisesti, kun alkaa tuulla.	Sensori ei toimi, koska kaapelointi on virheellinen.	Tarkasta sensorin kaapelointi, katso 2.2 .
	Sensoria ei ole yhdistetty io-moottoriin tai -vastaanottimeen.	Yhdistä sensori io-moottoriin tai -vastaanottimeen, katso 2.4 .
	Kynnysraja on asetettu huonosti.	Muuta kynnyksiarvoa, katso 2.4.4 .
	Ulkoiset radiolaitteet (esim. hifi-kuulokkeet) heikentävät radiovastaanottoa.	Sammuta lähistöllä olevat radiolaitteet.

2.5.2. Eolis ion ja io-moottorin tai -vastaanottimen yhdistämisen purkaminen

Eolis ion ja io-moottorin tai -vastaanottimen yhdistämisen purkaminen tapahtuu samalla tavalla kuin yhdistäminen, katso luku **2.4.1.**

2.5.3. Rikkoutuneen tai viallisen Eolis ion vaihtaminen

- 1) Paina paikallisen io Somfy -kaukosäätimen PROG.-painiketta, kunnes moottoroitu tuote tekee edestakaisen liikkeen (noin 2 sekuntia).
- 2) Paina uuden Eolis ion PROG.-painiketta (H) **7 sekuntia:**
Uuden Eolis ion vihreä LED (I) syttyy 2 sekunnin kuluttua ja palaa 5 sekuntia:
Kaikki rikkiäiset tai vialliset sensorit on poistettu io-moottoreiden tai -vastaanottimien muistista.
- 3) Yhdistä uusi Eolis io io-moottoreihin tai -vastaanottiimiin, katso luku **2.4.1.**

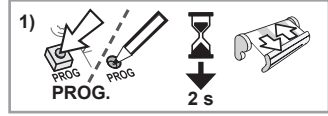

2.5.4. Eolis ion alkuperäisten asetusten palautus

- 1) Paina Eolis ion PROG.-painiketta (H) **7 sekuntia:**
Vihreä LED syttyy 2 sekunnin kuluttua ja sammuu 7 sekunnin jälkeen:
Eolis ion alkuperäiset asetukset on palautettu, ja kaksisuuntaiset io-kaukosäätimet on poistettu.
- 2) Jotta voit ottaa Eolis ion uudelleen käyttöön, toista käyttöönottonenettely kokonaan alusta, katso **2.4.**

2.5.5. Eolis ion irrottaminen

Varoitus



- Varmista tiiviys tekemällä irrotus- ja kaapelointityöt suojassa pölyltä, kosteudelta tai pienkappaleilta.
- Älä koskaan irrota tuulimittarin alapuolista suojusta.

- 1) Katkaise virransyöttö.
- 2) Irrota suojapäällisen (F) alla olevat ruuvit ja irrota suojapäällinen (F) kiinnitysjalasta (G).
- 3) Irrota kiinnitysjalan kansi (K), jotta saat irrotettua suojuksen ja pääset käsiksi liittimiin ja tilanvalintakytkimeen.
- 4) Irrota tarvittaessa ruuvit, joilla kiinnitysjalca on kiinnitetty seinään.

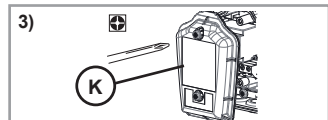
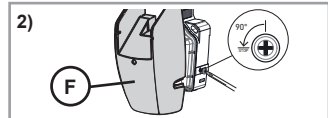

3. KÄYTTÖ JA HUOLTO

Tätä laitetta ei tarvitse, eikä sitä myöskään saa huoltaa.

3.1. TUULITOIMINTO

3.1.1. Kun alkaa tuulla

Kun tuulen nopeus ylittää säädetyn herkkyysrajan:

- Vihreä tuuli-LED palaa kiinteästi
- Eolis io -sensoriin liitetyt moottoroidut tuotteet liikkuvat automaattisesti suoja-asentoon.

① *Moottoroitujen tuotteiden toimintaa ei voida estää eikä niiden asentoa voida muuttaa, kun tuuli on asetettua kynnyksarvoa voimakkaampi.*

3.1.2. Kun tuuli tyyntyy

Kun Eolis io -sensori ei havaitse tuulta 30 sekuntiin:

- Tuuli-LED sammuu.
- Moottoroituja tuotteita voidaan ohjata manuaalisessa tilassa.
- Kaikkien automaatioiden toiminta on estetty seuraavien 11 minuutin ja 30 sekunnin ajan.

3.2. TUULI- JA SADETOIMINTO SUOJAUS-TILASSA

Käytettävissä, kun Ondeis-sadesensori on kaapeloitu Eolis io -sensoriin ja kun Suojaus-tila on valittuna.

3.2.1. Kun alkaa tuulla ja/tai sataa

Kun tuulen nopeus ylittää säädetyn herkkyysrajan **ja/tai** Ondeis-sadesensori havaitsee sateen:

- Vihreä tuuli-LED palaa kiinteästi
- Eolis io -sensoriin liitetyt moottoroidut tuotteet liikkuvat automaattisesti suoja-asentoon.

① *Moottoroitujen tuotteiden toimintaa ei voida estää eikä niiden asentoa voida muuttaa, kun tuuli on asetettua kynnyksarvoa voimakkaampi ja/tai Ondeis-sensori havaitsee sateen.*

3.2.2. Kun tuuli tyyntyy, mutta sade jatkuu

Kun Ondeis-sensori havaitsee sateen, moottoroitu tuote pysyy suoja-asennossa:

3.2.3. Kun tuuli jatkuu, mutta sade lakkaa

Kun Eolis io -sensori havaitsee asetettua kynnyksarvoa voimakkaamman tuulen, moottoroitu tuote pysyy suoja-asennossa:

3.2.4. Kun tuuli tyyntyy, ja sade lakkaa

Kun Eolis io -sensori ei havaitse tuulta 30 sekuntiin **ja** Ondeis-sensori ei enää havaitse sadetta:

- Tuuli-LED sammuu.
- Moottoroituja tuotteita voidaan ohjata manuaalisessa tilassa.
- Kaikki automaatiotoiminnot on estetty vielä 11 minuutin ja 30 sekunnin ajan.

3.3. TUULI- JA SADETOIMINTO MUKAVUUS-TILASSA

Käytettävissä, kun Ondeis-sadesensori on kaapeloitu Eolis io -sensoriin ja kun Mukavuus-tila on valittuna.

3.3.1. Kun alkaa tuulla (ja sataa tai ei sada)

Kun tuulen nopeus ylittää säädetyn herkkyysrajan:

- Vihreä tuuli-LED palaa kiinteästi
- Eolis io -sensoriin liitetyt moottoroidut tuotteet liikkuvat automaattisesti suoja-asentoon.

① *Moottoroitujen tuotteiden toimintaa ei voida estää eikä niiden asentoa voida muuttaa, kun tuuli on asetettua kynnyksarvoa voimakkaampi.*

3.3.2. Kun tuuli tyyntyy, eikä sada

Kun Eolis io -sensori ei havaitse tuulta 30 sekuntiin ja Ondeis-sensori ei havaitse sadetta:

- Tuuli-LED sammuu.
- Moottoroituja tuotteita voidaan ohjata manuaalisessa tilassa.
- Kaikki automaatiotoiminnot on estetty vielä 11 minuutin ja 30 sekunnin ajan.

3.3.3. Kun tuuli tyyntyy, ja sataa

Kun Eolis io -sensori ei havaitse tuulta 30 sekuntiin ja Ondeis-sensori havaitsee sateen:

- Jos se on yhdistetty Eolis ion avulla TaHoma- tai Connexoon-tyyppiseen kaksisuuntaiseen io Somfy -kaukosäätimeen, ohjelmoitu skenaario käynnistetään.
- Automaatiotoiminnot on estetty vielä 11 minuutin ja 30 sekunnin ajan. Jos Ondeis-sensori havaitsee Eolis ion avulla sateen kyseisen ajan jälkeen, moottoroidut tuotteet liikkuvat automaattisesti alaraja-asentoon.

3.4. KYSYTTÄVÄÄ EOLIS IOSTA?

Virhetoiminnot	Mahdolliset syyt	Ratkaisut
Moottoroitu tuote ei nouse automaattisesti, kun alkaa tuulla.	Ulkoiset radiolaitteet (esim. hifi-kuulokkeet) heikentävät radiovastaanottoa.	Sammuta lähistöllä olevat radiolaitteet.
	Kynnyksraja on asetettu huonosti.	Säädä kynnyksarvo, katso 2.4.4.
Moottoroitu tuote nousee ylös tunnin välein.	Sensorissa on häiriö.	Ota yhteyttä asentajaan.

4. TEKNISET TIEDOT

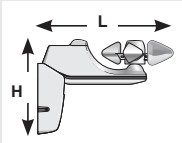
Radiotaajuus	868–870 MHz io-homecontrol® kaksisuuntainen kolmitaajuusalue
Taajuusalueet ja maksimiteho	868,000 MHz – 868,600 MHz, <25 mW 868,700 MHz – 869,200 MHz, <25 mW 869,700 MHz – 870,000 MHz, <25 mW
Kotelointiluokitus	IP 34
Sähköeristys	Luokka II
Virransyöttö	230 V 50 Hz
Käyttölämpötila	- 20 °C ... + 50 °C
Mitat mm (L x K)	236 x 160 mm
	
Yhdistettyjen moottoreiden maksimimäärä	Rajoittamaton



SOMFY ACTIVITES SA ilmoittaa täten, että tässä ohjeessa kuvattu radiolaitteisto täyttää radiolaitedirektiivin 2014/53/EU vaatimukset ja muiden sovellettavien eurooppalaisten direktiivien olennaiset vaatimukset.

EU-vaatimustenmukaisuusvakuutuksen koko teksti on luettavissa osoitteessa www.somfy.com/ce.

ÖVERSATT VERSION

Den här bruksanvisningen gäller alla Eolis io som finns i olika versioner i den aktuella katalogen.

INNEHÅLL

1. Inledning	86	3. Användning och underhåll	93
1.1. Användningsområde	86	3.1. Vindfunktionen	93
1.2. Ansvar	86	3.2. Vind- och regnfunktionerna i Säkerhetsläge	94
1.3. Speciella säkerhetsföreskrifter	86	3.3. Vind- och regnfunktionerna i Komfortläge	95
1.4. Innehåll	86	3.4. Frågor om Eolis io?	95
1.5. Nödvändiga verktyg	87	4. Tekniska data	96
1.6. Eolis io – översikt	87		
2. INSTALLATION	87		
2.1. Installationsråd	87		
2.2. Kabelanslutning	87		
2.3. Idrifttagning	90		
2.4. Fästanordning	92		
2.5. Tips och råd vid installationen	92		

ALLMÄNT

Säkerhetsanvisningar

Fara

Indikerar livsfara eller risk för allvarliga personskador.

Varning

Indikerar en risk som kan medföra livsfara eller risk för allvarliga personskador.

Försiktighet

Indikerar en risk som kan medföra lättare eller medelsvåra personskador.

Varning

Indikerar en risk som kan leda till att produkten skadas eller förstörs.

1. INLEDNING

1.1. ANVÄNDNINGSSOMRÅDE

Eolis io är en vindsensor med radiotekniken io-homecontrol®.

Eolis io parkopplas direkt till io-homecontrol®-motorerna för terrassmarkiser, vertikala jalousier, pergolor, justerbara fasadpersienner samt fönsterluckor och kan på så vis styra de här enheterna automatiskt när vinden blåser hårdare än ett visst förinställt gränsvärde.

Eolis io är inte kompatibel med motorer som drivs med solenergi eller batterier.

Gränsvärdet för vindhastigheten är inställt på ett standardvärde men går att justera på sensorn, efter behov och de faktiska klimatförhållandena.

1.2. ANSVAR

Läs de här anvisningarna noggrant innan du installerar och använder Eolis io.

Sensorn Eolis io ska installeras av en yrkesman specialiserad på motor- och automatiseringsutrustning för hem i enlighet med Somfys anvisningar och gällande bestämmelser i det land där systemet tas i drift.

All annan användning av sensorn Eolis io än den som beskrivs här ovan är förbjuden. Annars upphör Somfys ansvar och produktgarantin slutar gälla. Detta gäller även om anvisningarna inte följs.

Installatören måste informera sina kunder om hur sensorn Eolis io ska användas och skötas och överlämna bruks- och underhållsanvisningarna när sensorn Eolis io har installerats. Alla eftermarknadsåtgärder på sensorn Eolis io ska utföras av en tekniker utbildad inom motor- och automatiseringsutrustning för hem.

Före varje installation, kontrollera att denna produkt är kompatibel med tillhörande utrustningar och tillbehör.

Somfy kan inte hållas ansvariga för någon typ av eliminering av material/utrustning orsakade av klimatförändringar som inte upptäckts av sensorn.

Om du har frågor om installationen av sensorn Eolis io eller behöver annan information, kontakta en Somfy-återförsäljare eller gå till webbplatsen www.somfy.com.

1.3. SPECIELLA SÄKERHETSFÖRESKRIFTER

Varning

Så här undviker du skador på Eolis io:

- Utsätt inte produkten för slag och stötar!
- Tappa den inte!
- Dränk inte produkten i vatten.
- Rengör inte produkten med rengöringsmedel som innehåller slipmedel eller lösningsmedel.
- Rengör inte produkten under vattenstråle eller med högtryckstvätt.

Kontrollera regelbundet att sensorn är ren och fungerar som den ska.

Den här sensorn skyddar inte de motordrivna produkterna mot häftiga vindbyar. Om det finns risk för den typen av väderlek måste du se till att de motordrivna produkterna förblir stängda.

1.4. INNEHÅLL

	Benämning	Antal
A	Sensorn Eolis io	1
B	Kabel (beroende på version)	1
C	Skruv	2
D	Pluggar	2

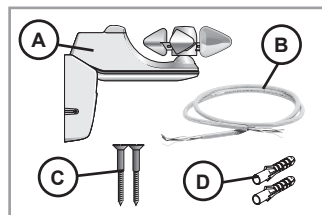

1.5. NÖDVÄNDIGA VERKTYG

- Borrmaskin och borr
- Krysskruvmejsel
- Spårskruvmejsel
- Penna
- Beroende på sensorns version kan det hända att vissa tillbehör som behövs vid installationen inte medföljer satsen:
 - Kabel som uppfyller normerna i installationslandet (beroende på version).

1.6. EOLIS IO – ÖVERSIKT

	Benämning
E	Vindmätare
F	Skyddskåpa
G	Fäste
H	Knapp PROG
I	Vind LED
J	Vindpotentiometer

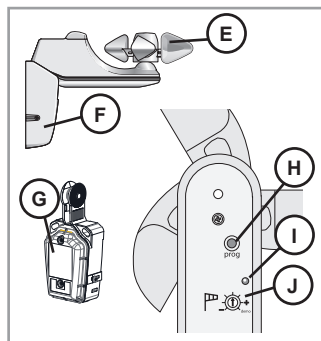

2. INSTALLATION

2.1. INSTALLATIONSÅD

- Välj en placering där vindavkänningen är maximal och inte har några hinder: Installera sensorn i ett område där den inte skyddas från vinden.
 - Installera sensorerna nära produkten de styr.
 - Installera aldrig sensorn under en motordriven produkt.
 - Montera alltid sensorn med vindmätaren (E) ovanpå!
- ① *Den ledade formen hos sensorn Eolis io gör att man kan fästa den på väggar eller tak med en lutning upp till 15°.*

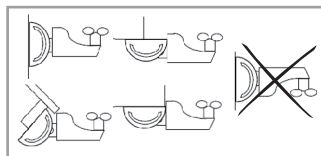

2.2. KABELANSLUTNING

2.2.1. Kablage till Eolis io



Varning

Vid all demontering måste kablaget skyddas från damm, fukt och främmande föremål så att produkten förblir tät.

1) Bryt nätströmmen.

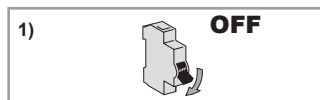

2) Ta bort skyddskåpan (F).

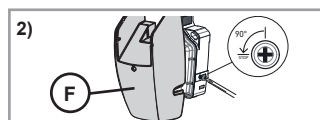

- 3) Skruva loss framdelen (K) av fästet för att komma åt stiften.



Varning

Demontera aldrig kåpan under vindmätaren.

- 4) Skruva loss metalltungan till vänster (L).

- 5) Borra hål i tätningsbrickan till vänster (M).



Varning

- *Demontera aldrig tätningsbrickan.*
- *Hålet i brickan får vara högst lika stort som kabelns diameter, annars sluter den inte tätt.*

- 6) Dra kabeln (B) genom tätningsbrickan.

- 7) Anslut matningskabeln (B) till sensorn med vänster stift (N), märkt 230V.

- 8) Dra åt metalltungan (L): kabeln ska dras under tungan.



Varning

Kabelmantligen ska skjutas förbi tungan minst 2 mm.

- ① För tillägg av kablage från en Ondeis-regnsensor, se kapitlet **2.2.2.**

- 9) Kontrollera att tätningen (V) sitter på plats och är i gott skick innan du sätter tillbaka kåpan.

- 10) Skruva fast framdelen (K) av fästet.



Varning

Dra åt skruvarna tills det tar stopp så att fästet håller tätt.

Hur man avslutar installationen beskrivs i kapitel **2.3.**

2.2.2. Kablage från regnsensorn Ondeis till sensorn Eolis io



Varning

- *Förutom instruktionerna i den här bruksanvisningen måste du även följa anvisningarna som finns i bruksanvisningen för regnsensorn Ondeis.*
- *Vid all demontering måste kablaget skyddas från damm, fukt och främmande föremål så att produkten förblir tät.*

- ① Om du vill ansluta en Ondeis-regnsensor efter det att du har slutfört proceduren i kapitel **2.2.1.** går du direkt till steg **4).**

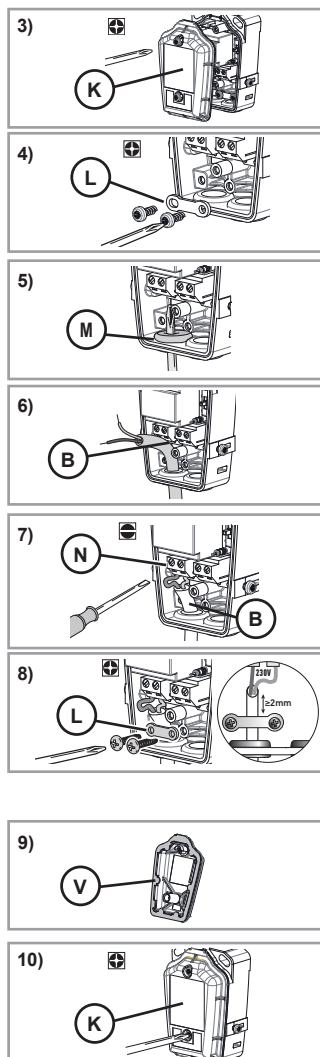

Om du vill ansluta Ondeis-regnsensorns kablage senare, när sensorn Eolis io redan är installerad, fortsätter du med följande procedur:

1) Bryt nätströmmen.

2) Ta bort skyddskåpan (F).

3) Skruva loss frambdelen (K) av fästet för att komma åt stiften.



Varning

Demontera aldrig kåpan under vindmätaren.

4) Skruva loss metalltungan till höger (O).

5) Borra hål i tätningsbrickan till höger (P).



Varning

- *Demontera aldrig tätningsbrickan.*
- *Hålet i brickan får vara högst lika stort som kabelns diameter, annars sluter den inte tätt.*

6) Dra kabeln från Ondeis utgång (Q) genom tätningsbrickan till höger.

7) Anslut kabeln från Ondeis-sensorns utgång (R) till sensorn Eolis io via höger stift, märkt RAIN (S).

8) Dra åt metalltungan (T): kabeln ska dras under tungan.



Varning

Kabelmantligen ska skjuta förbi tungan minst 2 mm.

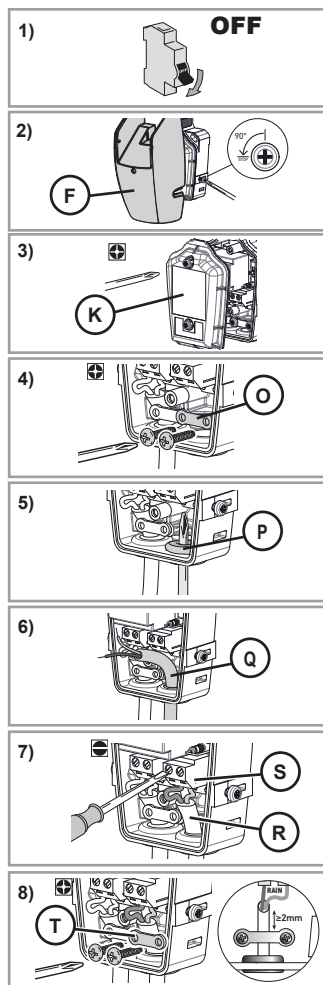

2.2.3. Aktivera regnsensorn Ondeis

Användarlägen

När Ondeis-regnsensorn är ansluten till sensorn Eolis io kan den ställas in på något av 2 användarlägen: Säkerhetsläget eller Komfortläget.

- När Ondeis-regnsensorn är i **Säkerhetsläget** och upptäcker regn försätts den motordrivna produkten i säkerhetsläge. Läget beror på vilken typ av motordriven produkt det rör sig om, och skyddar den motordrivna produkten från regnet.
- När Ondeis-sensorn upptäcker regn i **Komfortläget**:
 - Om den är parkopplad via Eolis io med en dubbelriktad io Somfy-fjärrkontroll av typen TaHoma eller Connexoon ska du följa anvisningarna för den aktuella fjärrkontrollen.
 - Annars körs den motordrivna produkten ner till det nedre gränsläget. Det här läget gör det möjligt att skydda användarna från regn, till exempel under en markis.

Val av användarläge

Som standard är lägesväljarknappen (U) i mittläget: då är inte Ondeis-regnsensorn aktiverad.

Om du vill aktivera den väljer du ett läge på fästet till sensorn Eolis io:

- Placera lägesväljarknappen på **C**: nu är regnsensorn aktiverad i **Komfortläget**.
- Placera lägesväljarknappen på **S**: nu är regnsensorn aktiverad i **Säkerhetsläget**.

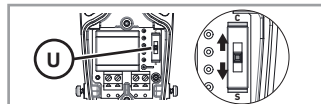

Varning

Manövrera aldrig lägesväljarknappen (U) med verktyg.

Montering av fäste

- 1) Kontrollera att tätningen (V) sitter på plats och är i gott skick innan du sätter tillbaka kåpan.
- 2) Skruva fast framdelen (K) av fästet.



Varning

Dra åt skruvarna tills det tar stopp så att fästet håller tätt.

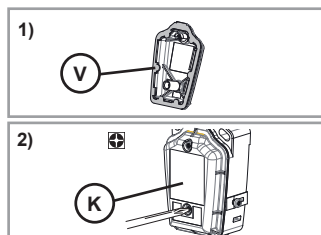

2.3. IDRIFTTAGNING

2.3.1. Parkoppla Eolis io med en motor eller io-mottagare

① *Villkor:* Den motordrivna produkten måste redan vara parkopplad med 1W io-homecontrol®-fjärrkontroll.

- 1) Slå på strömmen.
- 2) Tryck i cirka 2 s på PROG-knappen på den 1W io Somfy-fjärrkontroll som är parkopplad med den motordrivna produkten, tills den motordrivna produkten gör en upp- och nedrörelse.
- 3) Tryck kort på PROG-knappen på Eolis io.
Den motoriserade produkten gör en ny upp- och nedrörelse.
Sensorn Eolis io är nu parkopplad.

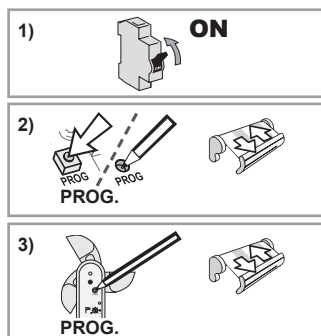

Om du vill parkoppla sensorn Eolis io med andra motorer eller io-mottagare upprepar du den här proceduren.

Om du vill para ihop sensorn med hjälp av en fjärrkontroll med io-homecontrol®-teknik från ett partnervarumärke eller en tvåvägs io-fjärrkontroll från Somfy, se motsvarande guide.

Om en Ondeis-regnsensor är ansluten till Eolis io kan den även parkopplas med en dubbelriktad io Somfy-fjärrkontroll av typen TaHoma eller Connexoon via Eolis io: välj Komfortläget och se motsvarande bruksanvisning.

2.3.2. Kontrollera parkopplingen med Eolis io

- 1) Kör ner den motordrivna produkten till det nedre gränsläget.

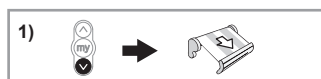

- 2) Vrid Vindpotentiometern (J) till *Demoläget*.
Den motoriserade produkten gör en kort upp- och nedrörelse.

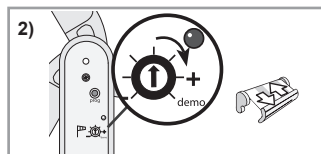

- 3) Vrid vindmätaren (E) för hand för att simulera blåst.
Den motordrivna produkten ställs automatiskt i säkerhetsläge efter 2 s.
Sensorn Eolis io är parkopplad med den här motorn eller io-mottagaren.

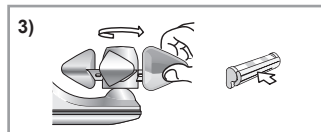

Varning

Lämna aldrig vindpotentiometern i Demoläge.

2.3.3. Inställning av vindkänslighetströskeln

Tabell med gränsvärden

- ① Förutom värdet i km/h samt antal blinkningar som anger inställd nivå visas motsvarande värde på Beaufort-skalan i informationssyfte.

Gränsvärden	1	2	3	4	5	6
km/h	28	38	49	61	74	88
Antal blinkningar	★	★★	★★★	★★★★	★★★★★	★★★★★★
Motsvarande i Beaufort	Bf 5	Bf 6	Bf 7	Bf 8	Bf 9	Bf 10

Ursprungsinställning

Placera vindpotentiometern (J) på det gränsvärde som anpassats för typen av motordriven produkt, enligt tabellen med gränsvärden.

Efter cirka 2 s blinkar vinddioden ett antal gånger motsvarande inställt gränsvärde.

Inställning av gränsvärde

Inställningen av känslighetströskeln kan modifieras efter behov och de aktuella klimatförhållandena.

- 1) Vrid potentiometern åt höger eller vänster tills vinddioden (I) tänds och lyser grönt:

Vindsensorns känslighetsgränsvärde justeras efter aktuell vindstyrka.

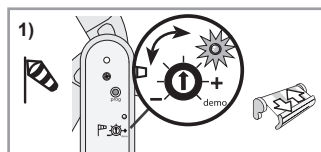

- ① *Obs!*

- *Vinddioden släckt: Den inställda känslighetströskeln har inte uppnåtts. Vindstyrkan ligger under det inställda tröskelvärdet: den motordrivna produkten är kvar på plats.*
- *Vinddioden tänds och lyser grönt: Den inställda känslighetströskeln har uppnåtts. Vindstyrkan ligger över det inställda tröskelvärdet. den motordrivna produkten ställs i säkerhetsläge.*

- 2) Kontrollera att den motordrivna produkten reagerar automatiskt när vinden blåser hårdare än det inställda gränsvärdet och att den motordrivna produkten inte skadas vid sådana förhållanden.



Om den motordrivna produkten inte reagerar som förväntat, ändra gränsvärdet:

- Vrid potentiometern mot plustecknet (+) om du vill öka tröskelvärdet: en starkare vind får den motordrivna produkten att ställas i säkerhetsläge.
- Vrid potentiometern mot minustecknet (-) om du vill minska tröskelvärdet: en svagare vind får den motordrivna produkten att ställas i säkerhetsläge.

2.4. FÄSTANORDNING

- 1) Borra två hål som ligger i linje horisontellt och med 38 mm avstånd.
- 2) Tryck i pluggarna (D) (använd de medföljande pluggarna eller en sort som är lämplig för fästet).
- 3) Dra åt sensorns fäste (G) på väggen med de medföljande skruvarna (C).
- 4) För in skyddskåpan (F) över fästet (G) tills du hör ett knäpp ljud.
- 5) Dra åt skyddskåpan (F) på fästet med skruvarna.
- 6) Anslut matningskabeln (B).

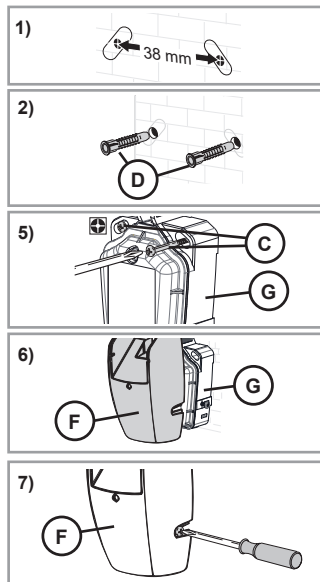

2.5. TIPS OCH RÅD VID INSTALLATIONEN

2.5.1. Frågor om Eolis io?

Funktionsfel	Möjliga orsaker	Lösningar
Det går inte att parkoppla sensorn med motorn eller io-mottagaren.	Motorns eller mottagarens minne är redan fullt.	Avregistrera minst en av de parkopplade sensorerna från motorn så kan du lägga till Eolis io-sensorn.
	Sensorn är fäst på en metalldel.	Flytta sensorn för att kunna avlägsna metalldelen.
	Sensorn sitter inte inom motorns eller io-mottagarens radiatoräckvidd.	Flytta på sensorn så att den kommer närmare motorn eller io-mottagaren.
Den motordrivna produkten körs upp varje timme.	Sensorn är trasig.	Kontrollera funktionen för den motordrivna produkten med hjälp av io-fjärrkontrollen. Kontrollera sensorns inverkan på motorn med <i>Demoläget</i> . Byt sensorn om sensorn är trasig, se 2.5.4 .
	Sensorn sitter inte inom motorns eller io-mottagarens radiatoräckvidd.	Flytta på sensorn så att den kommer närmare motorn eller io-mottagaren
Den motordrivna produkten körs inte in automatiskt när det börjar blåsa.	Sensorn fungerar inte eftersom det är fel på kablaget.	Kontrollera sensorkablaget, se 2.2 .
	Sensorn är inte parkopplad med motorn eller io-mottagaren.	Parkoppla sensorn med motorn eller io-mottagaren, se 2.4 .
	Gränsvärdet är felinställt.	Ändra gränsvärdet, se 2.4.4 .
	Radiomottagningen ändras av extern radioutrustning (till exempel hi-fi-hörlurar).	Stäng av radioutrustning i närheten.

2.5.2. Radera en parkopplad motor eller io-mottagare från Eolis io

När en parkopplad motor eller io-mottagare ska raderas från Eolis io gör man på samma sätt som vid parkopplingen, se kapitel 2.4.1.

2.5.3. Byte av en skadad eller trasig Eolis io

1) Tryck på PROG-knappen på io-Somfy-fjärrkontrollen tills den motordrivna produkten gör en upp- och nedrörelse (≈ 2 s).

2) Tryck på PROG-knappen (H) på den nya Eolis io i **7 sekunder**:

Lysdioden på den nya Eolis io (I) tänds och lyser grönt efter 2 s, och förblir tänd i 5 s:

Alla skadade eller trasiga sensorer raderas från minnet i motorerna eller io-mottagarna.

3) Parkoppla den nya Eolis io med motorer eller io-mottagare, se kapitel 2.4.1.

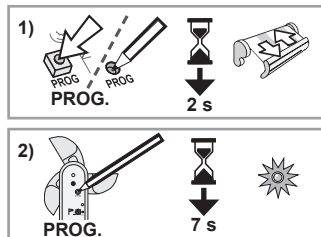

2.5.4. Återställning av den ursprungliga konfigurationen för Eolis io

1) Tryck på PROG-knappen (H) på Eolis io i **7 sekunder**:

Kontrolllampan tänds med grönt sken efter 2 sekunder och slocknar efter 7 sekunder:

De ursprungliga inställningarna har återställts för Eolis io och de dubbelriktade io-fjärrkontrollerna har raderats.

2) Om du vill använda den nya Eolis io och åter ta den i fullständig drift, se 2.4.

2.5.5. Demontera Eolis io

Varning



- Vid all demontering måste kablaget skyddas från damm, fukt och främmande föremål så att produkten förblir tät.
- Demontera aldrig kåpan under vindmätaren.

1) Bryt nätströmmen.

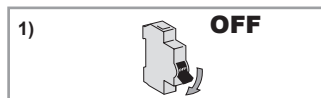

2) Lossa skruvarna på skyddskåpan (F) och lossa sedan skyddskåpan (F) från fästet (G).

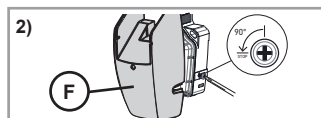

3) Lossa fästets framsida (K) så att du kan dra ut kåpan och komma åt stiften och lägesväljaren.

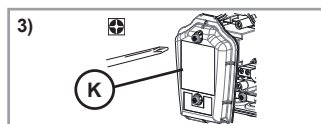

4) Vid behov lossar du skruvarna som håller fast fästet mot väggen.

3. ANVÄNDNING OCH UNDERHÅLL

Den här produkten kräver inget underhåll och får inte utsättas för underhållsåtgärder.

3.1. VINDFUNKTIONEN

3.1.1. Vinden börjar blåsa

När vindhastigheten överskrider det inställda gränsvärdet:

- Vinddioden tänds och lyser grönt
 - De motordrivna produkter som är kopplade till sensorn Eolis io körs automatiskt till säkerhetsläge.
- ① *Det går inte att stoppa eller ändra läge för de motordrivna produkterna så länge vindhastigheten ligger över det inställda gränsvärdet.*

3.1.2. Vinden slutar blåsa

När sensorn Eolis io inte har registrerat någon vind under 30 sekunder:

- Slocknar vinddioden.
- Det går då att styra de motordrivna produkterna i manuellt läge.
- All automatik är spärrad i ytterligare 11 minuter och 30 sekunder.

3.2. VIND- OCH REGNFUNKTIONERNA I SÄKERHETSLÄGE

Gäller när en Ondeis-regnsensor är ansluten till sensorn Eolis io och Säkerhetsläget är valt.

3.2.1. Vinden börjar blåsa och/eller det börjar regna

När vindhastigheten överstiger det inställda gränsvärdet **och/eller** Ondeis-regnsensorn registrerar regn:

- Vinddioden tänds och lyser grönt
 - De motordrivna produkter som är kopplade till sensorn Eolis io körs automatiskt till säkerhetsläge.
- ① *Det går inte att stoppa eller ändra läge för de motordrivna produkterna så länge vindhastigheten ligger över det inställda gränsvärdet och/eller Ondeis-sensorn registrerar regn.*

3.2.2. Vinden slutar blåsa men det regnar fortfarande

Eftersom Ondeis-sensorn registrerar regn stannar den motordrivna produkten i Säkerhetsläget:

3.2.3. Det fortsätter blåsa men regnet har upphört

Eftersom sensorn Eolis io registrerar vindhastigheter som är högre än det inställda gränsvärdet stannar den motordrivna produkten i Säkerhetsläget:

3.2.4. Vinden slutar blåsa och regnet har upphört

När sensorn Eolis io inte har registrerat någon vindhastighet under 30 s **och** Ondeis-sensorn inte registrerar något regn:

- Slocknar vinddioden.
- Det går då att styra de motordrivna produkterna i manuellt läge.
- All automatik är spärrad i ytterligare 11 minuter och 30 sekunder.

3.3. VIND- OCH REGNFUNKTIONERNA I KOMFORTLÄGE

Gäller när en Ondeis-regnsensor är ansluten till sensorn Eolis io och Komfortläget är valt.

3.3.1. Vinden börjar blåsa (och det regnar eller regnar inte)

När vindhastigheten överskrider det inställda gränsvärdet:

- Vinddioden tänds och lyser grönt
- De motordrivna produkter som är kopplade till sensorn Eolis io körs automatiskt till säkerhetsläget.

① *Det går inte att stoppa eller ändra läge för de motordrivna produkterna så länge vindhastigheten ligger över det inställda gränsvärdet.*

3.3.2. Vinden slutar blåsa och det regnar inte

När sensorn Eolis io inte har registrerat någon vindhastighet under 30 s **och** Ondeis-sensorn inte registrerar något regn:

- Slocknar vinddioden.
- Det går då att styra de motordrivna produkterna i manuellt läge.
- All automatik är spärrad i ytterligare 11 minuter och 30 sekunder.

3.3.3. Vinden slutar blåsa och det regnar

När sensorn Eolis io inte har registrerat någon vindhastighet under 30 s **och** Ondeis-sensorn registrerar regn:

- Om den är parkopplad via Eolis io med en dubbelriktad io Somfy-fjärrkontroll av typen TaHoma eller Connexoon startar det programmerade scenariot.
- Automatiken är spärrad i ytterligare 11 minuter och 30 sekunder. Om Ondeis-sensorn registrerar regn via Eolis io efter den här fördröjningen körs de motordrivna produkterna automatiskt till det nedre gränsläget.

3.4. FRÅGOR OM EOLIS IO?

Funktionsfel	Möjliga orsaker	Lösningar
Den motordrivna produkten körs inte in automatiskt när det börjar blåsa	Radiomottagningen ändras av extern radioutrustning (till exempel hi-fi-hörlurar).	Stäng av radioutrustning i närheten.
	Gränsvärdet är felinställt.	Ändra gränsvärdet, se 2.4.4.
Den motordrivna produkten körs upp varje timme.	Sensorn är trasig.	Kontakta installatören.

4. TEKNISKA DATA

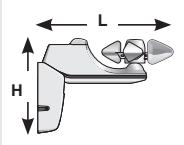
Radiofrekvens	868–870 MHz io-homecontrol® dubbelriktad tre band
Frekvensband och maximal effekt som används	868,000 MHz - 868,600 MHz, effektiv utstrålad effekt <25 mW 868,700 MHz - 869,200 MHz, effektiv utstrålad effekt <25 mW 869,700 MHz - 870,000 MHz, effektiv utstrålad effekt <25 mW
Kapslingsklass	IP 34
Elektrisk isolering	Klass II
Nätspänning	230 V 50 Hz
Användningstemperatur	- 20 °C till + 50 °C
Mått i mm (bredd x höjd)	236 x 160 mm
	
Maximalt antal motorer som kan anslutas	Obegränsat



Härmed intygar SOMFY ACTIVITES SA att den radioutrustning som omfattas av dessa anvisningar uppfyller kraven i radiodirektivet 2014/53/EU och andra relevanta krav i tillämpliga EU-direktiv.

Hela CE-dokumentet finns på internetadressen www.somfy.com/ce.

OVERSATT VERSJON

Denne bruksanvisningen gjelder for alle versjonene av Eolis som er tilgjengelige i den gjeldende katalogen.

INNHOOLD

1. Innledning	98	3. Bruk og vedlikehold	106
1.1. Bruksområde	98	3.1. Vindfunksjon	106
1.2. Ansvar	98	3.2. Vind- og regnfunksjoner i sikkerhetsmodus	106
1.3. Spesielle sikkerhetsanvisninger	98	3.3. Vind- og regnfunksjoner i komfortmodus	107
1.4. Innhold	98	3.4. Spørsmål om Eolis io?	107
1.5. Nødvendig verktøy	99		
1.6. Eolis io i detalj	99		
2. INSTALLASJON	99	4. Tekniske data	108
2.1. Råd ved installasjon	99		
2.2. Kabling	99		
2.3. Idriftsetting	102		
2.4. Montering	104		
2.5. Tips og råd angående installasjon	104		

GENERELT

Sikkerhetsanvisninger



Fare

Betyr en umiddelbar fare som fører til død eller alvorlige personskader.



Advarsel

Betyr en fare som kan medføre død eller alvorlige personskader.



Forsiktig

Betyr en fare som kan medføre lette til middels alvorlige personskader.



Advarsel

Betyr en fare som kan medføre skade på apparatet eller ødelegge det.

1. INNLEDNING

1.1. BRUKSOMRÅDE

Eolis io er en vindsensor som er utstyrt med radioteknologien io-homecontrol®.

Ved hjelp av Eolis io, som knyttes direkte til io-homecontrol®-motorer for terrassemarkiser, vindusmarkiser, pergolaer, utvendige persienner eller rulleskodder, kjøres solskjermingene automatisk inn når vindhastigheten overskrider en forhåndsdefinert grenseverdi.

Eolis io er ikke kompatibel med solenergi- eller batteridrevne motorer.

Grenseverdien for vindfølsomhet er forhåndsinnstilt fra fabrikk, men den kan endres på sensoren ut fra brukerens behov og de klimatiske forholdene.

1.2. ANSVAR

Før du installerer og bruker Eolis io, må du lese denne bruksanvisningen nøye.

Sensoren Eolis io skal installeres av fagfolk på området motorisering og boligautomasjon, i samsvar med instruksene fra Somfy og gjeldende forskrifter i landet der sensoren skal brukes.

Enhver bruk av sensoren Eolis io utenom bruksområdet som er beskrevet ovenfor, er forbudt. Somfy fraskriver seg ethvert ansvar og all garanti ved slik bruk som ved all annen manglende overholdelse av anvisningene i denne veiledningen.

Installatøren skal informere kundene om bruk og vedlikehold av sensoren Eolis io og overlevere dem bruks- og vedlikeholdsanvisningene etter installasjon av sensoren Eolis io. Alt servicearbeid på sensoren Eolis io skal utføres av fagfolk innenfor motorisering og boligautomasjon.

Før enhver montering må du kontrollere dette produktets samsvar med tilknyttet utstyr og tilbehør.

Somfy fraskriver seg ethvert ansvar i tilfelle ødeleggelse av materialer som er oppstått under en klimatisk hendelse som ikke detekteres av sensoren.

Hvis det dukker opp spørsmål under installasjonen av sensoren Eolis io eller du ønsker tilleggsopplysninger, kan du kontakte en Somfy-forhandler eller bruke nettstedet www.somfy.com.

1.3. SPESEILLE SIKKERHETSANVISNINGER

Advarsel

For ikke å skade Eolis io:

- Unngå støt.
- Ikke slipp produktet ned.
- Legg ikke produktet i vann.
- Bruk aldri skuremidler eller løsemidler ved rengjøring av produktet.
- Bruk aldri vannstråler eller trykkluft under rengjøringen.

Sørg for at sensoren alltid er ren, og kontroller regelmessig at den virker som den skal.

Denne sensoren beskytter ikke de motoriserte produktene ved kraftige vindkast. Ved fare for denne typen vær bør de motoriserte produktene holdes inne hele tiden.

1.4. INNHOLD

	Betegnelse	Antall
A	Sensoren Eolis io	1
B	Kabel (avhengig av versjon)	1
C	Skruer	2
D	Plugger	2

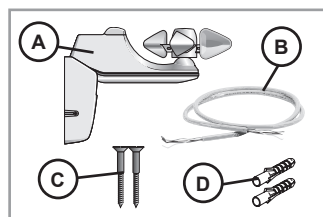

1.5. NØDVENDIG VERKTØY

- Drill og bor
- Stjerneskrutrekker
- Flat skrutrekker
- Blyant
- Avhengig av sensorversjonen kan du trenge tilbehør til installasjonen som ikke er inkludert i pakken:
 - Kabel som oppfyller gjeldende normer i installasjonslandet (avhengig av versjon).

1.6. EOLIS IO I DETALJ

	Betegnelse
E	Anemometer
F	Beskyttelsesdeksel
G	Festeplate
H	PROG.-knapp
I	Lysdiode for vind
J	Vindpotensiometer

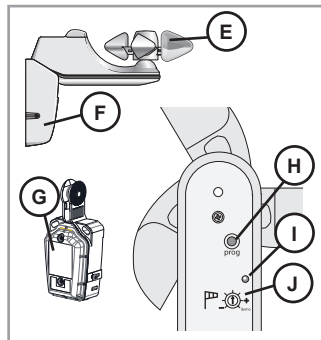

2. INSTALLASJON

2.1. RÅD VED INSTALLASJON

- Plasser sensoren et sted med maksimal vindregistrering uten hindringer som påvirker vindstyrken: Monter sensoren et sted som ikke er i ly for vinden.
 - Monter sensoren i nærheten av produktet den skal styre.
 - Sensoren må aldri monteres under det motoriserte produktet.
 - Monter alltid sensoren med anemometeret (E) øverst!
- ① Den leddete formen på sensoren Eolis io gjør det mulig å montere den på vegger eller tak med en helling på opp til 15°.

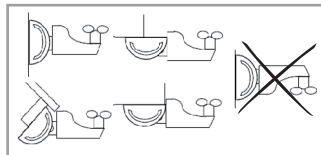

2.2. KABLING

2.2.1. Kabling av Eolis io

- Advarsel**
 ⚠ Utfør demonteringsarbeidet og kablingen beskyttet mot alt støv, fuktighet og fremmedlegemer for å bevare tettheten.

1) Slå av strømmen.

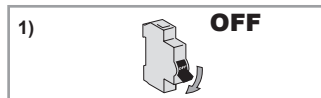

2) Demonter beskyttelsesdekslet (F).

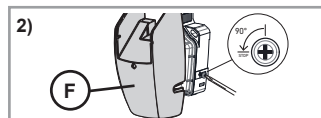

- 3) Skru løs fronten (K) på festeplaten for å få tilgang til rekkeklemmen.



Advarsel

Ikke demonter dekselet under anemometeret.

- 4) Skru løs metalltungen på venstre side (L).

- 5) Bor hull i pakningen på venstre side (M).



Advarsel

- Pakningen må ikke demonteres.
- For å sikre tettheten må hullet i pakningen ikke være større enn kabeldiameteren.

- 6) Trekk kabelen (B) gjennom pakningen.

- 7) Koble strømkabelen (B) til sensoren ved hjelp av rekkeklemmen på venstre side, merket "230 V" (N).

- 8) Skru fast metalltungen (L): Kabelen må trekkes under tungen.



Advarsel

Kabelmantelen må være minst 2 mm lengre enn tungen.

- ① For å legge til kabling av en Ondeis regnsensor, gå til kapittel 2.2.2.

- 9) Kontroller at pakningen (V) er på plass og i orden før du monterer dekselet på nytt.

- 10) Skru fast igjen fronten (K) på festeplaten.



Advarsel

Stram skruene helt for å sikre at festeplaten er tett.

For å avslutte installasjonen, gå til kapittel 2.3.

2.2.2. Kabling av regnsensoren Ondeis til sensoren Eolis io



Advarsel

- I tillegg til denne bruksanvisningen må også de detaljerte instruksene i bruksanvisningen for regnsensoren Ondeis følges.
- Utfør demonteringsarbeidet og kablingen beskyttet mot alt støv, fuktighet og fremmedlegemer for å bevare tettheten.

- ① For å kable regnsensoren Ondeis som en fortsettelse av prosedyren i kapittel 2.2.1, går du rett til trinn 4).

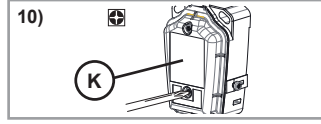
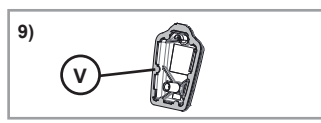
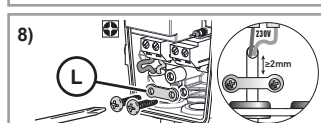
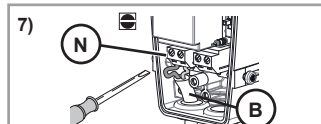
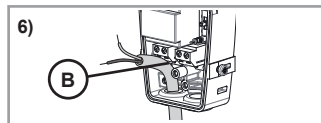
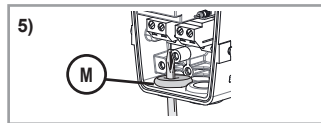
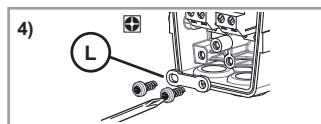
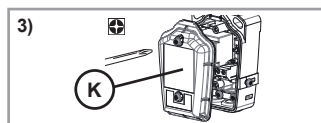

For å legge til kablingen av regnsensoren Ondeis senere, når sensoren Eolis io allerede er installert, følger du prosedyren nedenfor:

1) Slå av strømmen.

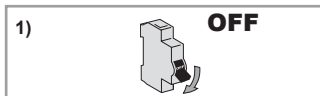

2) Demonter beskyttelsesdekslet (F).

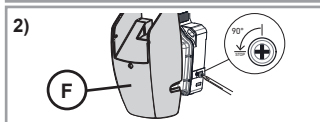

3) Skru løs fronten (K) på festeplaten for å få tilgang til rekkeklemmen.

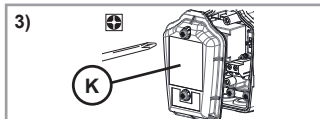

⚠ Advarsel
Ikke demonter dekselet under anemometeret.

4) Skru løs metalltungen på høyre side (O).

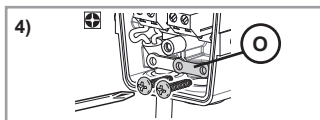

5) Bor hull i pakningen på høyre side (P).

⚠ Advarsel

- Pakningen må ikke demonteres.
- For å sikre tettheten må hullet i pakningen ikke være større enn kabeldiameteren.

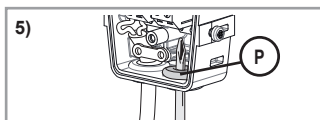

6) Før utgangskabelen til Ondeis (Q) gjennom pakningen på høyre side.

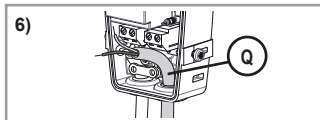

7) Koble utgangskabelen fra Ondeis (R) til sensoren Eolis io ved hjelp av høyre rekkeklemme, merket "RAIN" (S).

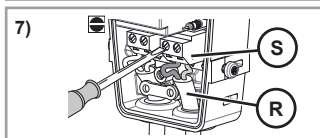

8) Skru fast metalltungen (T): Kabelen må trekkes under tungen.

⚠ Advarsel
Kabelmantelen må være minst 2 mm lengre enn tungen.

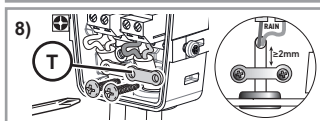

2.2.3. Aktivering av regnsensoren Ondeis

Presentasjon av bruksmodusene

Hvis regnsensoren Ondeis er kablet til sensoren Eolis io, kan den parametreses for to bruksmoduser: Sikkerhetsmodus og komfortmodus.

- Når sensoren Ondeis registrerer regn i modusen **Sikkerhet**, setter det motoriserte produktet seg i sikkerhetsposisjon. Denne posisjonen fastsettes ut fra type motorisert produkt, den kan beskytte det motoriserte produktet mot regnet.
- Når sensoren Ondeis registrerer regn i modusen **Komfort**, skjer følgende:
 - Hvis den via Eolis io er tilknyttet en toveis io Somfy-fjernkontroll av typen TaHoma eller Connexoon, følges anvisningene på denne fjernkontrollen.
 - Hvis ikke, kjøres det motoriserte produktet til nedre ende posisjon. I denne modusen kan brukerne for eksempel beskyttes mot regnet i ly av markisen.

Valg av bruksmodus

Som standard står modusvelgeren (U) i midtstilling: Regnsensoren Ondeis er ikke aktivert.

For å aktivere den: Velg en modus på festeplaten til sensoren Eolis io:

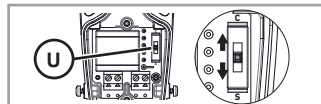

- Sett modusvelgeren på **C**: Regnsensoren aktiveres i modusen **Komfort**.
- Sett modusvelgeren på **S**: Regnsensoren aktiveres i modusen **Sikkerhet**.



Advarsel

Ikke bruk verktøy til å manipulere modusvelgeren (U).

Montering av festeplaten

1) Kontroller at pakningen (V) er på plass og i orden før du monterer dekselet på nytt.

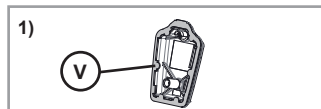

2) Skru fast igjen fronten (K) på festeplaten.

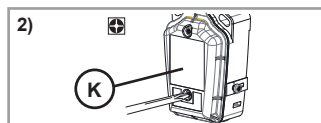

Advarsel

Stram skruene helt for å sikre at festeplaten er tett.

2.3. IDRIFTSETTING

2.3.1. Knytte Eolis io til en io-motor eller -mottaker

① *Forutsetning:* Det motoriserte produktet er allerede justert og tilknyttet en 1 W io-homecontrol®-fjernkontroll.

1) Slå på strømmen.



2) Trykk på PROG.-knappen på 1 W io Somfy-fjernkontrollen som er tilknyttet det motoriserte produktet, i cirka 2 s helt til det motoriserte produktet gjør en opp- og ned-bevegelse.

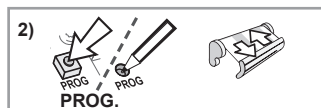

3) Trykk raskt inn PROG.-knappen på Eolis io.

Det motoriserte produktet gjør en ny opp- og ned-bevegelse. Sensoren Eolis io er tilknyttet.

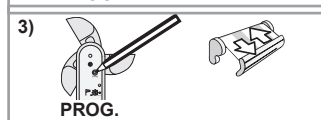

For å knytte sensoren Eolis io til andre io-motorer eller -mottakere, gjentas denne prosedyren.

Når det gjelder tilknytning ved hjelp av en io-homecontrol®-fjernkontroll fra ett av våre partnermerker eller en toveis io Somfy-fjernkontroll, henviser vi til den tilhørende bruksanvisningen.

Hvis en Ondeis-regnsensor er kablet til Eolis io, kan den også tilknyttes en toveis io Somfy-fjernkontroll av typen TaHoma ou Connexoon via Eolis io: Velg modusen Komfort, og følg den tilhørende bruksanvisningen.

2.3.2. Kontroll av tilknytningen til Eolis io

1) Sett det motoriserte produktet i nedre endeposisjon.

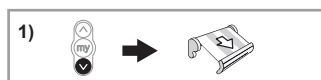

- 2) Drei vindpotensiometeret (J) til posisjonen *Demo*.
Det motoriserte produktet gjør en kort opp- og ned-bevegelse.

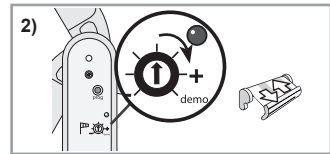

- 3) Drei anemometeret (E) rundt i hånden for å simulere vind.
Det motoriserte produktet setter seg automatisk i sikkerhetsposisjon i løpet av 2 s.
Sensoren Eolis io er tilknyttet denne io-motoren eller -mottakeren.

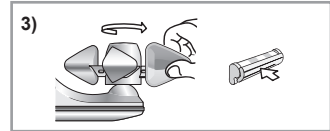

Advarsel

Ikke la det innstilte vindpotensiometeret bli stående på Demo.

2.3.3. Innstilling av grenseverdi for vindfølsomhet

Tabell over grenseverdier

- ① I tillegg til verdien i km/t og antall blink som angir det innstilte nivået, gis den tilsvarende verdien på Beaufort-skalaen til orientering.

Grenseverdier	1	2	3	4	5	6
km/t	28	38	49	61	74	88
Antall blink	★	★★	★★★	★★★★	★★★★★	★★★★★★
Tilsvarende verdi i Beaufort	Bf 5	Bf 6	Bf 7	Bf 8	Bf 9	Bf 10

Grunninnstilling

Sett vindpotensiometeret (J) på grenseverdien for typen motorisert produkt, ut fra tabellen over grenseverdier.

Etter cirka 2 s blinker lysdioden for vind et visst antall ganger for å angi den innstilte grenseverdien.

Justering av grenseverdien

Innstillingen av følsomhetsgrensen kan endres etter behov og etter de reelle klimatiske forholdene.

- 1) Drei potensiometeret mot høyre eller venstre helt til lysdioden for vind (I) lyser grønt konstant:

Sensorens følsomhetsgrense innstilles etter gjeldende vindverdi.

- ① **Merk!**

- *Lysdioden for vind er slukket: Den innstilte grenseverdien er ikke nådd, vindstyrken er under den innstilte grensen: Det motoriserte produktet rører seg ikke.*
- *Lysdioden for vind lyser grønt konstant: Den innstilte grenseverdien er nådd, vindstyrken er over den innstilte grensen: Det motoriserte produktet går til sikkerhetsposisjonen.*

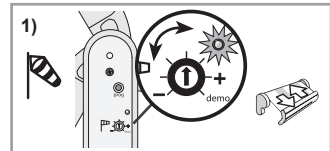

- 2) Kontroller at det motoriserte produktet reagerer automatisk når vindstyrken er over den innstilte grenseverdien, og at det motoriserte produktet ikke blir skadet under disse forholdene.

Hvis det motoriserte produktet ikke reagerer som ønsket, endrer du følsomhetsgrensen:



- Drei potensiometeret mot pluss (+) for å heve følsomhetsgrensen: Det kreves sterkere vind for å sende det motoriserte produktet i sikkerhetsposisjon.
- Drei potensiometeret mot minus (-) for å senke følsomhetsgrensen: Det kreves svakere vind for å sende det motoriserte produktet i sikkerhetsposisjon.

2.4. MONTERING

- 1) Lag tre hull på en horisontal rekke med 38 mm mellomrom.
- 2) Slå inn trepluggene (D) (bruk trepluggene som følger med, eller en type som passer til underlaget).
- 3) Monter sensorens festeplate (G) på veggen ved hjelp av de leverte skruene (C).
- 4) Sett inn beskyttelsesdekslet (F) på festeplaten (G) helt til det sier klikk.
- 5) Monter beskyttelsesdekslet (F) på festeplaten ved hjelp av skruene.
- 6) Koble kabelen (B) til strømmen.

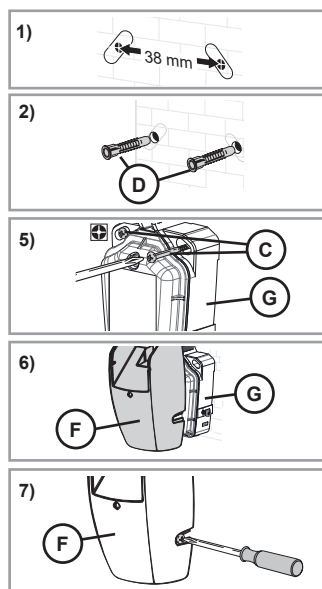

2.5. TIPS OG RÅD ANGÅENDE INSTALLASJON

2.5.1. Spørsmål om Eolis io?

Observasjoner	Mulig årsak	Løsning
Det går ikke an å knytte sensoren til io-motoren eller -mottakeren.	Minnet i io-motoren eller -mottakeren er fullt.	Slett minst en av sensorene for å kunne tilknytte sensoren Eolis io.
	Sensoren er montert på en metalldele.	Flytt sensoren slik at den kommer lengre unna metalldelen.
	Sensoren er utenfor radiorekkevidde for io-motoren eller -mottakeren.	Flytt sensoren nærmere io-motoren eller -mottakeren.
Det motoriserte produktet kjøres inn hver time.	Sensoren har teknisk feil.	Kontroller funksjonen til motoriserte produktet med io-fjernkontrollen. Kontroller at sensoren virker med motoren i modusen <i>Demo</i> . Skift ut sensoren dersom sensoren er defekt, se 2.5.4 .
	Sensoren er utenfor radiorekkevidde for io-motoren eller -mottakeren.	Flytt sensoren nærmere io-motoren eller -mottakeren
Det motoriserte produktet trekkes ikke automatisk inn når det er vind ute.	Sensoren virker ikke fordi kablingen er feil.	Kontroller kablingen til sensoren, se 2.2 .
	Sensoren er ikke tilknyttet io-motoren eller -mottakeren.	Knytt sensoren til io-motoren eller -mottakeren, se 2.4 .
	Grenseverdien er feil innstilt.	Endre grenseverdien, se 2.4.4 .
	Radiomottakingen endres av eksternt radioutstyr (for eksempel en hi-fi hodetelefon).	Slå av radioutstyr i nærheten.

2.5.2. Slette tilknytningen mellom Eolis io og en io-motor eller -mottaker

Tilknytningen mellom en Eolis io og en io-motor eller -mottaker fjernes på samme måte som den opprettes, se kapittel 2.4.1.

2.5.3. Utskifting av skadet eller defekt Eolis io

1) Trykk på PROG.-knappen på den lokale io Somfy-fjernkontrollen helt til det motoriserte produktet gjør en opp- og ned-bevegelse (≈ 2 s).

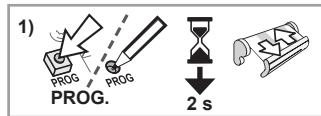

2) Trykk på PROG.-knappen (H) på den nye Eolis io i **7 sekunder** :
Lysdioden på den nye Eolis io (I) lyser grønt etter 2 s og lyser i 5 s:

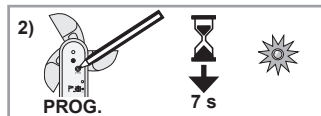

Alle skadde og defekte sensorer slettes fra minnet i io-motoren(e) eller io-mottakeren/-mottakerne.

3) Knytt den nye Eolis io til io-motoren(e) eller io-mottakeren/-mottakerne, se kapittel 2.4.1.

2.5.4. Tilbake til opprinnelig konfigurasjon av Eolis io

1) Trykk på PROG.-knappen (H) på Eolis io i **7 sekunder** :

Lysdioden lyser grønt etter 2 s sekunder og slukner etter 7 s:

De opprinnelige innstillingene for Eolis io er gjenopprettet, og de toveis io-fjernkontrollene er slettet.

2) For å bruke Eolis io på nytt må du gjenta hele idriftsettingsprosedyren, se 2.4.

2.5.5. Demontering av Eolis io

Advarsel



- Utfør demonteringsarbeidet og kablingen beskyttet mot alt støv, fuktighet og fremmedlegemer for å bevare tettheten.
- Ikke demonter dekselet under anemometeret.

1) Slå av strømmen.

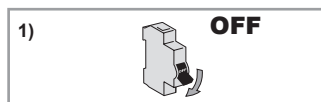

2) Løsne skruene på beskyttelsesdekslet (F), og hekt beskyttelsesdekselet (F) av festeplaten (G).

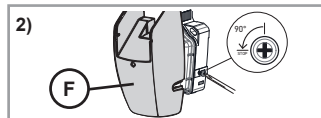

3) Skru løs fronten på festeplaten (K) for å trekke ut dekselet og få tilgang til rekkeklemmene og modusvelgeren.

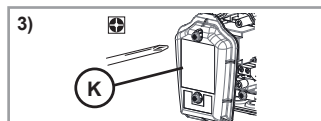

4) Ved behov skrur du løs skruene som holder festeplaten fast på veggen.

3. BRUK OG VEDLIKEHOLD

Dette produktet trenger ikke vedlikehold og skal heller ikke utsettes for vedlikeholdsoperasjoner.

3.1. VINDFUNKSJON

3.1.1. Vinden begynner å blåse

Når vindhastigheten overskrider den forhåndsdefinerte grenseverdien:

- Lysdioden for vind lyser grønt konstant.
 - De tilknyttede motoriserte produktene til sensoren Eolis io går automatisk i sikkerhetsposisjon.
- ① *Det er ikke mulig å hindre at de motoriserte produktene reagerer eller å endre posisjonen når vindstyrken er over den innstilte grenseverdien.*

3.1.2. Vinden slutter å blåse

Når sensoren Eolis io ikke registrerer vind på 30 s:

- Lysdioden for vind slukner.
- Da kan du kjøre inn de motoriserte produktene i manuell modus.
- Alle automatiske funksjoner er blokkert i 11 min og 30 s til.

3.2. VIND- OG REGNFUNKSJONER I SIKKERHETSMODUS

Aktuelt når en Ondeis-regnsensor er kablet til sensoren Eolis io og sikkerhetsmodus er valgt.

3.2.1. Vinden begynner å blåse og/eller det regner

Når vindens hastighet overskrider den innstilte følsomhetsgrensen **og/eller** regnsensoren Ondeis registrerer regn:

- Lysdioden for vind lyser grønt konstant.
 - De tilknyttede motoriserte produktene til sensoren Eolis io går automatisk i sikkerhetsposisjon.
- ① *Det er ikke mulig å hindre at de motoriserte produktene reagerer eller å endre posisjonen når vindstyrken er over den innstilte grenseverdien og/eller sensoren Ondeis registrerer regn.*

3.2.2. Vinden slutter å blåse, men det regner fremdeles

Så lenge sensoren Ondeis registrerer regn, blir det motoriserte produktet stående i sikkerhetsposisjon.

3.2.3. Vinden fortsetter å blåse, men det regner ikke lenger

Så lenge sensoren Eolis io registrerer at vinden blåser over den innstilte grenseverdien, blir det motoriserte produktet stående i sikkerhetsposisjon.

3.2.4. Vinden slutter å blåse og det regner ikke lenger

Når sensoren Eolis io ikke lenger registrerer vind i løpet av 30 s **og** sensoren Ondeis ikke lenger registrerer regn:

- Lysdioden for vind slukner.
- Da kan du kjøre inn de motoriserte produktene i manuell modus.
- Alle automatiske funksjoner er blokkert i 11 min og 30 s til.

3.3. VIND- OG REGNFUNKSJONER I KOMFORTMODUS

Aktuelt når en Ondeis-regnsensor er kablet til sensoren Eolis io og komfortmodus er valgt.

3.3.1. Vinden begynner å blåse (og det regner eller regner ikke)

Når vindhastigheten overskrider den forhåndsdefinerte grenseverdien:

- Lysdioden for vind lyser grønt konstant.
 - De tilknyttede motoriserte produktene til sensoren Eolis io går automatisk i sikkerhetsposisjon.
- ① *Det er ikke mulig å hindre at de motoriserte produktene reagerer eller å endre posisjonen når vindstyrken er over den innstilte grenseverdien.*

3.3.2. Vinden slutter å blåse og det regner ikke lenger

Når sensoren Eolis io ikke lenger registrerer vind i løpet av 30 s **og** sensoren Ondeis ikke registrerer regn:

- Lysdioden for vind slukner.
- Da kan du kjøre inn de motoriserte produktene i manuell modus.
- Alle automatiske funksjoner er blokkert i 11 min og 30 s til.

3.3.3. Vinden slutter å blåse, men det regner

Når sensoren Eolis io ikke lenger registrerer vind i løpet av 30 s **og** sensoren Ondeis registrerer regn:

- Hvis den via Eolis io er tilknyttet en toveis io Somfy-fjernkontroll av typen TaHoma eller Connexoon, startes det programmerte scenariet.
- De automatiske funksjonene er blokkert i 11 min og 30 s til. Hvis sensoren Ondeis via Eolis io registrerer regn etter denne forsinkelsen, vil de motoriserte produktene automatisk gå til nedre endeposisjon.

3.4. SPØRSMÅL OM EOLIS IO?

Observasjoner	Mulig årsak	Løsning
Det motoriserte produktet trekkes ikke automatisk inn når det er vind ute	Radiomottakingen endres av eksternt radioutstyr (for eksempel en hi-fi hodetelefon).	Slå av radioutstyr i nærheten.
	Grenseverdien er feil innstilt.	Juster grenseverdien, se 2.4.4.
Det motoriserte produktet kjøres inn hver time.	Sensoren har teknisk feil.	Kontakt en installatør.

4. TEKNISKE DATA

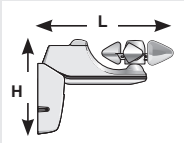
Radiofrekvens	Toveis trebånds io-homecontrol® 868-870 MHz
Frekvensbånd og maksimalt brukt effekt	868,000 MHz - 868,600 MHz ERP <25 mW 868,700 MHz - 869,200 MHz ERP <25 mW 869,700 MHz - 870,000 MHz ERP <25 mW
Beskyttelsesindeks	IP 34
Elektrisk isolasjon	Klasse II
Strømnett	230 V 50 Hz
Brukstemperatur	- 20 °C til + 50 °C
Mål i mm (lengde x høyde)	236 x 160 mm
	
Maksimalt antall tilknyttede motorer	Ubegrenset



SOMFY ACTIVITES SA erklærer herved at radioutstyret som er beskrevet i denne veiledningen, er i samsvar med kravene i radiodirektivet 2014/53/EU og andre vesentlige krav i gjeldende europeiske direktiver.

Den fullstendige teksten i EU-samsvarserklæringen finnes på www.somfy.com/ce.



SOMFY ACTIVITES SA

50 avenue du Nouveau Monde
F-74300 Cluses

www.somfy.com

somfy®

5136964A



SOMFY ACTIVITES SA, Société Anonyme, capital 35.000.000 Euros, RCS Annecy, 303.970.230 - 11/2017

Images not contractually binding