

# THERMOSTAT PROGRAMMABLE RADIO

# SOMMAIRE

1. <b>Introduction</b>	2	8. <b>Description du Récepteur RADIO BIDIRECTIONNEL</b>	16
2. <b>Installation</b>	3	9. <b>Raccordement du Récepteur RADIO BIDIRECTIONNEL</b>	16
2.1. Sécurité et responsabilité	3	10. <b>Association</b>	18
2.2. Consignes spécifiques de sécurité	3	10.1. Association du récepteur radio bidirectionnel avec le thermostat	18
3. <b>Contenu du kit</b>	3	10.2. Association du thermostat avec la box domotique Somfy	20
4. <b>Description du thermostat</b>	4	11. <b>Réglage utilisateur</b>	21
5. <b>Installation</b>	5	11.1. Réglage des limites de température	21
5.1. Préconisations	5	11.2. Réglage du mode aération	21
5.2. Fixation du support mural	5	11.3. Activation / désactivation du rétro-éclairage	23
5.3. Mise en place des piles ou remplacement des piles	6	11.4. Retour au réglage usine	24
6. <b>Mise en service</b>	7	12. <b>Données techniques</b>	26
6.1. Prise en main	7	12.1. Thermostat programmable filaire	26
6.2. Choix de la langue	7	12.2. Récepteur radio bidirectionnel	26
6.3. Accès au réglage de la date et de l'heure	7		
6.4. Réglage de la date	8		
6.5. Réglage de l'heure	8		
7. <b>Fonctionnement</b>	9		
7.1. Sécurité enfants	9		
7.2. Sélection et présentation des modes de fonctionnement	9		
7.3. Mise en Veille	10		
7.4. Réglage de la température de consigne	10		
7.5. Dérogation de mode	11		
7.6. Dérogation de température	11		
7.7. Mode Boost	11		
7.8. Fonction vacances	12		
7.9. Choix du régime: Chauffage ou climatisation	12		
7.10. Fonction aération	13		
7.11. Programmation hebdomadaire	14		

## 1. INTRODUCTION

### **Thermostat programmable radio.**

Il permet de réguler la température du chauffage.

Nous vous remercions pour la confiance que vous nous avez accordée et nous vous félicitons d'avoir choisi l'un de nos produits.

Particulièrement facile à utiliser, ce thermostat programmable est un produit innovant au design contemporain. Son interface ergonomique est tactile et rétro-éclairée.

Vous pouvez utiliser vos doigts ou le stylet pour l'usage tactile de l'interface du thermostat.

## 2. SÉCURITÉ

### 2.1. Sécurité et responsabilité

Avant d'installer et d'utiliser ce produit, lire attentivement cette notice.

Toute utilisation hors du domaine d'application défini par Somfy est interdite. Elle entraînerait, comme tout irrespect des instructions figurant dans cette notice, l'exclusion de la responsabilité et de la garantie Somfy. Avant toute installation, vérifier la compatibilité de ce produit avec les équipements et accessoires associés.

### 2.2. Consignes spécifiques de sécurité

 Ne pas laisser le thermostat programmable filaire à la portée des enfants.

Pour ne pas endommager le produit :

- 1) Éviter les chocs !
- 2) Éviter les chutes !
- 3) Ne pas faire de projection de liquide ni l'immerger.
- 4) Ne pas utiliser de produits abrasifs ni de solvants pour le nettoyer. Sa surface peut être nettoyée à l'aide d'un chiffon doux et sec.

## 3. CONTENU DU KIT

<b>A</b>	Thermostat	x1
<b>B</b>	Récepteur radio bidirectionnel	x1
<b>C</b>	Piles 1,5 V LR06	x2
<b>D</b>	Stylet	x1
<b>E</b>	Chevilles	x2
<b>F</b>	Vis de fixation du socle	x2

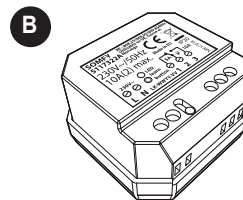
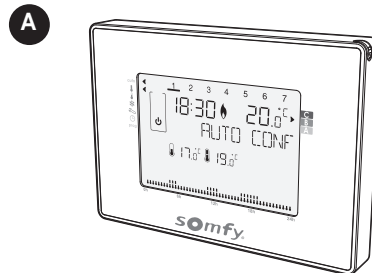

**C**



**D**



**E**



**F**



## 4. DESCRIPTION DU THERMOSTAT

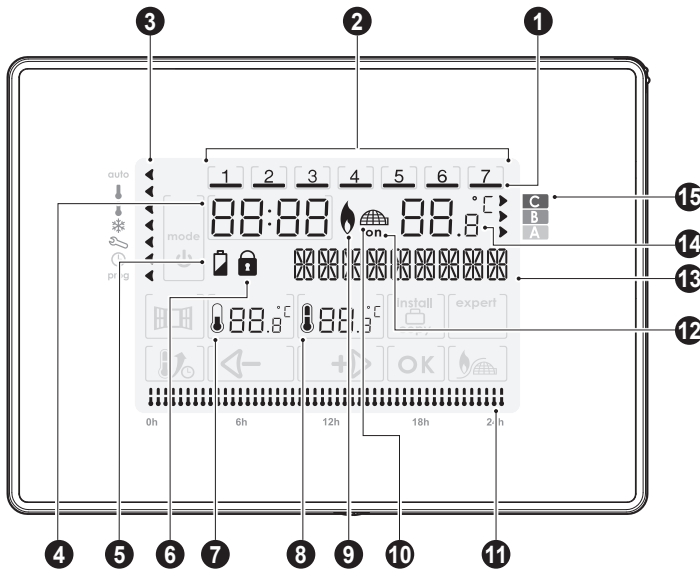

- 1 Jour sélectionné en cours
- 2 Jours de la semaine (1 = Lundi ... 7 = Dimanche)
- 3 Indicateur de sélection du mode
- 4 Heure
- 5 Témoin d'usure des piles
- 6 Indicateur verrouillage clavier
- 7 Température Éco
- 8 Température Confort
- 9 Mode chauffage
- 10 Mode climatisation
- 11 Programmation active sur 24h
- 12 Demande de chauffe (chauffage) ou de froid (climatisation)
- 13 Zone de texte
- 14 Température ambiante
- 15 Jauge de consommation d'énergie

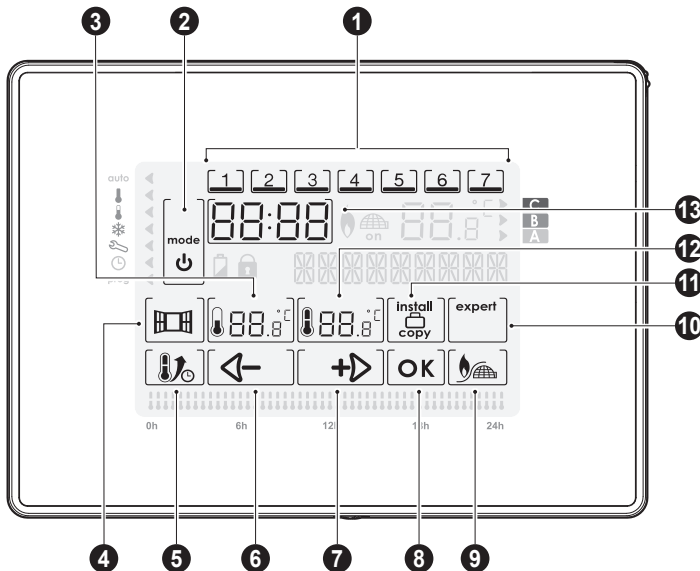

- 1 Sélection d'un jour
- 2 Sélection du "mode" et "mise en veille"
- 3 Réglage de la température Éco
- 4 Activation manuelle de la fonction aération
- 5 Activation de la fonction boost
- 6 Moins / Déplacement à gauche
- 7 Plus / Déplacement à droite
- 8 Validation
- 9 Sélection chauffage / climatisation
- 10 Accès aux réglages expert
- 11 Accès aux réglages installateur / Copie / Mode Vacances
- 12 Réglage de la température Confort
- 13 Mise à l'heure

## 5. INSTALLATION

### 5.1 Préconisations

Installez votre thermostat en suivant les recommandations suivantes :

Pour bien assurer sa fonction de régulation de la température ambiante, le thermostat doit être installé à environ 1,5 m du sol, sur un mur intérieur, à l'abri du rayonnement direct du soleil et de toute source de chaleur telle que: téléviseur, lampe, radiateur, courant d'air, etc...

### 5.2 Fixation du support mural

Le Thermostat programmable filaire se fixe au mur à l'aide de son support mural. Il a été conçu pour se poser au mur à l'aide du set de vis et chevilles fournis.

- 1- Dévissez la vis située sous l'appareil sans la sortir complètement de son logement
- 2- Retirez la face avant.

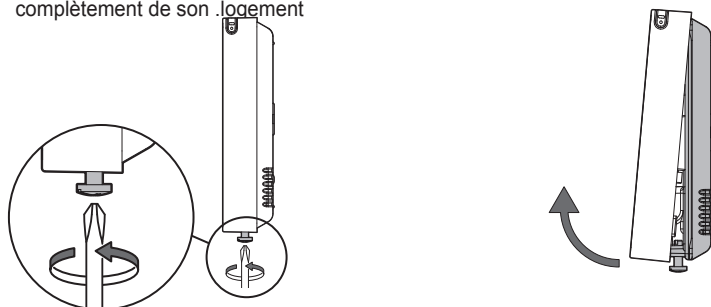

- 3- Fixez le socle au mur avec les accessoires fournis (vis et cheville).

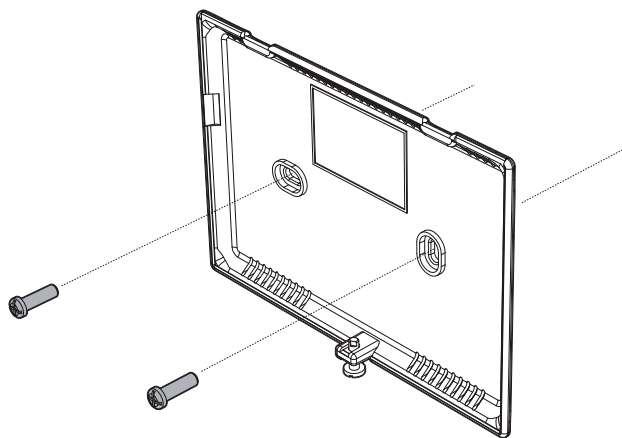



### 5.3 Mise en place des piles ou remplacement des piles

Ce thermostat possède un compartiment se trouvant à l'arrière du boîtier permettant de loger 2 piles 1,5V LR06 Alcalines uniquement.

Une fois le support mural installé, vous pouvez placer les piles dans l'appareil.

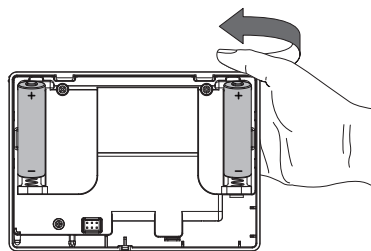
Retournez la face avant et insérez 2 piles LR06 dans leur logement en respectant les polarités.



Lorsque les piles doivent être changées, un témoin d'usure  apparaît sur l'écran.

Cependant, il est conseillé de remplacer les 2 piles à chaque début de la saison de chauffage.

Pour ouvrir le thermostat, voir **5.2 Fixation du support mural**, étape 1 et 2.

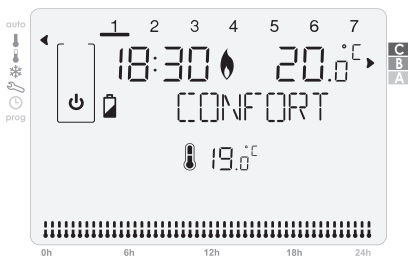

Une fois le support mural, le capot de protection et les piles en place, vous pouvez refermer le thermostat.

Remettez la face avant en place.

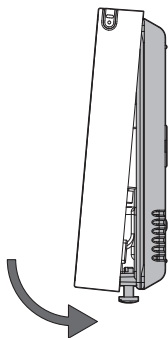

Revissez la vis située sous l'appareil.

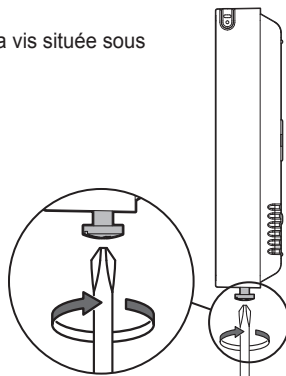

## 6. MISE EN SERVICE

### 6.1 Prise en main

Une simple pression à l'aide de votre doigt ou du stylet fourni vous permet d'effectuer vos réglages.

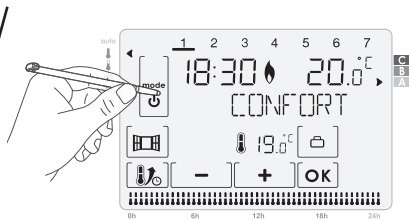
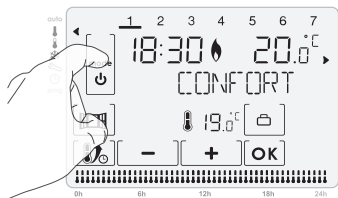

- Pour sortir le stylet, procédez comme indiqué ci-dessous :

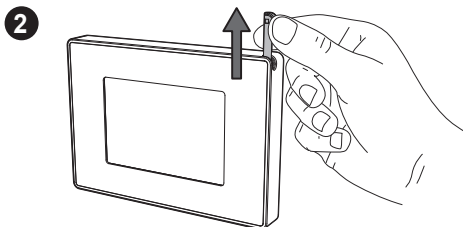
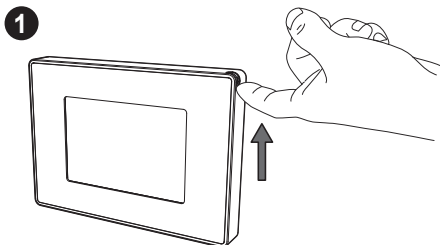

### 6.2 Choix de la langue

1- Effectuez un ou plusieurs appuis sur **[ + ]** ou **[ - ]** pour afficher la langue de votre choix.

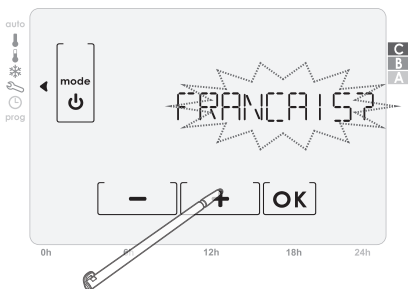

2- Validez votre choix en appuyant sur **[ OK ]**.

### 6.3 Accès au réglage de la date et de l'heure

- Par appuis successifs sur la touche **mode**, placez l'indicateur de mode sous **L**.

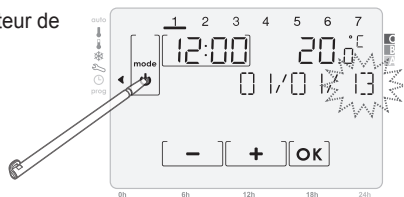

### 6.4 Réglage de la date

- 1- Écran d'accueil du réglage de la date :

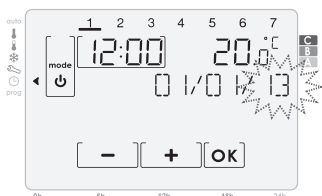

- 2- Par appuis sur **[ + ]** ou **[ - ]**, faites afficher l'année de votre choix et validez en appuyant sur **[ OK ]**.

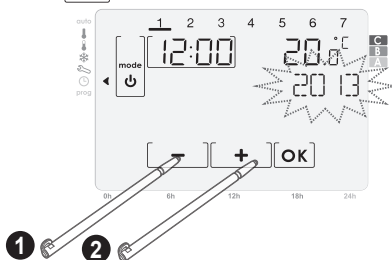

- 3- Par appuis sur **[ + ]** ou **[ - ]**, faites afficher le mois de votre choix et validez en appuyant sur **[ OK ]**.

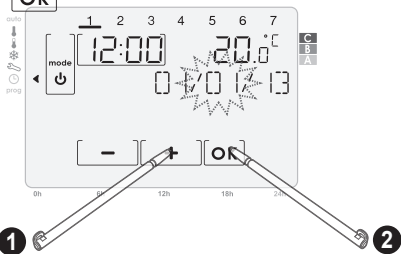

- 4- Par appuis sur **[ + ]** ou **[ - ]**, faites afficher le jour de votre choix et validez en appuyant sur **[ OK ]**.

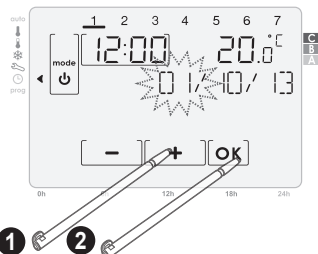

### 6.5 Réglage de l'heure

- 1- Par appuis sur **[ + ]** ou **[ - ]**, faites afficher l'heure de votre choix et validez en appuyant sur **[ OK ]**.

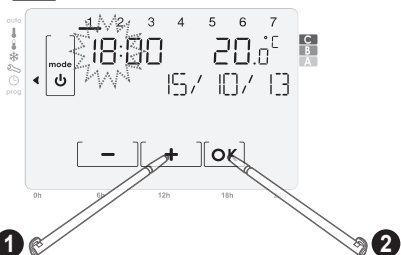

- 2- Par appuis sur **[ + ]** ou **[ - ]**, faites afficher les minutes de votre choix et validez en appuyant sur **[ OK ]**.

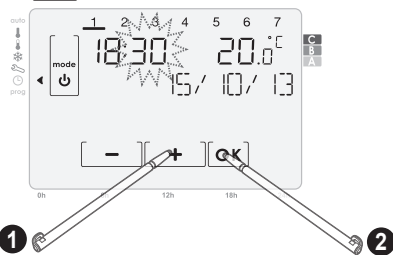

Sortez du mode réglage de la date et de l'heure en appuyant sur **mode**.



## 7. FONCTIONNEMENT

### Affichage réduit/actif

Lorsque vous arrivez dans un mode, seul les principales informations sont affichées pour une meilleure lisibilité, c'est "l'affichage réduit". Un simple appui à l'endroit de votre choix sur l'afficheur permet de passer en "affichage actif".

Après 10 secondes, pour économiser l'énergie et optimiser la lisibilité, le rétro-éclairage s'éteint et seuls les informations essentielles restent affichées : votre appareil repasse en "affichage réduit". Un simple appui à l'endroit de votre choix sur l'afficheur permet de repasser en "affichage actif".

### 7.1 Sécurité enfants

Passez en affichage actif pour pouvoir utiliser cette fonction

Un appui long **supérieur à 5 secondes** sur **[OK]** verrouille le clavier. Le symbole  apparaît.

Un 2<sup>ème</sup> appui sur la touche **[OK]** supérieur à 5 secondes déverrouille le clavier et le symbole cadenas  disparaît.

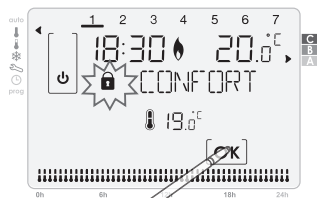

5 sec.

### 7.2 Sélection et présentation des modes de fonctionnement

Un appui bref sur la touche **mode** permet de déplacer le curseur de sélection de mode. Appuyez sur une zone de l'écran tactile pour passer en affichage actif.

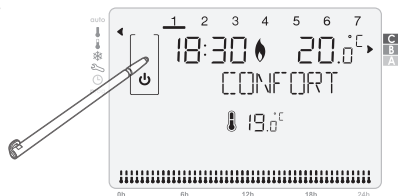

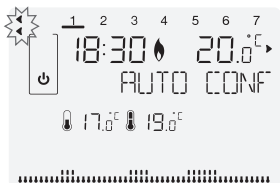
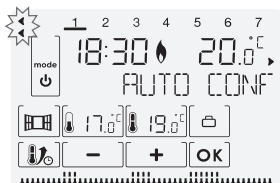
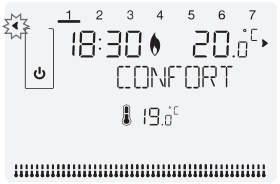
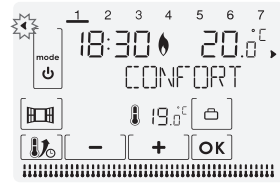
Description du mode	Affichage réduit	Affichage actif
<p><b>Mode Auto</b></p> <p>En mode Automatique, si vous avez configuré votre programmation hebdomadaire, le thermostat suivra automatiquement cette programmation. Ce mode permet d'assurer la régulation hebdomadaire en alternant les modes Confort et Éco.</p>		
<p><b>Mode Confort</b></p> <p>Le thermostat maintient la température de votre logement à la température de consigne définie pour le mode Confort (par défaut 19°C en mode chauffage et 26°C en mode climatisation). Ce mode est utilisé pour vos heures de présence dans le logement.</p>		

Description du mode	Affichage réduit	Affichage actif
<b>Mode Éco</b> Le thermostat maintient la température de votre logement à la température de consigne définie pour le mode Éco (par défaut 17°C en mode chauffage et 28°C en mode climatisation). Ce mode est utilisé pour vos absences de courte durée.		
<b>Mode Hors-gel (en mode chauffage uniquement)</b> Le thermostat maintient la température de votre logement à la température de consigne définie pour le mode Hors-gel (par défaut 7°C). Ce mode est utilisé pour vos absences prolongées (plus de cinq jours).		

### 7.3 Mise en Veille

Un appui sur **mode** pendant 3 secondes permet de mettre l'appareil en veille.

Le thermostat passe en Veille permanente 24h/24, 7j/7.

**Important : Dans ce mode la protection Hors-gel n'est pas active.**

Un nouvel appui pendant 1 seconde sur **mode** permet de revenir au mode précédant la mise en Veille.

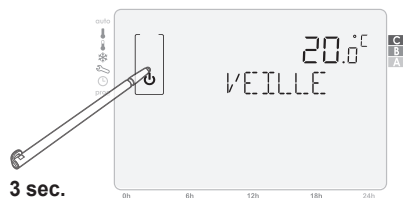

### 7.4 Réglage de la température de consigne

Placez l'indicateur de mode sous le mode que vous souhaitez régler auto, Confort, Éco, Hors-gel, réglez la température souhaitée en appuyant sur **+** ou **-**.

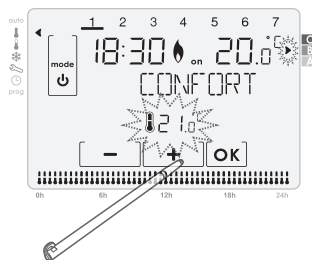

#### • Plages de réglages et valeurs par défaut

	Chauffage	
	Plage de réglages	Valeur par défaut
Confort	7°C à 30°C	19°C
Eco	6°C à 29°C	17°C
Hors Gel	5°C à 15°C	7°C

## 7.5 Dérogation de mode

Cette fonction permet de forcer le fonctionnement du thermostat en mode «Eco» ou «Confort» lorsque celui-ci est en mode «Auto».

**Cas A:** Appuyez sur  pour passer en Confort jusqu'au prochain changement de mode programmé.

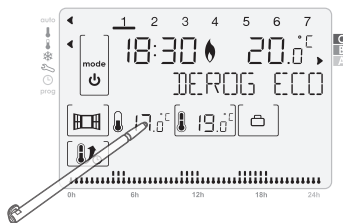
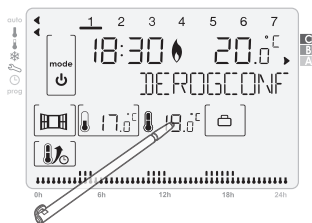

**Cas B:** Appuyez sur  pour passer en Éco jusqu'au prochain changement de mode programmé.



Vous pouvez interrompre l'activation de la dérogation par appui sur **mode** lorsque l'afficheur est actif. Pour passer en affichage actif, (voir page 9).

## 7.6 Dérogation de température

Ce mode permet de modifier la consigne de température lorsque le thermostat est en mode «Auto». Pour modifier la consigne de température procédez comme suit :

Appuyez sur  ou , au prochain changement de mode programmé, cette modification sera annulée.

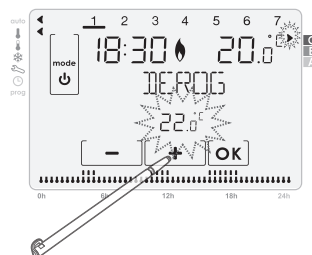



Vous pouvez interrompre l'activation de la dérogation par appui sur **mode** lorsque l'afficheur est actif. Pour passer en affichage actif, (voir page 9).

## 7.7 Mode Boost

Cette fonction permet d'augmenter la température de 2°C par rapport à la température de consigne. Cette augmentation est activée pendant une durée réglable entre 20 minutes et 2 heures par pas de 10 minutes.

1- Depuis les modes Auto, Confort, Éco ou Hors-gel, appuyez sur la touche .

2- Si besoin, modifiez la durée en appuyant sur  ou .

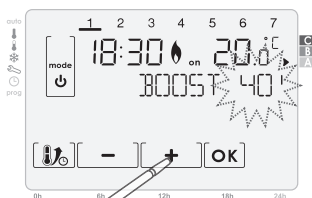
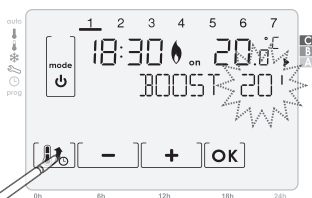

3- Validez en appuyant sur la touche **OK**.

Vous pouvez interrompre l'activation de la fonction boost par un appui sur **mode** ou sur  lorsque l'afficheur est actif. Pour passer en affichage actif (voir page 9).



## 7.8 Fonction vacances

Cette fonction vous permet de protéger votre logement contre le gel pendant votre absence et de retrouver une température confortable lorsque vous rentrez.

Pour activer cette fonction, procédez comme suit :

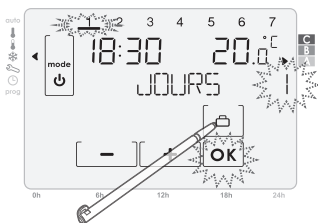
- 1- Depuis les modes Auto, Confort ou Éco, appuyez sur la touche .



- 2- Réglez la durée en appuyant sur  ou  si la durée affichée n'est pas celle que vous souhaitez.

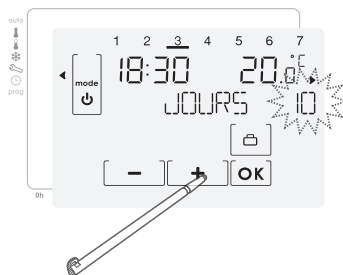

**Note :** Le jour de votre retour est indiqué en haut de l'afficheur.

**Exemple :** Si vous rentrez un mercredi, le jour indiqué est 3.

- 3- Validez en appuyant sur la touche .



Vous pouvez interrompre l'activation de la fonction Vacances par un appui sur **mode** ou sur  lorsque l'affichage est actif.

Pour passer en affichage actif (voir page 9).

## 7.9 Choix du régime: Chauffage ou climatisation

**NB: Le mode climatisation n'est pas accessible depuis la box domotique Somfy.**

Pour changer de régime, procédez comme suit :

- 1- Par appuis successifs sur la touche **mode**, placez l'indicateur de mode sous , vous arrivez à l'écran d'accueil du mode Réglages, appuyez sur la touche .

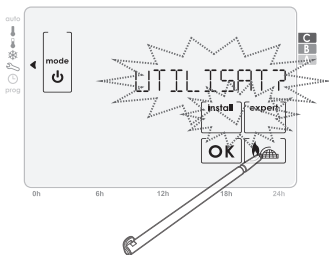

- 2- À l'aide des touches  ou , choisissez CLIM ou CHAUF.

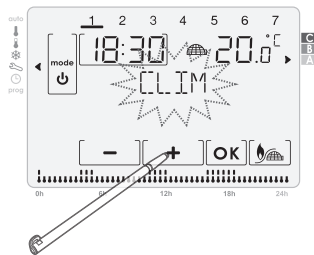

- 3- Validez votre choix en appuyant sur . Un appui sur **mode** vous permet de retourner à l'écran d'accueil du mode Réglages.

## 7.10 Fonction aération



### Présentation

La fonction aération correspond à une mise en Hors-gel pendant l'aération d'une pièce par ouverture de fenêtre. La détection d'ouverture/fermeture de fenêtre est possible à partir des modes Auto, Confort et Éco. Deux modes d'activation sont possibles :

- **Activation manuelle**, la mise Hors-gel est déclenchée par appui sur une touche.
- **Activation automatique**, la mise Hors-gel est déclenchée lorsque le thermostat détecte une variation de température.

### Activation manuelle (Par défaut) :

Par un appui sur , le thermostat passe en mode Hors-gel pendant une durée réglable, par défaut 2h.

Vous pouvez modifier la durée de l'aération en cours en choisissant une valeur comprise entre 15min. et 2h en appuyant sur  ou .

Cette modification n'impacte pas le réglage par défaut.

Au prochain cycle d'abaissement de température, la durée pré-réglée par défaut sera utilisée. Pour modifier le réglage par défaut, suivre les instructions page 23. Après cette mise en Hors-gel, l'appareil revient à son mode initial.

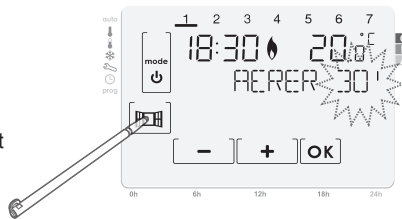

### Activation automatique :

Pour activer ce mode, voir page 23.

**1- Détection d'ouverture** : le thermostat détecte une chute de température. L'ouverture d'une fenêtre, d'une porte donnant sur l'extérieur, peut occasionner cette chute de température.

**Note** : La différence entre la température de l'air provenant de l'extérieur et celle de l'intérieur doit occasionner une chute de température significative pour être perceptible par l'appareil.

Cette détection de chute de température enclenche le passage en mode Hors-gel pendant une durée réglable.

Par défaut, le réglage de la durée de mise en Hors-gel est de 2 heures. Vous pouvez modifier ce réglage de 15min à 2h en suivant les instructions page 24. Après cette mise en Hors-gel, l'appareil repasse au mode initial.

**2- Détection de fermeture** : Cette fonction n'intervient que pendant la mise en Hors-gel consécutive à une détection de chute de température significative. Le thermostat détecte une remontée de température. La fermeture d'une fenêtre peut occasionner cette montée de température.

**Note** : La remontée de température doit être significative pour être perceptible par l'appareil. Cette détection de remontée de température provoque un retour au mode initial.

### Informations importantes concernant la détection d'ouverture et de fermeture de fenêtre :

- **Arrêt du cycle de mise en Hors-gel** : un appui sur une des touches interrompt le cycle de mise en Hors-gel.
- Pour une ouverture de fenêtre prolongée (supérieure à la durée pré-réglée), nous vous conseillons de mettre votre thermostat en Veille du chauffage.
- **Important** : Dans le cas d'installation du thermostat à proximité d'une porte d'entrée, la fonction pourrait être perturbée par les courants d'air occasionnés par les ouvertures et fermetures de cette porte. Si cela pose problème, nous vous conseillons de désactiver le mode automatique de détection d'ouverture/fermeture de fenêtre (voir page 23). Vous pouvez, en revanche, utiliser l'activation manuelle (voir page 23).
- Vous pouvez interrompre l'activation de la fonction Aération par un appui sur **mode** ou sur  lorsque l'affichage est actif. Pour passer en affichage actif, voir page 9.

## 7.11 Programmation hebdomadaire

### 7.11.1 Visualisation des programmes

Pour visualiser un programme, procédez comme suit :

- 1- Placez l'indicateur de mode sous prog.  
Appuyez sur [◀], [▶] ou [1], [2], [3], [4], [5], [6], [7] pour modifier le jour si besoin.  
Le programme du jour proposé s'affiche en bas de l'écran.
- 2- Validez en appuyant sur [OK]. Si le code PIN est actif, il vous est demandé. Entrez ce dernier pour passer à l'étape suivante.

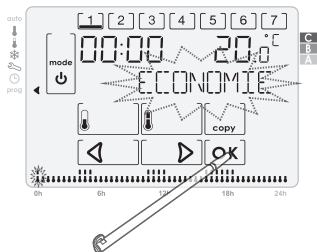
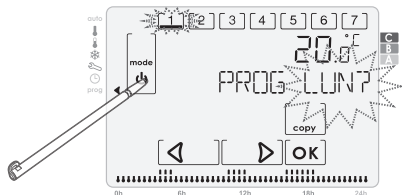

- 3- Appuyez sur les flèches [◀] ou [▶] pour visualiser le mode actif pendant chaque demi-heure. Le mode actif et la demi-heure correspondante clignotent.

**Note :** La demi-heure visualisée clignote également en bas de l'afficheur sur le programme du jour.

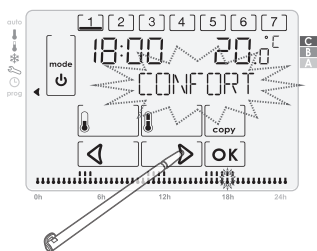

- 4- Appuyez sur |mode| pour sortir du mode programmation.

### 7.11.2 Copier les programmes

Pour copier un programme, procédez comme suit :

- 1- Placez l'indicateur de mode sous prog. Appuyez sur [◀], [▶] ou [1], [2], [3], [4], [5], [6], [7] pour modifier le jour sélectionné si besoin.  
Le programme du jour proposé s'affiche en bas de l'écran.

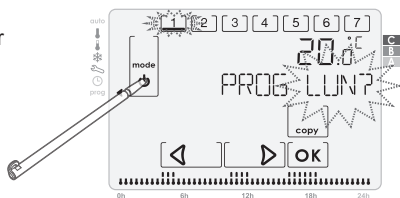

- 2- Validez en appuyant sur [OK]. Si le code PIN est actif, il vous est demandé. Entrez ce dernier pour passer à l'étape suivante.

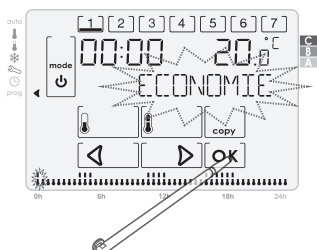

3- Appuyez sur [copy].

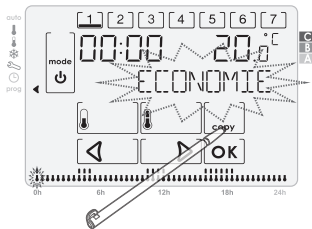

4- Le jour à copier est fixe. Appuyez sur [1], [2], [3], [4], [5], [6] ou [7] pour choisir le ou les jours sur lesquels vous souhaitez coller le programme. Les jours sélectionnés cli-gnotent. Vous pouvez annuler votre sélection en appuyant sur les jours cli-gnotants.

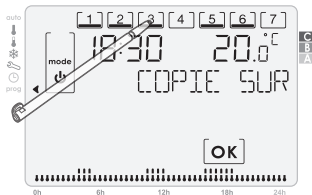

5- Appuyez sur [OK] pour valider votre choix et sortir du mode programmation.

### 7.11.3 Modifier les programmes

Pour modifier un programme, procédez comme suit :

1- Placez l'indicateur de mode sous prog. Appuyez sur [◀], [▶] ou [1], [2], [3], [4], [5], [6], [7] pour modifier le jour si besoin. Le programme du jour proposé s'affiche en bas de l'écran.

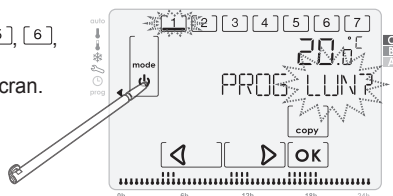

2- Validez en appuyant sur [OK]. Si le code PIN est actif, il vous est demandé. Entrez ce dernier pour passer à l'étape suivante.

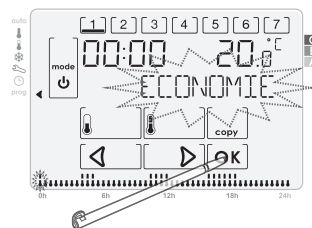

3- Appuyez sur les flèches [◀] ou [▶] pour choisir la plage horaire que vous souhaitez modifier.

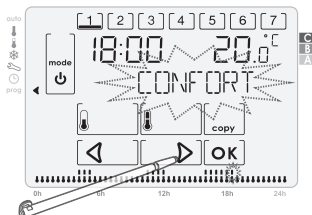

4- Appuyez sur [⏪] ou [⏩] pour modifier le mode programmé et passer à la demi-heure suivante.

Le bar graph des 24h programmées qui figure en bas de l'écran est modifié au fur et à mesure des changements effectués.

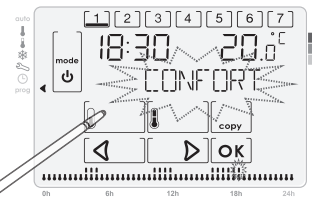

5- Répétez l'étape précédente autant de fois que nécessaire pour pouvoir effectuer toutes les modifications souhaitées ensuite, appuyez sur [OK] pour enregistrer vos modifications et sortir de la programmation.

**Note :** Un appui sur **mode** vous permet de quitter la programmation sans enregistrer vos modifications.

## 8. DESCRIPTION DU RÉCEPTEUR RADIO BIDIRECTIONNEL

Le récepteur radio bidirectionnel est destiné à contrôler un dispositif de chauffage ou de climatisation. Il communique à distance avec un thermostat .

1 : Borne N = Neutre

2 : Borne L = Phase

3 : Voyant + bouton central

Voyant : Visualisation de l'état de l'association avec un thermostat /  
Visualisation de l'état (ON ou OFF) du récepteur

**Bouton** : Mise en mode d'appairage pour association avec un thermostat / Test manuel du récepteur.

4 : Borne 1 = Contact à ouverture

5 : Borne 2 = Commun

6 : Borne 3 = Contact à fermeture

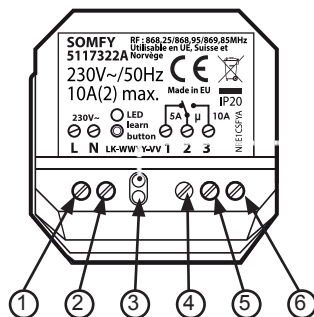

## 9. RACCORDEMENT DU RÉCEPTEUR RADIO BIDIRECTIONNEL

Le récepteur radio bidirectionnel doit être installé dans une boîte assurant sa protection conformément aux normes et directives en vigueur.

Montage mural dans une boîte étanche IP44 (**non fournie**), sur le côté ou sous l'appareil de chauffage qu'il doit commander.

Veillez à garantir le maintien des câbles de raccordement.

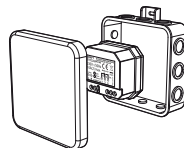

Montage dans une boîte encastrée IP20 (**non fournie**) à proximité de l'appareil qu'il doit commander et à l'abri des projections d'eau.

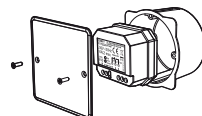

Utiliser un dispositif de sécurité (fusible ou disjoncteur) afin de protéger le circuit d'alimentation secteur en cas de défaut.



Avant toute opération de raccordement, coupez l'alimentation au niveau du dispositif de sécurité le temps de l'installation. Procédez ensuite au raccordement en respectant les norme d'installation électrique et directives en vigueur du pays dans lequel l'appareil est installé.



**Ce produit doit de préférence être raccordé par un professionnel dans les règles d'installation en vigueur (NF C 15-100).**



Raccordez le récepteur radio bidirectionnel au dispositif à commander puis au secteur en respectant le schéma ci-dessous nécessaire.

**A) Commande par coupure de phase d'un système de chauffage**

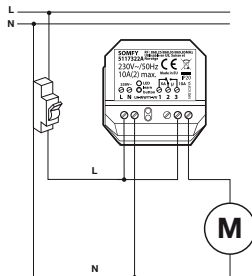

**B) Raccordement à une chaudière avec commande par contact libre de potentiel**

Si votre chaudière ou climatiseur possède une entrée thermostat sur 2 bornes, retirer le shunt qui les relie, puis raccorder les 2 fils venant de votre récepteur radio bidirectionnel comme suit :

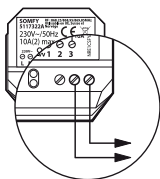

Vers les bornes d'entrée thermostat de l'appareil de chauffage (chaudière, pompe à chaleur...). Si un shunt est présent sur les bornes de la chaudière, merci de l'enlever.

## 10. ASSOCIATION

### 10.1 Association du récepteur radio bidirectionnel avec le thermostat

Pour configurer votre installation, il est nécessaire d'autoriser la communication radio entre le thermostat et le récepteur radio bidirectionnel. Il faut procéder à une association du thermostat avec le récepteur radio bidirectionnel.

#### A- Mise en mode association du récepteur



Appuyez pendant au moins 3 secondes sur le bouton central, jusqu'au clignotement du voyant. Ce dernier clignote pendant 5 minutes une fois par seconde, signe qu'il est en mode association. Vous disposez de 5 minutes pour effectuer l'association décrite ci-dessous. Passé ce délai, le récepteur sort du mode association.



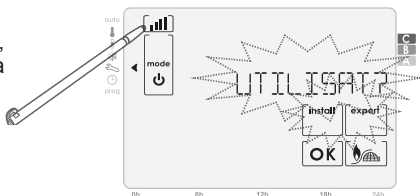

#### B- Association du thermostat avec le récepteur radio bidirectionnel

1- Sur le thermostat, par appuis successifs sur **mode**, placez l'indicateur de mode sous vous arrivez à l'écran d'accueil du mode Réglages, appuyez sur .

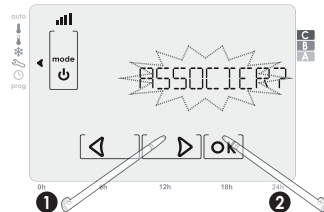

2- Choisissez **ASSOCIER?** à l'aide de  ou  et validez en appuyant sur .



3- Choisissez **RELAIS?** à l'aide de  ou  et appuyez sur .

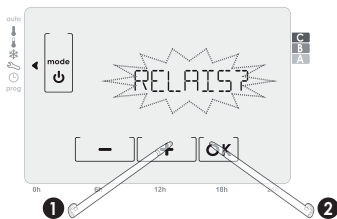

4- **EN COURS** s'affiche et clignote

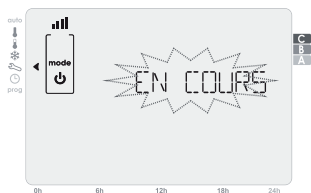

5- À réception du message transmis par le thermostat programmable, le voyant rouge du récepteur s'arrête de clignoter (rouge fixe si le récepteur est sur ON et éteint si le récepteur est sur OFF).

## C- Contrôle automatique de l'appairage

Sur le thermostat programmable, le succès de l'appairage est indiqué par **REUSSITE**

Sur le thermostat programmable, l'échec de l'appairage est indiqué par **ECHEC**

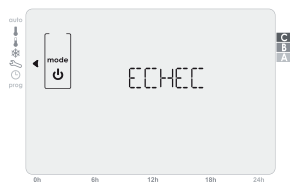

Indication de la qualité de la communication radio				
Qualité du signal	Faible	Moyen	Fort	Optimal

## D- Test de l'appairage et forçage de la sortie du récepteur associé

Pour tester l'appairage entre le thermostat programmable et le récepteur et forcer l'état du contact du récepteur, procédez comme suit :

1- Par appuis successifs sur **mode**, placez l'indicateur de mode sous , vous arrivez à l'écran d'accueil du mode Réglages, appuyez sur

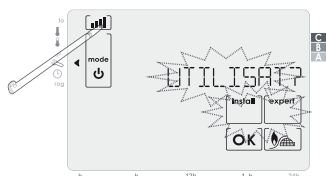

2- Choisissez **TESTER?** à l'aide de ou et appuyez sur **OK**.

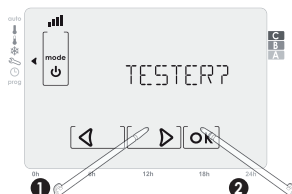

3- Choisissez **MARCHE?** pour faire basculer le contact de sortie du récepteur entre les bornes 2 et 3 ou **ARRÊT?** pour faire basculer le contact du récepteur entre les bornes 2 et 1, en appuyant sur **+** ou **-**.

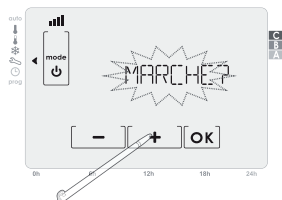

4- Validez en appuyant sur **OK**

Note : La marche ou l'arrêt est forcé pendant 10 minutes ou jusqu'à un appui sur **mode** qui vous renvoie à l'écran d'accueil du mode Réglage.

E- Réinitialisation du récepteur en cas d'échec de l'association.

Appuyez au minimum 10 secondes sur le bouton central sans relâcher.

L'enchaînement automatique des modes est alors décrit ci-dessous :

- Au bout de 4 secondes, le voyant commence à clignoter.
- Au bout de 8 secondes, le voyant clignote plus rapidement.
- Au bout de 10 secondes, le voyant s'éteint et le contact revient à l'état OFF, le récepteur n'est plus appairé à aucun thermostat.

- Procédez de nouveau à l'appairage du thermostat avec le récepteur.



## 10.2 Association du thermostat avec la box domotique Somfy

**NB: Le mode climatisation n'est pas accessible depuis la box domotique Somfy.**

**Pour autoriser la communication entre le thermostat programmable et la box domotique Somfy, il faut procéder à une association entre les 2 produits.**

### A- Procédure d'association

Sélectionner «CONFIGURATION» sur la page d'accueil de l'interface de la box domotique Somfy.

- Cliquer sur le bouton «autre Somfy»
- Cliquer sur le bouton «Ajouter»
- Choisissez «contrôleur de chauffage»
- Cliquer sur le bouton «OK»
- Choisissez «Radio Programmable Thermostat»
- Cliquer sur le bouton «Continuer»
- Suivre la procédure affichée à l'écran.

### B- Fonctions accessibles depuis la box domotique Somfy

- Fonctions chauffage
- Pilotage des modes à distance (auto/manu, confort, eco, HG, stby)
- Lecture de la température courante et de la consigne en cours
- Lecture de l'état de la batterie

# 11. RÉGLAGE UTILISATEUR

## Schéma d'enchaînement des Réglages Utilisateur :

Limite de température → Aération → Rétro-éclairage → Retour aux réglages usine

- Par appuis successifs sur la touche **mode**, placez l'indicateur de mode sous , vous arrivez à l'écran d'accueil du mode Réglages, appuyez sur **OK**.

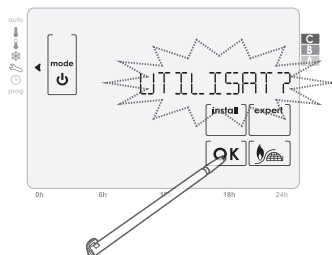

### 11.1 Réglage des limites de température

Pour régler les limites haute et basse de température confort, procédez comme suit :

#### A- Réglage de la limite maximum de la température Confort

- 1- Accédez aux Réglages Utilisateur.

TEMP LIM? s'affiche, appuyez sur **OK**.

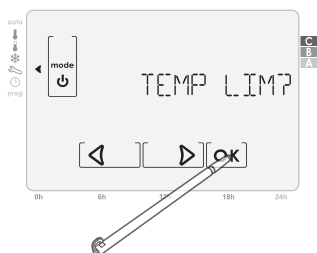

- 2- LIM MAX? s'affiche. Réglez la valeur limite maximum de votre choix en appuyant sur **+** ou **-**.

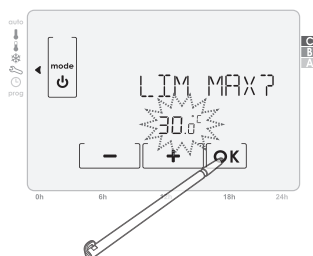

- 3- Appuyez sur **OK** pour valider votre choix.

#### B- Réglage de la limite minimum de la température Confort

- 1- Accédez aux Réglages Utilisateur.

TEMP LIM? s'affiche, appuyez sur **OK**.

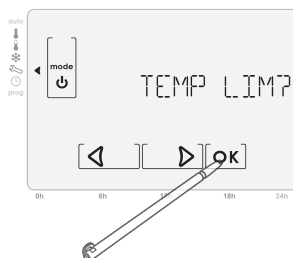

2- LIM MAX? s'affiche, appuyez sur [OK].

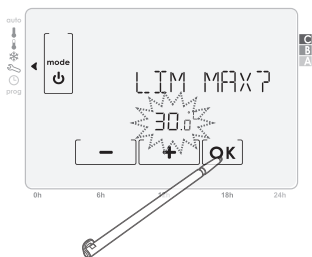

3- LIM MIN? s'affiche. Réglez la valeur limite minimum de votre choix en appuyant sur [ + ] ou [ - ].

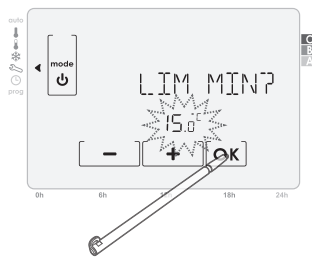

4- Appuyez sur [OK] pour valider votre choix.

**Note :** Une minute d'attente ou un appui sur **mode** vous renvoie à l'écran d'accueil du mode Réglages.

## 11.2 Réglage du mode aération

Le mode aération est un cycle d'abaissement de température par mise en Hors-gel pendant l'aération d'une pièce par ouverture de fenêtre. La détection d'ouverture/fermeture de fenêtre est possible à partir des modes Auto, Confort et Éco. Deux modes d'activation sont possibles :

- **Activation manuelle**, le cycle d'abaissement de température est déclenché par appui sur une touche.
- **Activation automatique**, le cycle d'abaissement de température est déclenché lorsque le thermostat détecte une variation de température.

Pour régler le mode d'activation automatique ou manuel et la durée de la fonction Aération procédez comme suit :

### A- Réglage du mode d'activation "automatique" ou "manuel"

1- Accédez aux Réglages Utilisateur.

Appuyez 1 fois sur [▶].

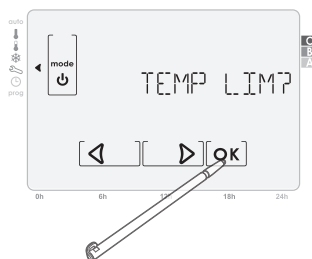

2- AERATION? s'affiche. Appuyez sur [OK].

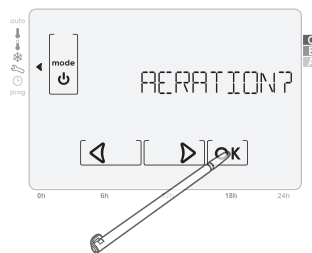

3- En appuyant sur [ + ] ou [ - ], sélectionnez AUTO? ou MANU? pour une activation manuelle uniquement.

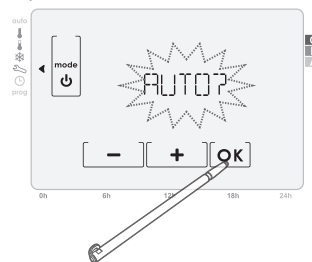

4- Appuyez sur [OK] pour valider votre choix.

## B- Réglage de la durée de la temporisation de la fonction Aération

1- Accédez aux Réglages Utilisateur.

Appuyez 1 fois sur .

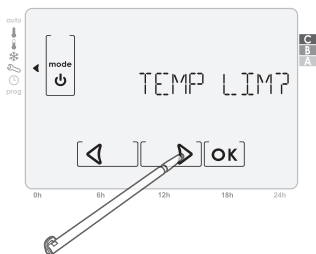

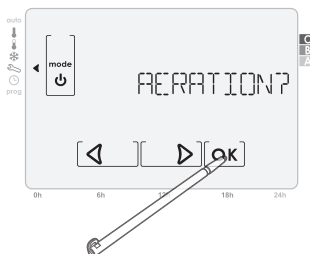

2- AERATION? s'affiche. Appuyez sur .

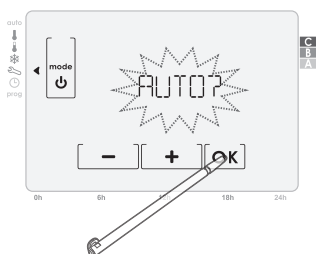

3- AUTO? ou MANU? s'affiche.

Appuyez sur .



4- La temporisation s'affiche, réglez la durée de votre choix en appuyant sur  ou .

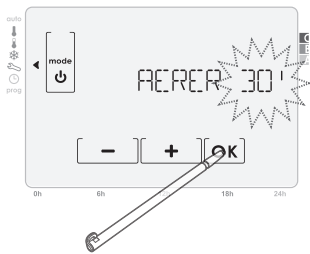

5- Appuyez sur  pour valider votre choix.

**Note :** Une minute d'attente ou un appui sur **mode** vous renvoie à l'écran d'accueil du mode Réglages.

## 11.3 Activation / désactivation du rétro-éclairage

Pour activer ou désactiver le rétro-éclairage, procédez comme suit :

1- Accédez aux Réglages Utilisateur.

Appuyez 2 fois successivement sur .

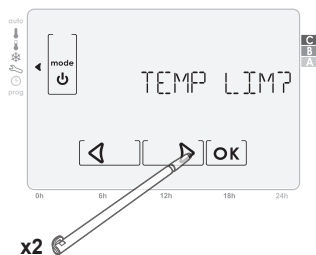

2- RETROECLIP ? s'affiche, validez en appuyant sur **[OK]**.

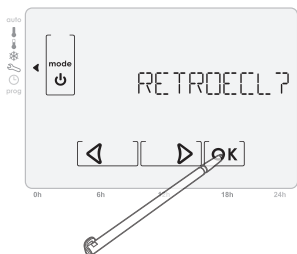

3- Appuyez sur **[+]** ou **[-]** pour choisir OUI ? ou NON ? pour activer ou désactiver le rétro-éclairage.

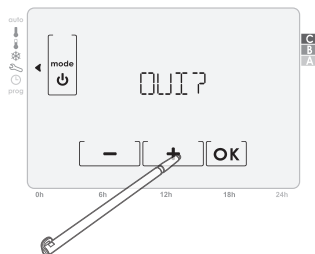

4- Appuyez sur **[OK]** pour valider votre choix.

**Note :** Une minute d'attente ou un appui sur **mode** vous renvoie à l'écran d'accueil du mode Réglages.

## 11.4 Retour au réglage usine

Pour effectuer un retour aux réglage d'usine, procédez comme suit :

1- Accédez aux Réglages Utilisateur.

Appuyez 3 fois successivement sur **[>]**.

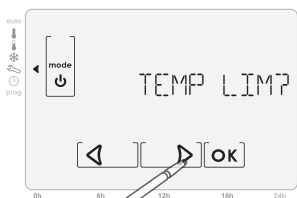

x3

2- RESET ? s'affiche, validez en appuyant sur **[OK]**.

Si le code PIN est actif, il vous est demandé.

Entrez ce dernier pour passer à l'étape suivante.

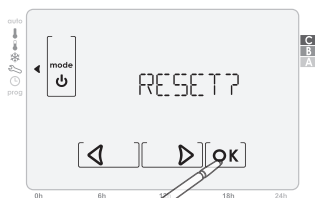

3- CONFIRM ? s'affiche, confirmez en appuyant sur **[OK]**.

4- Les paramètres suivants sont ré-initialisés selon le tableau ci dessous :

NB: L'association n'est pas ré-initialisée.

Paramètres	Réglages
Confort	19°C
Éco	17°C
Hors-gel	7°C
Durée du Boost	20 min.
Durée de l'aération	30 min.
Retro-éclairage	Actif



## Questions sur le thermostat programmable?

Constats	Solutions
L'afficheur est complètement éteint ou le témoin d'usure des piles est affiché	Changer les 2 piles.
	N'utiliser que des piles alcalines neuves de type LR6 1,5V.
	Ne pas utiliser d'accumulateur rechargeable.
Le chauffage ne se met pas en marche	Votre thermostat programmable est peut être installé à proximité d'une source de chaleur : installez-le dans un emplacement recommandé.
Le chauffage ne s'arrête plus.	Votre thermostat programmable est peut être installé à proximité d'une source d'air froid ou sur une paroi froide : installez-le dans un emplacement recommandé.
Le thermostat ne régule pas correctement.	Vérifier si l'appareil piloté par le thermostat programmable est raccordé correctement (utiliser la fonction «Tester» (voir page 9)).
Le thermostat est perturbé par une émission d'ondes (Radio amateur, écran de télévision, etc...)	Déplacer le thermostat pour sortir de la zone.
La liaison radio entre le thermostat et la box domotique Somfy est perdue.	Veuillez consulter la notice de la box domotique Somfy.

## Questions sur le Récepteur radio bidirectionnel?

Constats	Solutions
Le récepteur ne fonctionne pas	Vérifier le fusible ou le disjoncteur du circuit d'alimentation
	Vérifier les piles du thermostat associé.
	Tester le récepteur
La liaison radio entre le récepteur et le thermostat est perdue.	Effectuer une réinitialisation du récepteur
	Refaire un appairage avec le thermostat

## 12. DONNÉES TECHNIQUES

### 12.1. Thermostat programmable Radio

Alimentation	2 piles alcalines LR06 1,5V.
Indice de protection	IP 20
Température d'utilisation	0°C à +40°C
Action	Type 1B.
Logiciel	Classe A.
Micro-environnement	Degré de pollution 2.
Catégorie de surtension III,	Onde de choc 4kV.
Autonomie des piles	1 an environ.
Fréquences radio	868,25 Mhz / 868,95 Mhz / 869,85 Mhz

### 12.2. Récepteur radio bidirectionnel

Alimentation	230V AC 50Hz
Indice de protection	IP 20
Température d'utilisation	0°C à +40°C
Sortie récepteur	1 contact inverseur
Sécurité	Classe II.
Raccordement du récepteur	Par bornes à vis pour câbles rigides de 1 mm <sup>2</sup> à 1,5 mm <sup>2</sup> .
Fréquences radio	868,25 Mhz / 868,95 Mhz / 869,85 Mhz



Veiller à séparer les piles et batteries des autres types de déchets et à les recycler via votre système local de collecte.



Par la présente, Somfy déclare que ce produit est conforme aux exigences essentielles et aux autres dispositions pertinentes des directives européennes applicables pour l'Union Européenne. Une déclaration de conformité est mise à disposition à l'adresse internet [www.somfy.com/ce](http://www.somfy.com/ce).



Somfy  
50 Avenue du Nouveau Monde  
BP 152 - 74307 Cluses Cedex  
France  
T +33 (0)4 50 96 70 00  
F +33 (0)4 50 96 71 89

[www.somfy.com](http://www.somfy.com)

## SOMFY FRANCE

Service Consommateurs  
1 place du Crêtet  
BP 138 - 74307 Cluses CEDEX

 **N° magique Indigo 32 60** dites "Somfy"  
0.15 EUR TTC/MN

[www.ma-domotique-somfy.fr](http://www.ma-domotique-somfy.fr)