

Oximo io

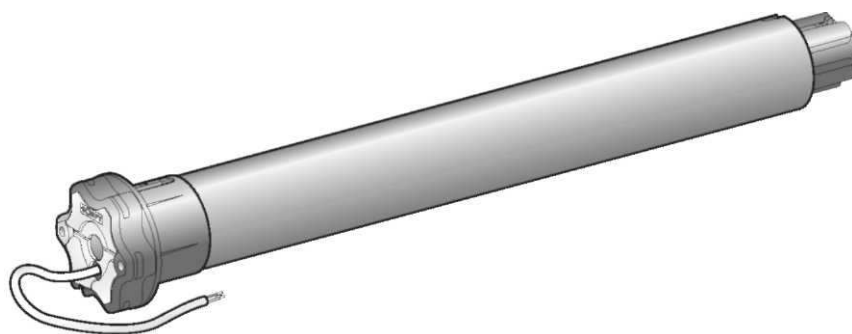

EN

HU Beépítési útmutató



Situto io
Situto io A/M
Situto io mobile



Telis 1 io



**Impresario
Chronis io**



**Telis
Composio io**



Keytis io

Tartalom

HU

Műszaki adatok	1
Motoros redőnytengely előkészítése	3
A beállítások beazonosítása	4
TÁVIRÁNYÍTÓ PROGRAMOZÁSA.....	5
REDŐNYTÍPUS MEGÁLLAPÍTÁSA	5
FELSŐ/ALSÓ VÉGÁLLÁSOK AUTOMATIKUS BEÁLLÍTÁSA	6
FELSŐ/ALSÓ VÉGÁLLÁSOK KÉZI BEÁLLÍTÁSA	7
ALSÓ VÉGÁLLÁS KÉZI, VALAMINT A FELSOR VÉGÁLLÁS AUTOMATIKUS BEÁLLÍTÁSA	9
FELSŐ VÉGÁLLÁS KÉZI, VALAMINT AZ ALSÓ VÉGÁLLÁS AUTOMATIKUS BEÁLLÍTÁSA	11
MANUÁLISAN BEÁLLÍTOTT VÉGÁLLÁSOK MÓDOSÍTÁSA	12
A BEPROGRAMOZOTT FORGÁSIRÁNY MEGVÁLTOZTATÁSA.....	13
SITUO IO TÁVIRÁNYÍTÓ HOZZÁADÁSA/TÖRLÉSE	14
A KÖZPONTI TÁVIRÁNYÍTÓ PROGRAMOZÁSA.....	14
A TÁVIRÁNYÍTÓK HASZNÁLATA.....	15
A „KEDVENC POZÍCIÓ” MENTÉSE/MÓDOSÍTÁSA.....	15
A „KEDVENC POZÍCIÓ” TÖRLÉSE	15
AZ AKADÁLYÉRZÉKELÉS.....	15
MOTOR MEMÓRIÁJÁNAK TELJES TÖRLÉSE.....	16
HIBAKERESÉS.....	16



A készülék beszerelése előtt alaposan tanulmányozza a jelen útmutatóban foglalt biztonsági előírásokat. Az előírások figyelmen kívül hagyása a garancia automatikus megszűnését eredményezi, a kapcsolódó károkért a Somfy semmilyen felelősséget nem vállal. Szintén nem vonható felelősségre a Somfy, amennyiben a vonatkozó szabványok, illetve ajánlások megváltoznak, és azokat a jelen útmutató kiadását követően jelentik be.

Műszaki adatok

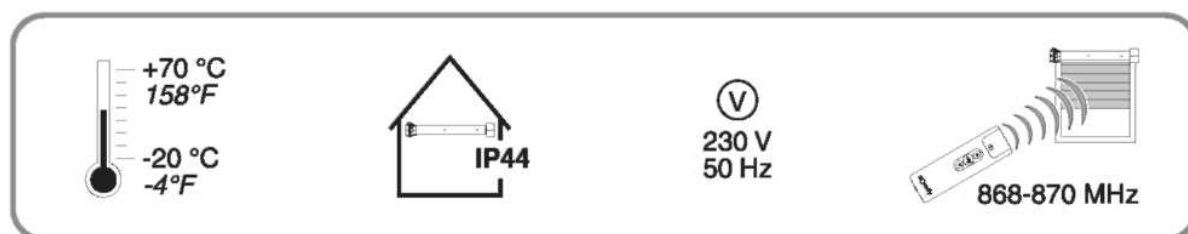

Beszereelés

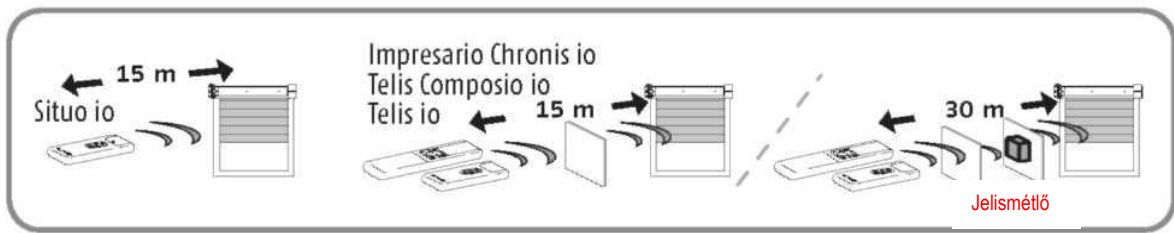

Ez az útmutató az ún. 1 irányú (1W) típusú távirányítóval történő motorbeállítást tartalmazza, amelyek a Smoove IO, Smoove A/M IO valamint Situo IO távirányítók!

A 2 irányú (2W) távirányító programozását, betanítását, valamint a 1W-ről a 2W-re történő programozását a megfelelő távirányító kezelési útmutatóját követve végezze!

Felhívjuk figyelmét, hogy IO rendszerben kizárólag 1W távirányító használata nem teszi lehetővé a visszajelzés fogadását.

1W típusú kapcsoló használata központi kapcsolóként nem ajánlott.

Motoros redőnytengely előkészítése

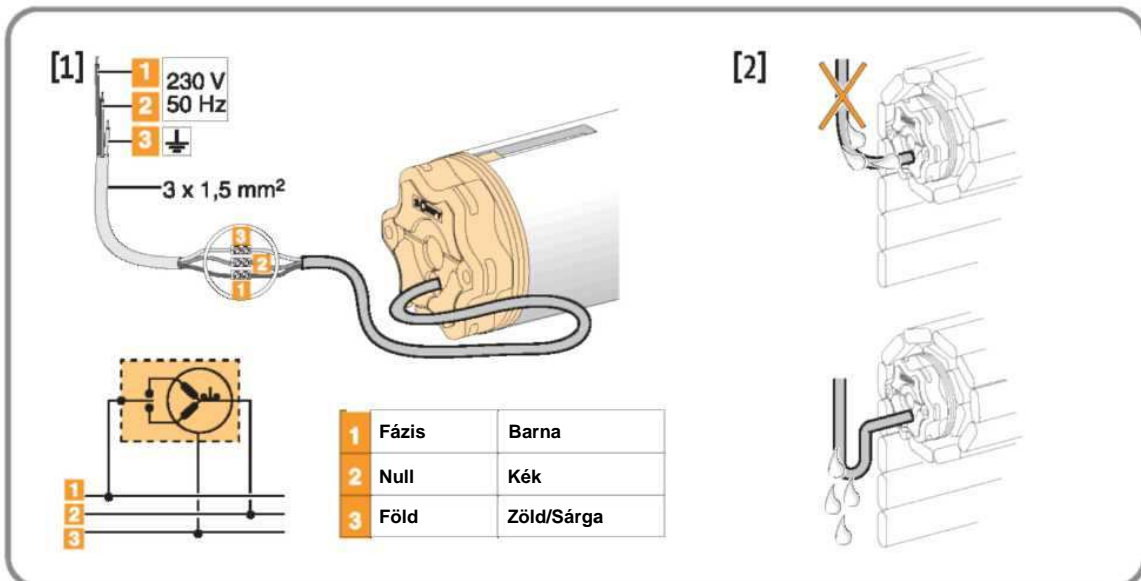
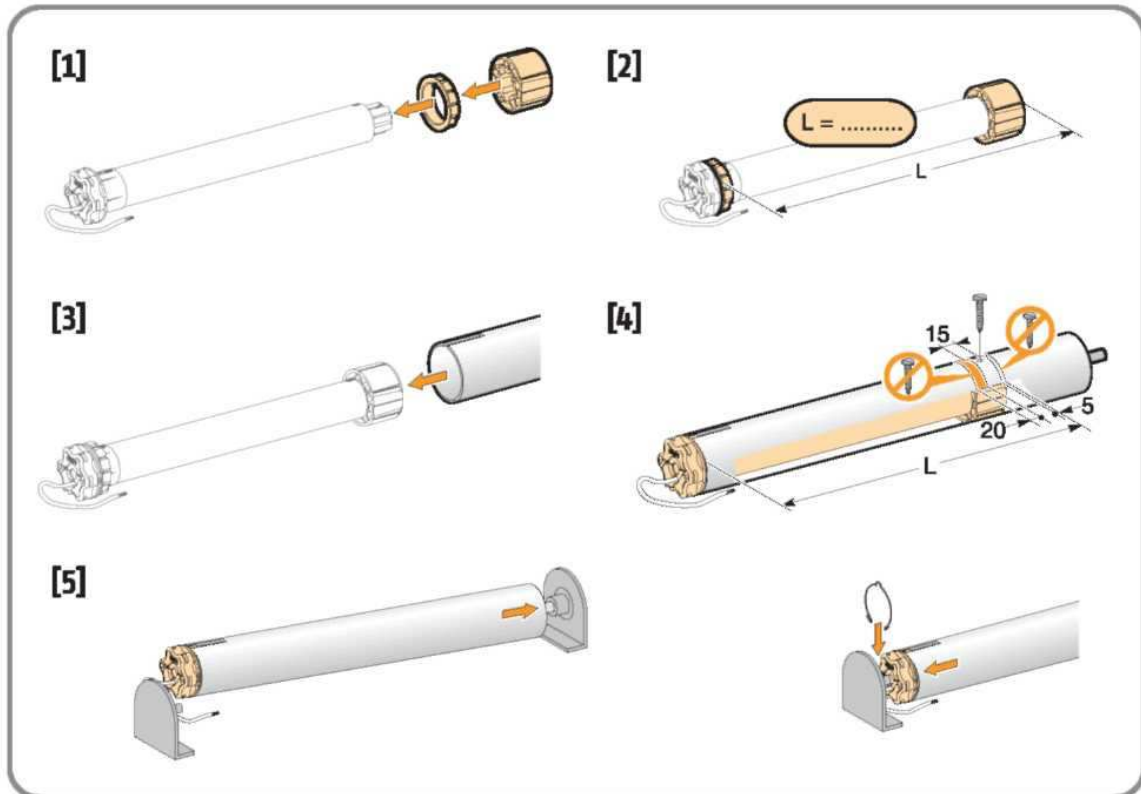
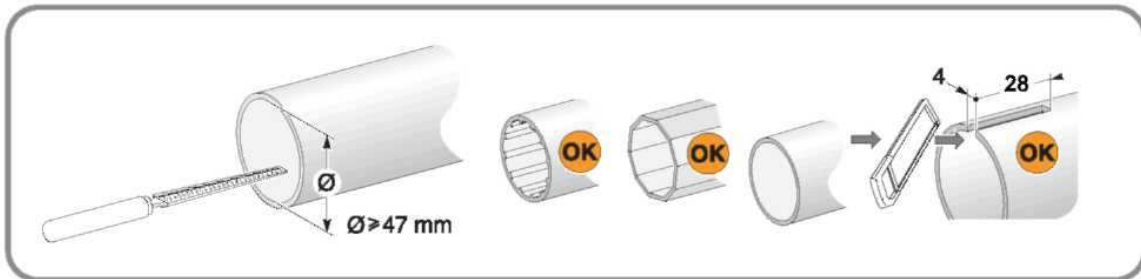

Programozás

HU

A A beállítások beazonosítása

- [1]. Csatlakoztassa a motorokat a hálózatra, majd egyenként kapcsolja be őket.
Ha a redőny enyhén elmozdul, a végállások beállítása megtörtént, és a helyi vezérlés nincs beprogramozva, lépjen az **4. oldal B** pontjára.
- [2]. Ha a redőny nem mozdul, nyomja meg a távirányító FEL gombját. Ha a redőny a felső végállásig húzódik, a végállások beállítása, valamint a helyi vezérlés programozása megtörtént. Térjen rá a következő redőnyre. Amennyiben az nem mozdul, a végállásai nincsenek beállítva, és a helyi vezérlés sincs beprogramozva – lépjen a **5. oldalra**.

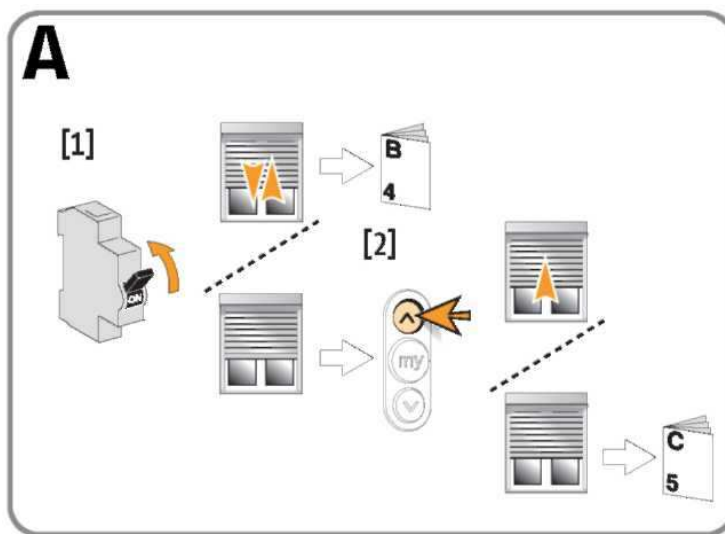

HU

B A távirányító programozása

- [1]. A programozni kívánt távirányítón egyidejűleg nyomja meg a FEL és LE gombokat, amíg a redőny rövid fel/le mozgást nem végez.
- [2]. Röviden nyomja meg a programozni kívánt távirányító "PROG" gombját. A redőny rövid fel/le mozgást végez; a távirányító memorizálása sikeres volt.

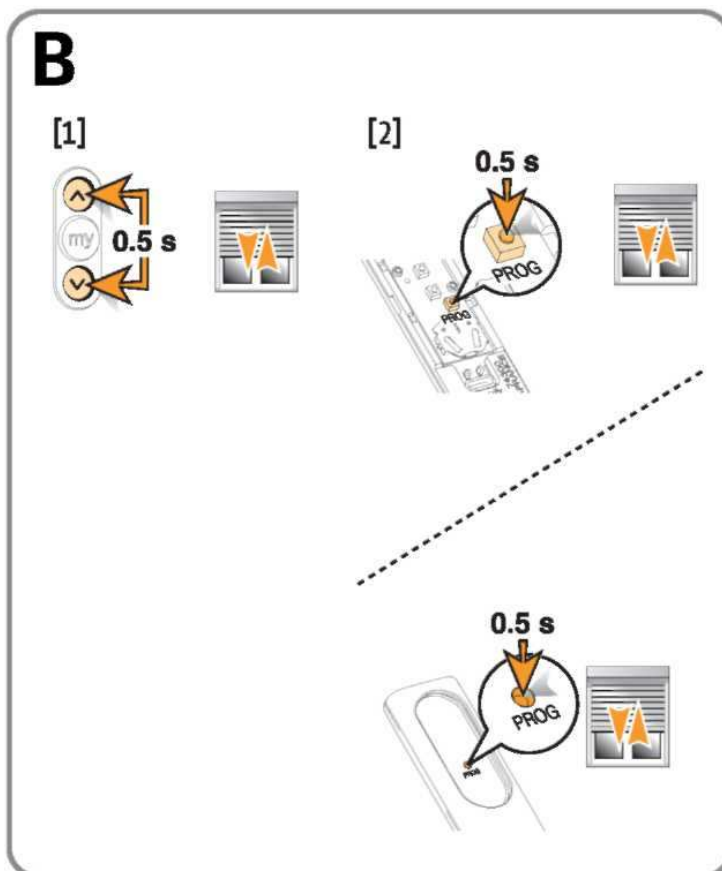

C REDŐNYYTÍPUS MEGÁLLAPÍTÁSA

- [1]. Merev felfogatók és ütközők esetén: lásd az alsó/felső végállás automatikus beállítását a **D** pontban.
- [2]. Rugalmas tartóhevederrel, ütköző nélküli esetben: lásd a felső/alsó végállás kézi beállítását az **E** pontban.
- [3]. Ütköző és rugalmas tartóheveder esetén: lásd a felső végállás automatikus, valamint az alsó végállás kézi beállításáról szóló **F** pontot.
- [4]. Merev felfogatók, ütközők nélkül: lásd a felső végállás kézi, valamint az alsó végállás automatikus beállításáról szóló **G** pontot.

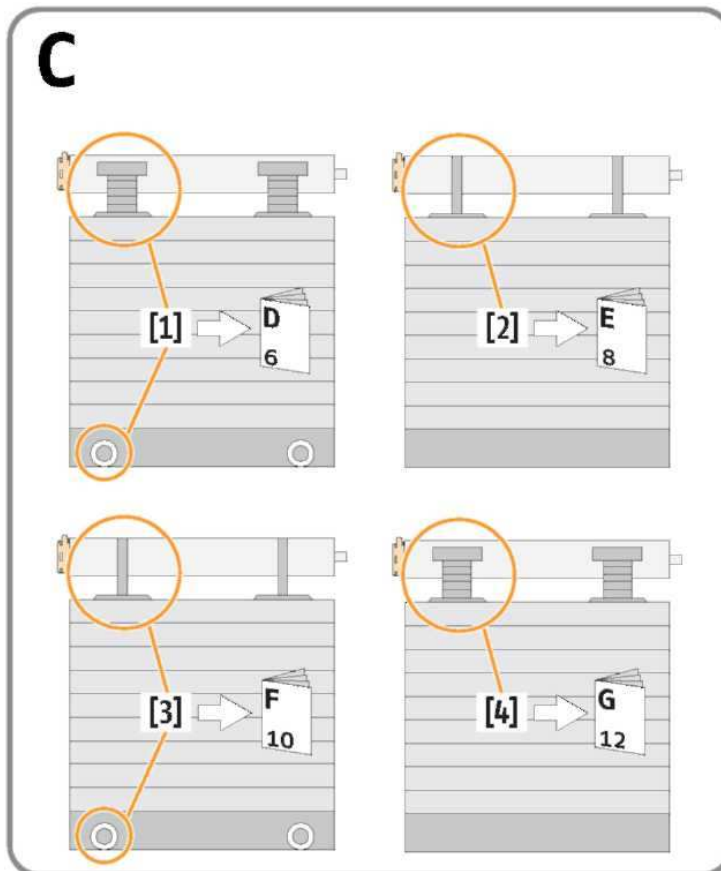

D FELSŐ/ALSÓ VÉGÁLLÁSOK
AUTOMATIKUS BEÁLLÍTÁSA

[1]. Tartsa egyidejűleg nyomva a FEL és LE gombokat, amíg a motor egy rövid mozgást nem végez.

[2]. Ellenőrizze a forgásirányt. Amennyiben helyes, lépjen a [4]. pontra, ellenkező esetben a [3]. pontra.

[3]. Ha a forgásirány nem megfelelő, két másodpercig tartsa nyomva a „my” gombot, amíg a motor egy rövid mozgást nem végez.

[4]. Tartsa egyidejűleg nyomva a FEL és LE gombokat, amíg a motor egy rövid mozgást nem végez.

[5]. Tartsa két másodpercig nyomva a „my” gombot, amíg a motor egy rövid mozgást nem végez.

[6]. A **Situo** távirányítón nyomja meg röviden a "PROG" gombot: A redőny rövid mozgást végez; a távirányító beállítása sikeres volt.

A redőny használatra kész: a FEL, vagy LE gomb rövid megnyomásával a redőny teljesen fel-, illetve legördül.

D

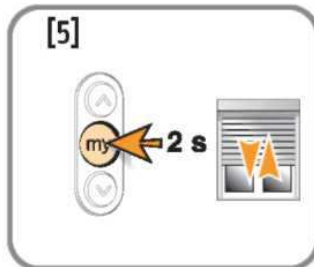
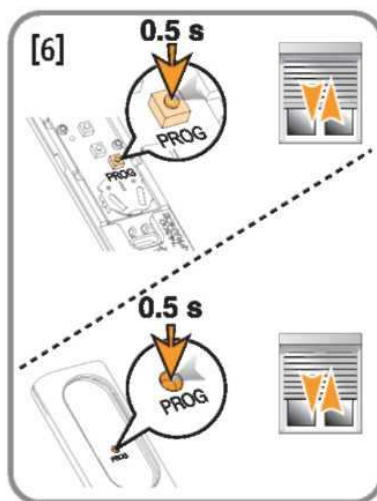
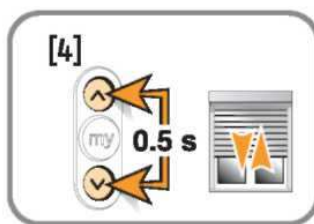
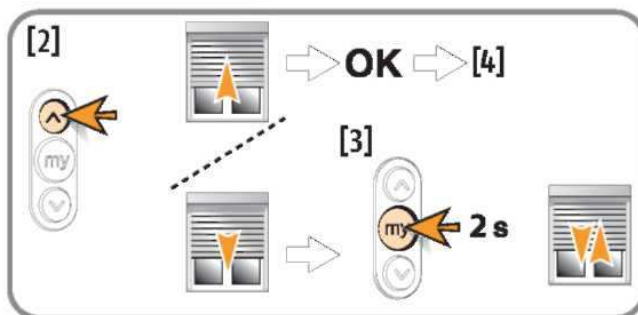
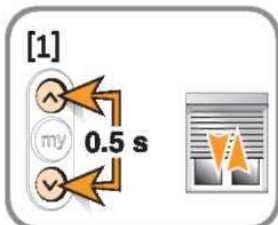

E FELSŐ/ALSÓ VÉGÁLLÁSOK KÉZI BEÁLLÍTÁSA

- [1]. Tartsa egyidejűleg nyomva a FEL és LE gombokat, amíg a motor egy rövid mozgást nem végez.
- [2]. Ellenőrizze a forgásirányt. Amennyiben helyes, lépjen a [4]. pontra, ellenkező esetben a [3]. pontra.
- [3]. Ha a forgásirány nem megfelelő, két másodpercig tartsa nyomva a „my” gombot, amíg a motor egy rövid mozgást nem végez.
- [4]. A távirányító FEL/LE gombjainak használatával az alsó végállásig engedje le a redőnyt.
- [5]. A távirányító „my” és FEL gombjainak egyidejű megnyomásával a redőny felgördül, és az alsó végállás beállítására sor kerül.
- [6]. Nyomja meg a „my” gombot a redőny leállításához.
- [7]. A távirányító FEL/LE gombjainak használatával a felső végállásig engedje fel a redőnyt.
- [8]. A távirányító „my” és LE gombjainak egyidejű megnyomásával a redőny leereszkedik, és a felső végállás beállítására sor kerül.
- [9]. Nyomja meg a „my” gombot a redőny leállításához.
- [10]. Tartsa két másodpercig nyomva a „my” gombot, amíg a motor egy rövid mozgást nem végez: a végállások beállítása megtörtént.
- [11]. A **Situo** távirányítón nyomja meg röviden a **PROG** gombot: A redőny rövid mozgást végez; a távirányító memorizálása sikeres volt.

E

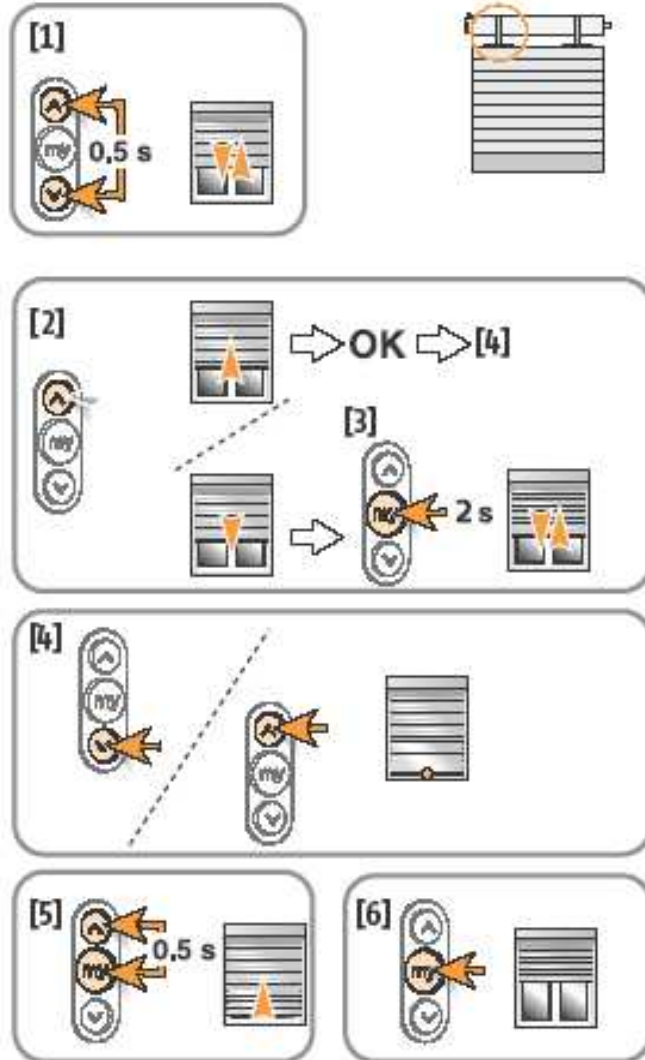

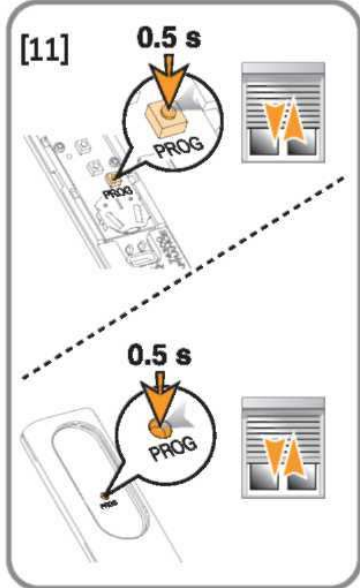
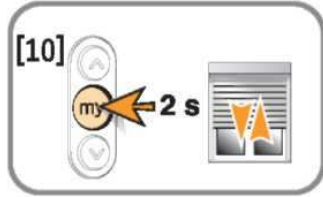
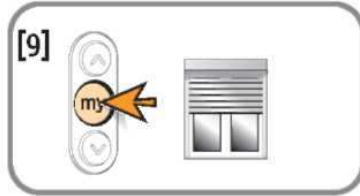
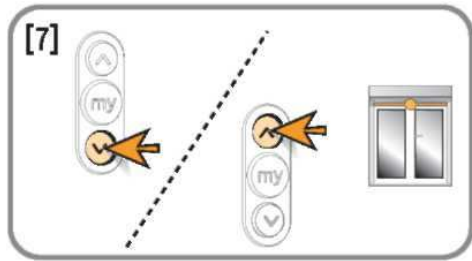

F ALSÓ VÉGÁLLÁS KÉZI, VALAMINT A FELSŐ VÉGÁLLÁS AUTOMATIKUS BEÁLLÍTÁSA

- [1]. Tartsa egyidejűleg nyomva a FEL és LE gombokat, amíg a motor egy rövid mozgást nem végez.
- [2]. Ellenőrizze a forgásirányt. Amennyiben helyes, lépjen a [4]. pontra, ellenkező esetben a [3]. pontra.
- [3]. Ha a forgásirány nem megfelelő, két másodpercig tartsa nyomva a „my” gombot, amíg a motor egy rövid mozgást nem végez.
- [4]. A távirányító FEL/LE gombjainak használatával az alsó végállás engedje le a redőnyt.
- [5]. A távirányító „my” és FEL gombjainak egyidejű megnyomásával a redőny felhúzódik, és az alsó végállás beállítására sor kerül.
- [6]. Nyomja meg a „my” gombot a redőny leállításához.
- [7]. Tartsa két másodpercig nyomva a „my” gombot, amíg a motor egy rövid mozgást nem végez. A végállás beállítása megtörtént.
- [8]. A **Situo** távirányítón nyomja meg röviden a **"PROG"** gombot: A redőny rövid mozgást végez; a távirányító memorizálása sikeres volt.

A redőny használatra kész: a FEL, vagy LE gomb rövid megnyomásával a redőny teljesen fel-, illetve leereszkedik.

F

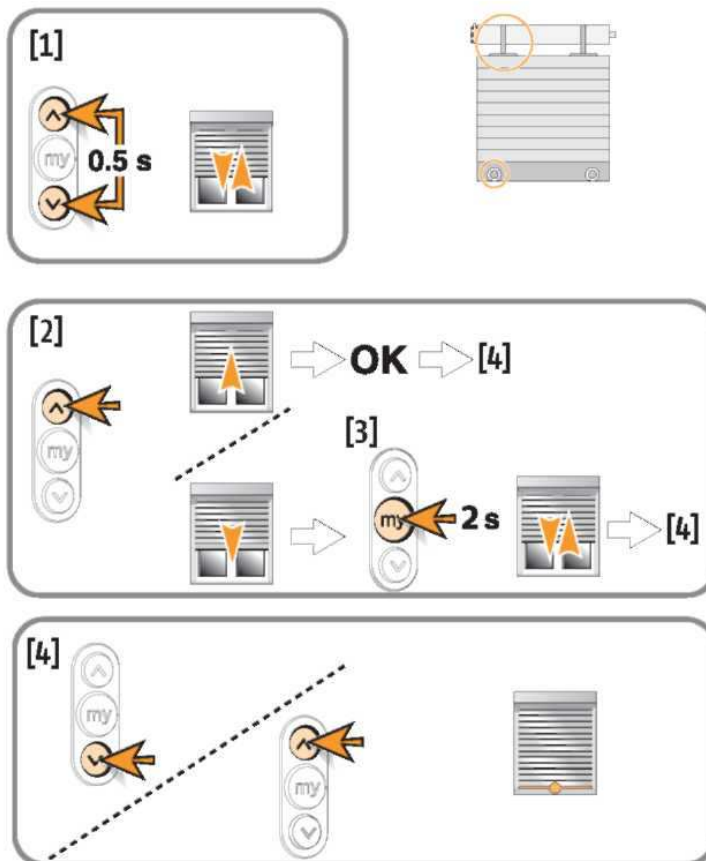

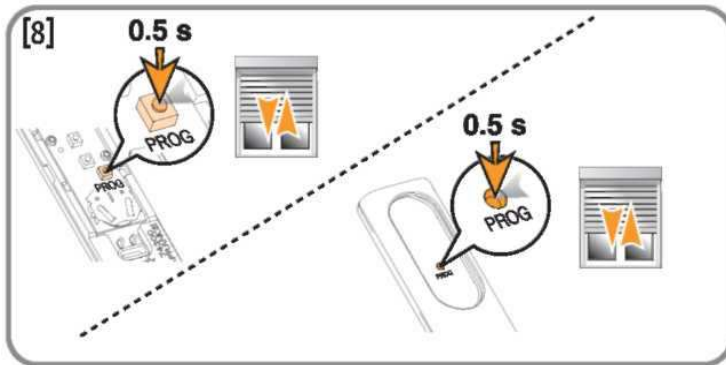
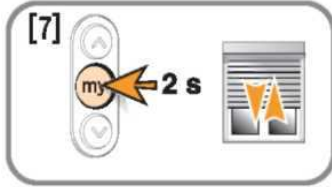
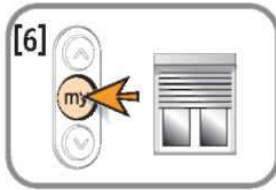
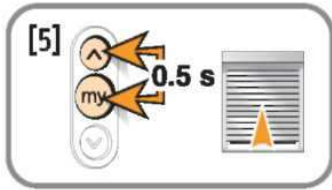

G FELSŐ VÉGÁLLÁS KÉZI, VALAMINT AZ ALSÓ VÉGÁLLÁS AUTOMATIKUS BEÁLLÍTÁSA

- [1]. Tartsa egyidejűleg nyomva a FEL és LE gombokat, amíg a motor egy rövid mozgást nem végez.
- [2]. Ellenőrizze a forgásirányt. Amennyiben helyes, lépjen a [4]. pontra, ellenkező esetben a [3]. pontra.
- [3]. Ha a forgásirány nem megfelelő, két másodpercig tartsa nyomva a „my” gombot, amíg a motor egy rövid mozgást nem végez.
- [4]. A távirányító FEL/LE gombjainak használatával a felső végállásig engedje fel a redőnyt.
- [6]. A távirányító „my” és LE gombjainak egyidejű megnyomásával a redőny legördül, és a felső végállás beállítására sor kerül.
- [7]. Nyomja meg a „my” gombot a redőny leállításához.
- [8]. Tartsa két másodpercig nyomva a „my” gombot, amíg a motor egy rövid mozgást nem végez. A végállás beállítása megtörtént.
- [9]. A **Situo** távirányítón nyomja meg röviden a **PROG** gombot: A redőny rövid mozgást végez; a távirányító memorizálása sikeres volt.

A redőny használatra kész: a FEL, vagy LE gomb rövid megnyomásával a redőny teljesen fel, illetve legördül.

G

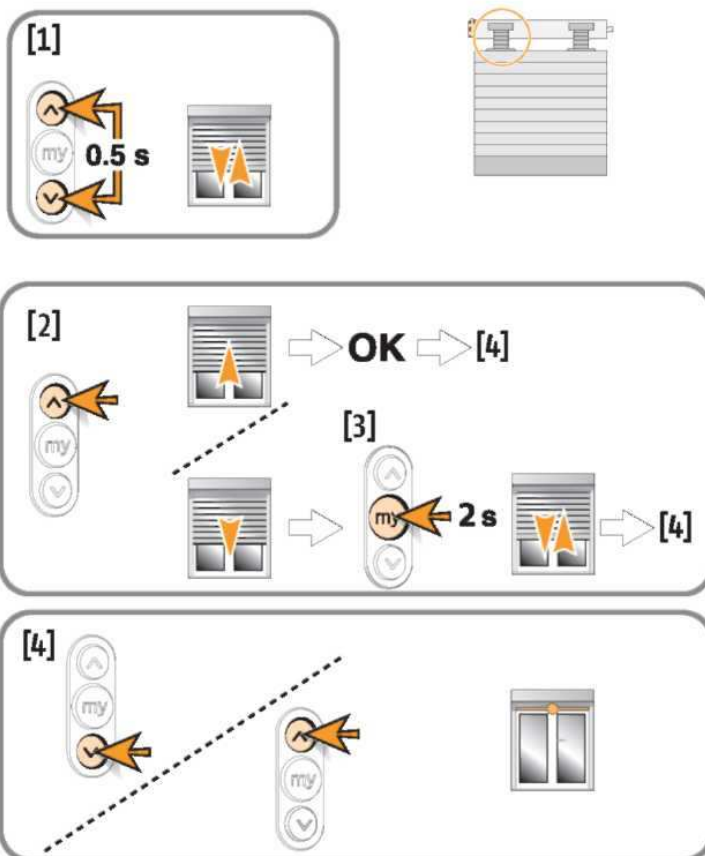

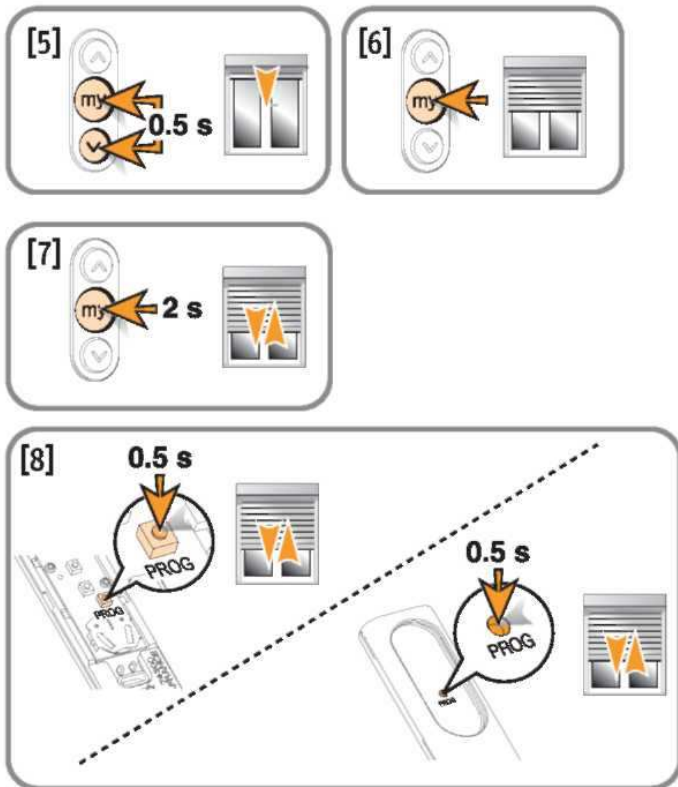

HU

H MANUÁLISAN BEÁLLÍTOTT VÉGÁLLÁSOK MÓDOSÍTÁSA

- [1]. Küldje a redőnyt a módosítani kívánt végállásba.
- [2]. Öt másodpercig tartsa egyidejűleg nyomva a FEL és LE gombokat, amíg a motor egy rövid mozgást nem végez.
- [3]. Módosítsa a végállást a távirányító FEL/LE gombjaival.
- [4]. Tartsa két másodpercig nyomva a „my” gombot, amíg a motor egy rövid mozgást nem végez.

Megjegyzés: Az automatikusan beállított végállásokat a rendszer minden 56. működtetés után, valamint feszültség kimaradást követően automatikusan visszaállítja.

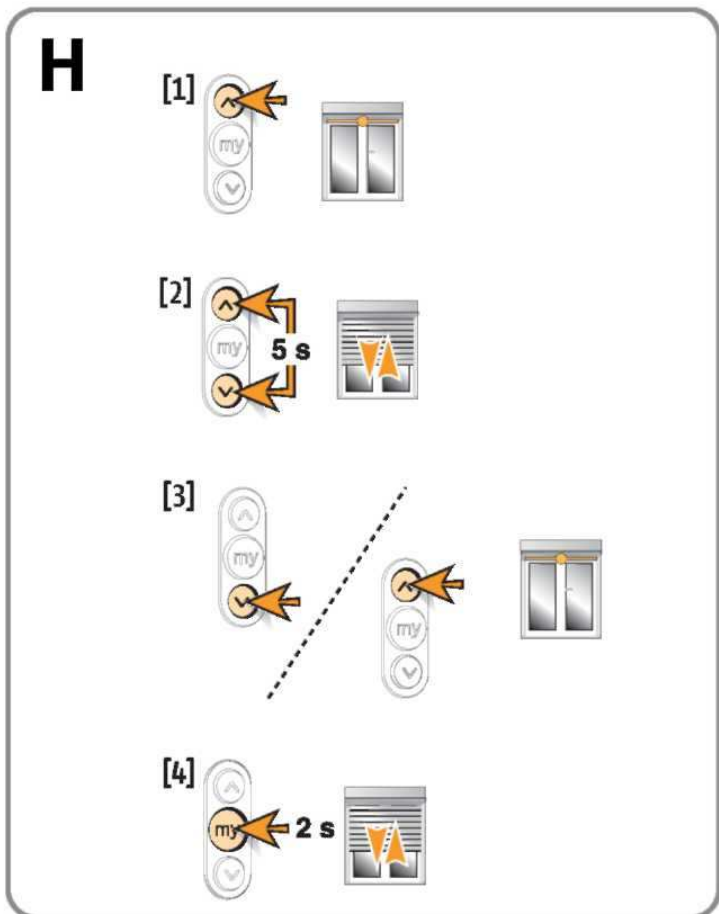

I A BEPROGRAMOZOTT FORGÁSIRÁNY MEGVÁLTOZTATÁSA

- [1]. Mozgassa a redőnyt a két végállás közötti, tetszőleges pozícióba.
- [2]. Öt másodpercig tartsa egyidejűleg nyomva a FEL és LE gombokat, amíg a motor egy rövid mozgást nem végez.
- [3]. Öt másodpercen belül nyomja meg és tartsa két másodpercig nyomva a „my” gombot, amíg a motor egy rövid mozgást nem végez.

A forgásirány megváltoztatása sikeres volt.

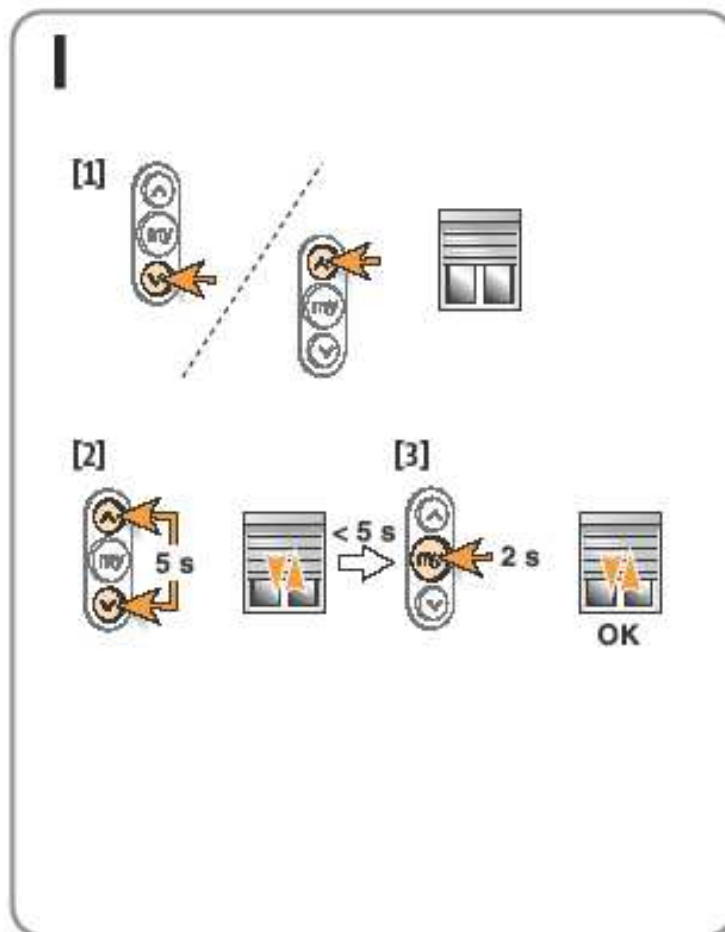

J SITUO IO TÁVIRÁNYÍTÓ HOZZÁADÁSA / TÖRLÉSE

[1]. A meglévő távirányítón tartsa két másodpercig nyomva a „PROG” gombot, amíg a motor egy rövid mozgást nem végez.

[2]. Azon a távirányítón, amelyet hozzá kíván adni, illetve törölni szeretne, nyomja meg röviden a "PROG" gombot. A motor ezt követően rövid mozgást végez. Az új távirányító hozzáadása/törlése sikeres volt.

K A KÖZPONTI TÁVIRÁNYÍTÓ PROGRAMOZÁSA

Lásd a **Telis 1 io**, **Impresario io**, **Composio io**, és **Keytis io** útmutatóit.

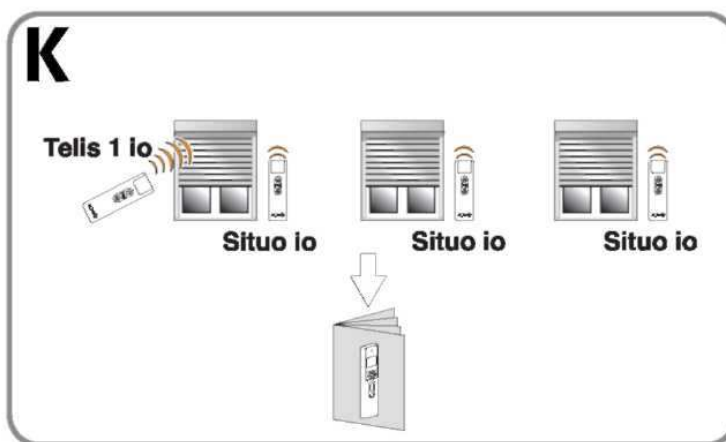
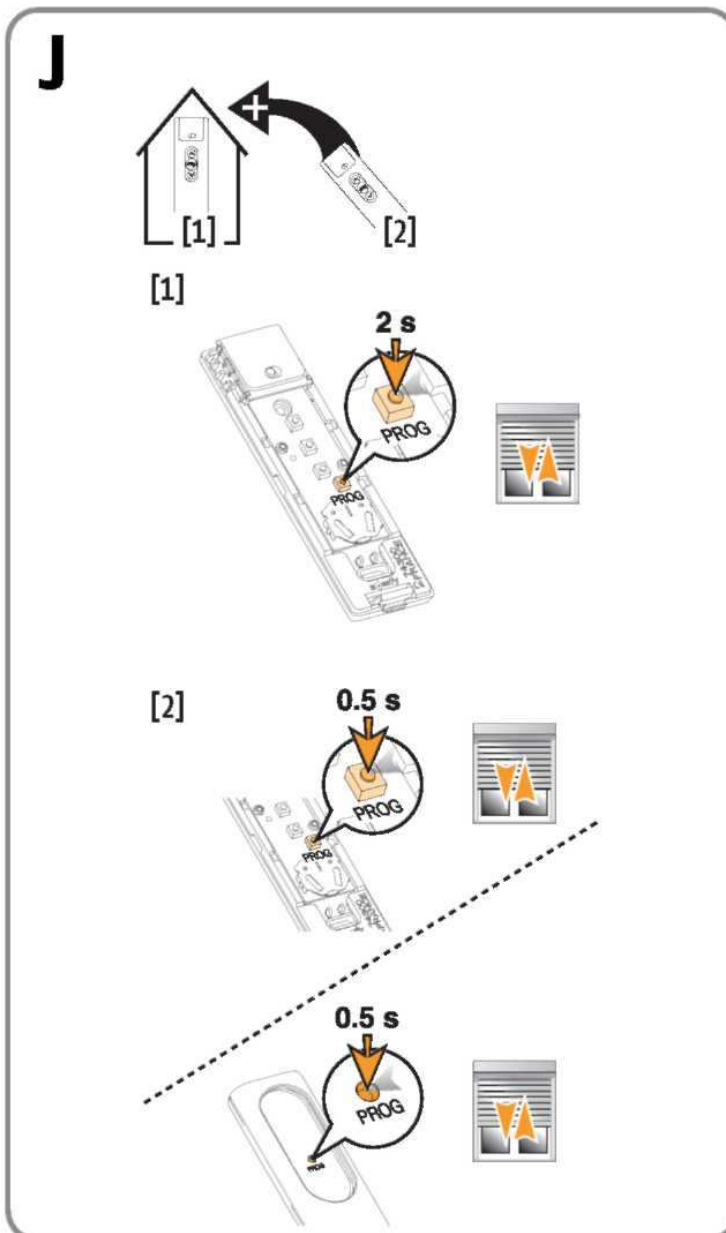

HU

L A TÁVIRÁNYÍTÓK HASZNÁLATA

[1]. Miután a redőny megállt, a "my" gomb egyszeri megnyomásával a redőnyt kedvenc állásába küldheti.

[3]. Mozgás közben a redőnyt a „my” gomb ismételt megnyomásával bárhol leállíthatja.

M A „KEDVENC POZÍCIÓ” MENTÉSE / MÓDOSÍTÁSA

[1]. Mozgassa a redőnyt az újonnan megadni kívánt kedvenc állásba.

[2]. Tartsa öt másodpercig nyomva a „my” gombot, amíg a motor egy rövid mozgást nem végez.

N A „KEDVENC POZÍCIÓ” TÖRLÉSE

[1]. Mozgassa a redőnyt a kedvenc állásba.

[2]. Tartsa öt másodpercig nyomva a „my” gombot, amíg a motor egy rövid mozgást nem végez.

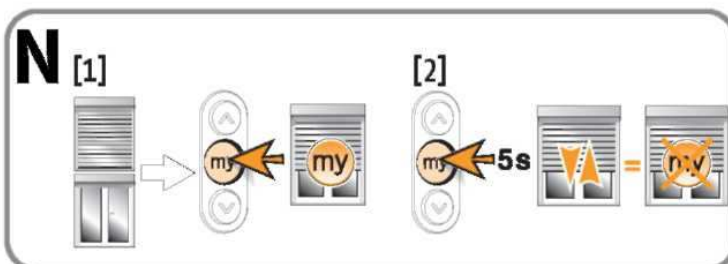
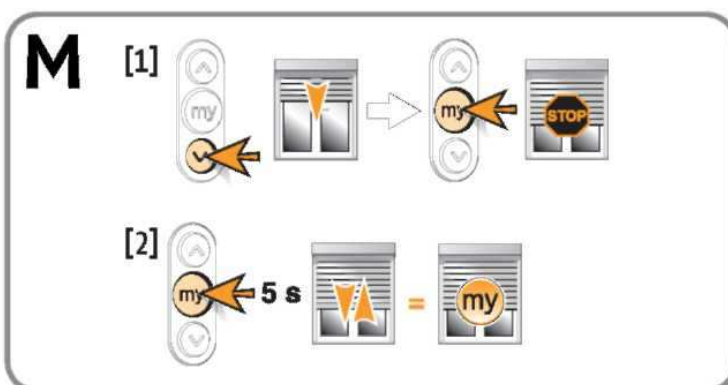
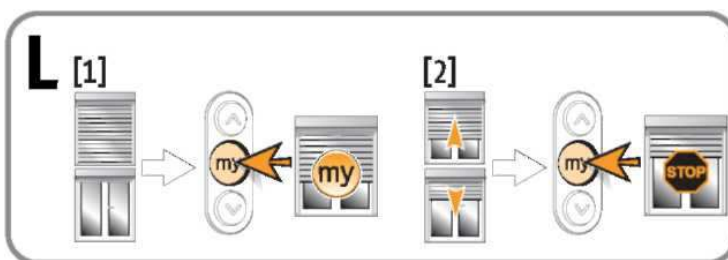

HU

O Az AKADÁLYÉRZÉKELES

[1]. Ha a redőny felengedés közben akadályba ütközik, a mozgás leáll és további fel parancs nem lehetséges. Ahhoz, hogy ismételten fel lehessen húzni a redőnyt, először engedje le.

[2]. Ha a redőny leengedés közben akadályba ütközik, először leáll, majd visszanyit.

Megjegyzés: Ha az akadály az alsó végálláshoz közel található, a redőny nem nyit vissza, csupán leáll.

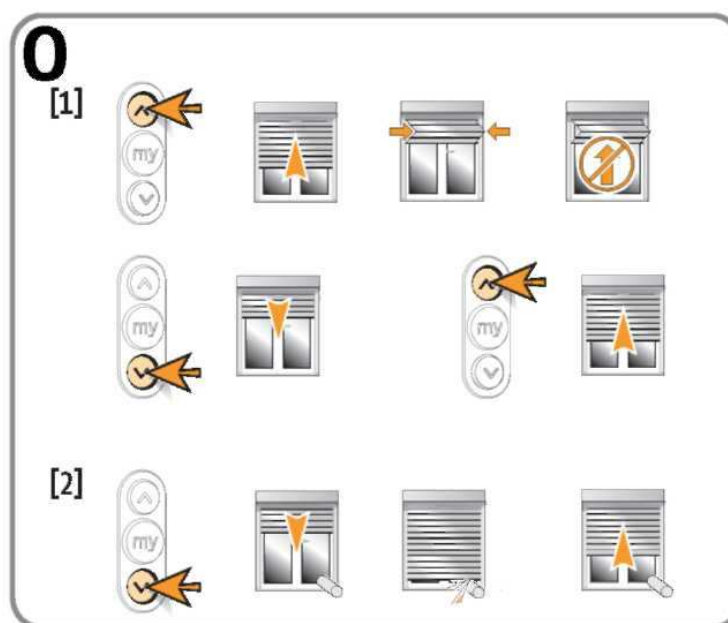

HU

P MOTOR MEMÓRIÁJÁNAK TELJES TÖRLÉSE

[1]. Az ábrán szereplő időértékek betartásával kapcsolja ki, majd kapcsolja vissza a hálózati feszültséget.
Az újbóli visszakapcsolást a redőny 5 másodperces mozgása követi.

[2]. Tartsa hét másodpercig nyomva a „PROG” gombot, amíg a motor két rövid mozgást nem végez.

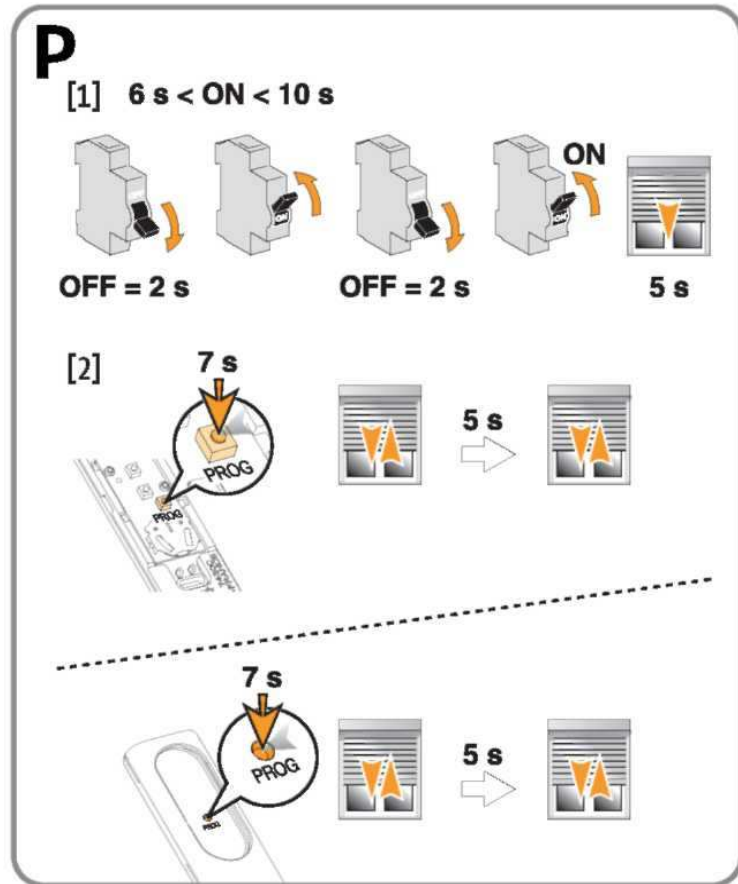

HU

Q HIBAKERESÉS

Nem működik a motor:

Ellenőrizze:

- a motor kábelezését,
- a hőkioldókat (várja meg, míg a motor lehűl),
- a használt kábel megfelelőségét (3 eres vezeték),
- a távirányító elemeit,
- a távirányító kompatibilitását,
- hogy a távirányítót a motor helyesen memorizálta-e,
- valamint, hogy fennáll-e zavaró interferencia.

A berendezés túl hamar megáll:

Ellenőrizze, hogy:

- a menesztő nem vált-e le a hengerről (lásd a 2. oldalt),
- a motor végállásai helyesen lettek-e beállítva (lásd a 7. oldalt).

HU



Az io-homecontrol* egy korszerű és biztonságos rádiófrekvenciás protokoll, amely az itt látható emblémával ellátott termékek egymás közötti kommunikációját teszi lehetővé, ami az energiatakarékosság mellett otthonaink kényelmi és biztonsági szintjét egyaránt növeli.

www.io-homecontrol.com

Somfy képviseltek

Argentína: Somfy ArgentinaTel: +55 11(0)4737-3700	Franciaország: Somfy France Tel:+33 (0) 820 374 374	Kuvait: Somfy Kuwait Tel: +965 4348906	Dél-Korea: Somfy J00 Tel:+82 (0) 2594 4331
Ausztrália: Somfy PTY LTD Tel: +61(2) 8845 7200	Németország: Somfy GmbH Tel:+49 (0) 7472 930 0	Lebanon : Somfy Lebanon Tel:+961 (0) 1 391 224	Spanyolország: Somfy Espana SA Tel: +34 (0) 934 800 900
Ausztria: Somfy GesmbH Tel:+43 (0) 662 / 62 53 08 -0	Görögország: Somfy Hellas S.A. Tel:+30 210 614 67 68	Malajzia: Somfy Malaysia Tel: +60 (0)3 228 74743	Svédország: Somfy Nordic AB Tel: +46 (0) 40 16 59 00
Belgium: Somfy Belux Tel: +32 (0) 2 712 07 70	Hong Kong: Somfy Co. Ltd Tel: +852 (0) 2523 6339	Mexikó: Somfy Mexico SA de CV Tel: +52 (55) 4777 7770	Svájc: Somfy A.G. Tel:+41 (0) 44 838 40 30
Brazília: Somfy Brasil Ltda Tel: +55 11 3695 3585	Magyarország: Somfy Kft Tel: +36 1814 5120	Marokkó: Somfy Maroc Tel: +212-22443500	Szíria: Somfy Syria Tel: +963-9-55580700
Kanada: Somfy ULC Tel: +1 (0) 905 564 6446	India: Somfy India PVT Ltd Tel: +(91) 1141 65 91 76	Hollandia: Somfy BV Tel: +31 (0) 23 55 44 900	Taiwan : Somfy Development and Taiwan Branch Tel: +886 (0) 2 8509 8934
Kína: Somfy China Co. Ltd Tel:+8621 (0) 6280 9660	Indonézia: Somfy Jakarta Tel: +(62) 21 719 3620	Norvégia: Somfy Nordic Norge Tel: +47 41 57 66 39	Thaiföld: Bangkok Regional Office Tel: +66 (0) 2714 3170
Horvátország: Somfy Predstavništvo Tel: +385 (0) 51 502 640	Irán: Somfy Iran Tel: +98-217-7951036	Lengyelország: Somfy Sp. z o.o. Tel:+48 (22) 50 95 300	Tunézia: Somfy Tunisia Tel: +216-98303603
Ciprus: Somfy Middle East Tel: + 357(0) 25 34 55 40	Israel: Sisa Home Automation Ltd Tel:+972 (0) 3 952 55 54	Portugália: Somfy Portugal Tel: +351 229 396 840	Törökország: Somfy TurkeyMah. Tel: +90 (0) 216 651 30 15
Cseh Köztársaság: Somfy, spol. s r.o.Tel: (+420) 267 913 076 - 8	Olaszország: Somfy Italia s.r.l Tel: +39-024847181	Románia: Somfy SRL Tel:+40 - (0)368 -444 081	Egyesült Arab Emírségek: Somfy Gulf Jebel AN Free Zone Tel:+971 (0) 4 88 32 808
Dánia: Somfy Nordic Danmark Tel: +45 65 32 57 93	Japán: Somfy KK Tel: +81 (0)45 481 6800	Oroszország: Somfy LLC Tel: +7 495 781 47 72	Egyesült Királyság: Somfy Limited Tel: +44 (0) 113 391 3030
Export: Somfy Export Tel: + 33 (0)4 50 96 70 76 Tel: + 33 (0)4 50 96 75 53	Jordánia: Somfy JordanTel: +962-6-5821615	Szerbia: Somfy Predstavništvo Tel: 00381 (0)25 841 510	Amerikai Egyesült Államok: Somfy Systems Tel: +1 (0) 609 395 1300
Finország: Somfy Nordic AB Finland Tel: +358 (0) 957 130 230	Kingdom of Saudi Arabia: Somfy Saoudi Riyadh : Tel: +966 1 47 23 020 Tel: +966 1 47 23 203 Jeddah : Tel:+966 2 69 83 353	Szingapúr: Somfy PTE Ltd Tel: +65 (0) 6383 3855	
		Szlovákia: Somfy, spol. s r.o.Tel: +421 337 718 638 Tel: +421 905 455 259	



HOME
MOTION BY

somfy.